



**CONTIMAC**  
pro equipment  
**MACHINES  
& TOOLS**  
**2023**  
[www.contimac.be](http://www.contimac.be)



Cher client

Découvrez ici **les nouvelles Machines & Tools 2023** de Contimac

Contimac a été fondée en 1988. Au fil des ans, l'entreprise est devenue un acteur fiable dans le domaine des machines et des outils au Benelux. L'entreprise se caractérise par un **stock important**, des **délais de livraison rapides**, un **excellent service technique** et une **communication fluide**, ce qui lui a permis d'établir une relation de confiance de qualité avec ses clients et ses fournisseurs.

Contimac distribue des machines et des outils utilisés dans la fabrication, l'entreposage, la construction et l'industrie automobile. Grâce à **30 ans d'expérience**, la marque a acquis une expertise dans ces secteurs, ce qui lui permet d'offrir une gamme de plus de 5000 références de machines et d'outils, **soigneusement sélectionnées et de haute qualité** (aussi bien des marques de distributeur que des marques premium A). Tout cela dans 11 catégories de produits différentes. Contimac ne se concentre pas sur une seule marque ou un seul groupe de produits, mais est une **"House of Brands"** où les concessionnaires et leurs clients peuvent trouver une combinaison de marques privées fortes et de marques internationales de premier ordre. Grâce à son assortiment polyvalent, Contimac est perçu par ses clients comme un **"one-stop-shop"** où chacun trouve la machine qui convient à ses besoins spécifiques.

Bien à vous

Votre équipe Contimac

## POURQUOI CONTIMAC?

1

### Expertise technique

Nos techniciens, nos équipes de vente, notre service clientèle et nos spécialistes des produits offrent une solution à chaque problème.

2

### Disponibilité

D'excellents processus logistiques garantissent une livraison le lendemain dans 99 % des cas.  
(Dans des circonstances normales)

3

### Connaissance du marché

Nous sommes présents dans le secteur depuis plus de 30 ans et nous connaissons donc très bien le marché des machines et des outils.

4

### Prix/qualité

Nous nous efforçons constamment de proposer les meilleurs produits à un prix acceptable.

5

### Soutien au réseau de revendeurs

Nous vendons exclusivement par l'intermédiaire d'un réseau de revendeurs et offrons un soutien sous forme de formations et de démonstrations.

## Soudage

Inverters MMA (postes à électrode) .....	6	Protection de soudage .....	28
Inverters TIG DC .....	8	Électrodes, métal d'apport TIG et fil de soudure.....	29
Inverters TIG AC/DC.....	10	Accessoires MMA .....	30
Multi process sur base inverter .....	12	Accessoires MIG/MAG .....	31
MIG/MAG.....	16	Accessoires MIG/MAG .....	32
Pulse MIG.....	22	Accessoires TIG .....	33
Plasma .....	24	Gaz d'alimentation / détendeurs.....	33
Protection de soudage .....	26	Chariots .....	34
Protection personnelle de soudage (PBM) .....	26		

## Le travail du métal

Foreuses magnétiques .....	36	Tours à métaux.....	41
Foreuses à colonne entraînées par courroie.....	37	Scies à métaux.....	42
Foreuses à colonne entraînées par courroie heavy duty.....	38	Scies à ruban .....	43
Foreuses à entraînement par engrenage heavy duty .....	39	Tourets à meuler .....	48
Foreuses et fraiseuses .....	40	Ponceuses à bande abrasive.....	49

## Compresseurs

Compresseurs.....	50	Conduites d'air comprimé en alu .....	78
Les avantages des têtes de compresseurs-k heavy duty .....	58	Tuyaux d'air comprimé.....	80
Compresseurs à courroie heavy duty.....	59	Enrouleurs d'air comprime / equilibreurs .....	81
Compresseurs à courroie verticales heavy duty .....	64	Enrouleurs pour applications spéciales.....	81
Groupes d'air comprime heavy duty .....	65	Enrouleurs câbles électriques.....	82
Compresseurs à courroie silencieux heavy duty .....	66	Enrouleurs d'air comprimée .....	82
Systèmes d'air comprimé .....	67	Enrouleurs d' air comprimé-eau-huile-diesel-AD bleu - graisse...84	
Filtres pour air comprimé.....	68	Enrouleurs pour l'automobile/l'industrie.....	85
Compresseurs à vis série LS .....	69	Raccords pneumatiques .....	86
La nouvelle gamme de compresseurs à vis NS.....	71	Soufflettes .....	88
Compresseurs à vis série NS .....	72	Gonfleurs de pneus .....	89
Compresseurs à vis série NS jusqu'à 13 Bar .....	75	Régulateurs de pression (FRL) .....	90
Compresseurs avec moteur essence heavy duty.....	76	Kits d'air comprime / pistolets a peinture.....	91
Unite multifonctionnelle heavy duty .....	77		

## Rodcraft

Minitools.....	93	Meuleuses .....	100
Clés à chocs .....	94	Tournevis.....	102
Sets de douilles .....	95	Équilibreurs à ressort .....	102
Clés à chocs pour véhicules lourdes .....	96	Perceuse.....	102
Cles dynamometriques.....	96	Tronçonneuse .....	102
Clés à cliquet.....	97	Riveteuses .....	103
Meuleuses .....	98	Machines à scier.....	104
Ponceuses et polisseurs .....	99	Coupe par-brise .....	105

# Contenu

Marteaux burins .....	105	Supports d'essieux .....	110
Marteaux à aiguilles .....	107	Grue d'atelier .....	110
Soufflettes .....	107	Presses .....	111
Diverse .....	108	Jeux de verins hydrauliques .....	113
Crics hydrauliques .....	109	Jeux de cylindres hydrauliques .....	113
Crics hydropneumatiques .....	109	Chariots de couchage et chariots pour pneus .....	113
Cric coussin d'air .....	109	Booster condensateur .....	114
Crics à bouteilles .....	110		

## Mobilier d'atelier

Amenagement total SMART .....	115	Chaises industrielles .....	122
Blocs a tiroirs xl .....	118	Etablis 1000mm .....	123
Etablis serie ML (1500- 2000 mm) .....	119	Etablis 1500mm .....	124
Panneaux murales et armoires murales .....	120	Etablis 2000mm .....	125
Etabli pro modulaire 1500mm avec éclairage LED .....	121	Etaux en acier .....	126
Accessoires pour panneaux perforés - trous carrés .....	121	Armoires industrielles .....	127
Accessoires blocs à tiroirs .....	122	Bacs de rangement .....	128

## Outils à main

Configurer votre servante d'atelier .....	129	Coffres d'outils .....	131
Etape 1: Choisissez votre servante d'atelier ou coffre 'easy' .....	129	Chariots d'outils .....	131
Etape 2: Choisissez vos modules d'outils .....	130	Servantes remplies .....	132
Sets d'outillage .....	131	Servante mega remplies .....	138

## Automotive & Industrie

Pompes à membrane .....	140	Unités de collecte d'huile .....	142
Distributeurs lubrifiants fûts .....	140	Distributeurs d'huile .....	143
Pompes à graisse manuelles .....	140	Chariots .....	143
Couvercles & membranes pour fûts .....	140	Pistolets à graisse .....	143
Pompes à graisse - pneumatiques .....	141	Pistolets à huile .....	143
Pompes à huile - pneumatiques .....	141	Vaporisateurs .....	143
Pompes à huile (manuelles) .....	141	Tuyaux .....	143
Kits d'huile mobile .....	142		

## Chargeurs

Chargeurs .....	144	Convertisseurs .....	150
Chargeurs & démarreurs .....	145	Testeurs de batteries .....	150
Chargeurs & diagnose .....	147	Accessoires .....	151
Boosters .....	148		



## Groupes électrogènes

Groupes électrogènes powered by honda .....	152	Groupes électrogènes AVR.....	154
---	-----	-------------------------------	-----

## Climatisation

Déshumidificateurs.....	155	Chauffage diesel à combustion indirecte .....	157
Ventilateurs .....	155	Chauffages infrarouges au diesel .....	158
Chauffage électrique .....	156	Chauffage au gaz .....	158
Chauffage diesel à combustion directe .....	157	Chauffage infrarouge: électrique .....	159

## Pompes

Pompes à moteur powered by Honda.....	161	Pompes submersibles en INOX pour eau chargée.....	165
Pompes de chantier .....	161	Pompes .....	166
Tuyaux.....	161	Pompes centrifuges auto-amorçantes & gicleurs .....	168
Pompes submersibles.....	162	Clapets anti-retour .....	169
Floodkits.....	163	Raccords.....	169
Pompes submersibles de chantier en fonte.....	163	Filtres.....	169
Pompes submersibles.....	164		

## Aspirateurs

Starmix ISC.....	170	Aspirateur d'eau Starmix uCLEAN.....	179
Starmix iPulse .....	172	Starmix GS-serie.....	180
Starmix SMART/QUADRIX.....	174	Balayeuses à brosses .....	182
Starmix BATRIX.....	175	Servantes de mobilier d'atelier .....	183
Starmix uCLEAN .....	176	Aspirateurs de copeaux.....	183
Aspirateur Starmix uCLEAN.....	178		

## Nettoyeurs haute pression

Nettoyeurs haute pression à eau froide.....	185	duty .....	193
Heavy duty Nettoyeurs haute pression à eau froide.....	191	Nettoyeurs haute pression à eau chaude.....	194
Nettoyeurs haute pression à eau froide moteurs essence .....	192	Nettoyeurs haute pression à eau chaude heavy duty .....	198
Nettoyeurs haute pression à eau froide moteurs essence heavy		Accessoires nettoyeurs à haute pression .....	200

## Hydraulique

Cylindres hydrauliques.....	202	Pompes électriques.....	206
Pompes à main hydrauliques.....	205	Accessoires hydrauliques.....	207
Pompes hydrauliques .....	206		



# Inverters MMA (postes à électrode) 2

consultez notre gamme complète et l'état des stocks sur [www.contimac.be](http://www.contimac.be)

## INVERT 130P

### ECOLINE

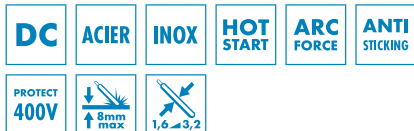

N° de cde. (1-230 V): 96460

- Plage de réglage: 10-130 A
- Hotstart: automatique
- Fusibles: 13 A
- Cycle de travail (60%): 45 A
- Dimensions mm: 100x170x250
- Poids kg: 3

**265€**  
prix hors tva

## INVERT 160 P

### ECOLINE

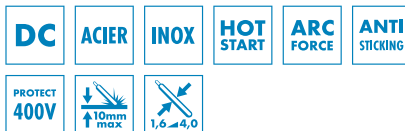

N° de cde. (1-230 V): 96450

- Plage de réglage: 10-160 A
- Hotstart: automatique
- Fusibles: 16 A
- Cycle de travail (60%): 85 A
- Dimensions mm: 110x170x280
- Poids kg: 4,2

**279€**  
prix hors tva

## INVERT 200 P

### PROFESSIONAL



N° de cde. (1-230 V): 96480

- Plage de réglage: 10-200 A
- Hotstart: automatique
- Fusibles: 16 A
- Cycle de travail (60%): 120 A
- Dimensions mm: 120x210x270
- Poids kg: 5,1

**375€**  
prix hors tva

## INVERT 173 E

### ECOLINE

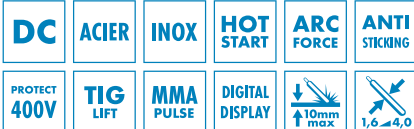

OPTION: torche-TIG 4m

N° de cde. 500028T

- Robinet de gaz manuel

**195€**  
prix hors tva

N° de cde. (1-230 V): 96470

- Plage de réglage: 10-160 A
- Hotstart: automatique
- Fusibles: 16 A
- Cycle de travail (60%): 120 A
- Dimensions mm: 190x134x250
- Poids kg: 3,7

**319€**  
prix hors tva

## INVERT 200 E FV

### ECOLINE

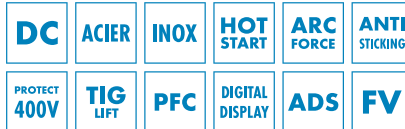

OPTION: torche-TIG 4m

N° de cde. 500028T

- Robinet de gaz manuel

**195€**  
prix hors tva

N° de cde.: (1-230 V): 97501

- Plage de réglage: 10-200 A
- Hotstart: réglable (90%)
- Fusibles: 16 A
- Cycle de travail (60%): 120 A
- Dimensions: 140x210x270 mm
- Poids: 5,5 kg

**495€**  
prix hors tva

## INVERT 200 E FV CEL

### PROFESSIONAL

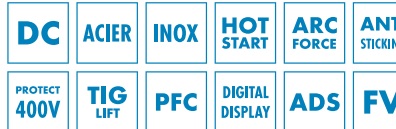

ELEKTRODEN:

- Rutil
- Basic
- Cellulose

OPTION: torche-TIG 4m

N° de cde. 500029T

- Robinet de gaz manuel

**195€**  
prix hors tva

N° de cde.: (1-230 V): 97502

- Plage de réglage: 5-200 A
- Hotstart: réglable (90%)
- Fusibles: 16 A
- Cycle de travail (60%): 135 A
- Dimensions: 270x370x440 mm
- Poids: 9 kg

**749€**  
prix hors tva

Fe



# Inverters MMA (postes à électrode) 2

consultez notre gamme complète et l'état des stocks sur [www.contimac.be](http://www.contimac.be)



Fe



## INVERT 220 FV CEL

### PROFESSIONAL

DC	ACIER	INOX	HOT START	ARC FORCE	ANTI STICKING	PROTECT 400V	MMA PULSE	TIG PULSE
PFC	DIGITAL DISPLAY	AD	FV	CEL	VRD	<b>NEW</b>		

130A/60%ID

**ELECTRODES**  
- RUTILE  
- BASIC  
- CELLULOSE



OPTION: torche-TIG 4m

N° de cde. 500029T

- Robinet de gaz manuel

195€  
prix hors tva

N° de cde. (1-230 V): 97509

- Plage de réglage: 10-220A
- Plage de réglage TIG: 5-220A
- Hotstart: réglable (100%)
- Fusibles: 16 A
- Cycle de travail (60%): 130 A
- Dimensions: 420x210x350 mm
- Poids: 10,5 kg

999€  
prix hors tva

## INVERT 220 E FV CEL

### INDUSTRIAL

DC	ACIER	INOX	HOT START	ARC FORCE	ANTI STICKING	PROTECT 400V	MMA PULSE	TIG PULSE
PFC	DIGITAL DISPLAY	ADS	FV	SR	VT	CEL	VRD	1,6-6,3

145A/60%ID

**ELECTRODES**  
- RUTILE  
- BASIC  
- CELLULOSE



OPTION: torche-TIG 4m

N° de cde. 500029T

- Robinet de gaz manuel

195€  
prix hors tva

N° de cde.: (1-230 V): 97503

- Plage de réglage: 5-220 A
- Hotstart: réglable (100%)
- Fusibles: 16 A
- Cycle de travail (60%): 145 A
- Dimensions: 220x340x460 mm
- Poids: 9,3 kg

1249€  
prix hors tva

## INVERT 300 TRI

### INDUSTRIAL

DC	ACIER	INOX	HOT START	ARC FORCE	ANTI STICKING	TIG LIFT	DIGITAL DISPLAY	CEL
VRD	1,6-6,3							

300A/60%ID

**ELECTRODES**  
- RUTILE  
- BASIC  
- CELLULOSE



OPTION: torche-TIG 4m

N° de cde. 500029T

- Robinet de gaz manuel

195€  
prix hors tva

N° de cde.: (3-400 V): 96726

- Plage de réglage: 20-300 A
- Hotstart: réglable (100%)
- Fusibles: 16 A
- Cycle de travail (60%): 300 A
- Dimensions: 540x280x460 mm
- Poids: 26 kg

1299€  
prix hors tva

## INVERT 400 TRI

### INDUSTRIAL

DC	ACIER	INOX	HOT START	ARC FORCE	ANTI STICKING	TIG LIFT	DIGITAL DISPLAY	CEL
VRD	1,6-6,3							

400A/60%ID

**ELECTRODES**  
- RUTILE  
- BASIC  
- CELLULOSE



OPTION: torche-TIG 4m

N° de cde. 500029T

- Robinet de gaz manuel

195€  
prix hors tva

N° de cde.: (3-400 V): 96722

- Plage de réglage: 20-400 A
- Hotstart: réglable (100%)
- Fusibles: 32 A
- Cycle de travail (60%): 400 A
- Dimensions: 580x300x520 mm
- Poids: 38 kg

1699€  
prix hors tva



# Invertis TIG DC 2

consultez notre gamme complète et l'état des stocks sur [www.contimac.be](http://www.contimac.be)



### LE PROCÉDE:

Un procédé utilisant une électrode pleine non consommable. L'électrode, l'arc et la zone voisine du bain de fusion sont protégés de l'atmosphère par une protection gazeuse.

### PRODUCTIVITE:

Le procédé TIG n'est pas un procédé rapide de soudage mais permet toutefois d'obtenir des soudures de très haute qualité (pas d'éclaboussures, pas de nettoyage,...).

### CHAMPS D'APPLICATION:

Idéal pour l'industrie alimentaire, chimique, d'intérieur et de construction.

### START TO WELD 10L ARGON



N° de cde.: 97632

- Bouteille de gaz argon 10L
- Détendeur

**514€**  
prix hors tva

### TIG PRO 161 DC HF

#### PROFESSIONAL

DC ACIER INOX HF TIG PULSE MMA PULSE

PROTECT 400V



#### INCLUS:

- Torche TIG 4m
- Accessoires TIG
- Câble de masse
- Pince d'électrodes

N° de cde. (1-230 V): 96758

- Plage de réglage TIG DC: 10-160 A
- Plage de réglage MMA: 10-160 A
- Cycle de travail TIG DC (60%): 105 A
- Cycle de travail MMA (60%): 95 A
- Classe de protection: IP 21
- Dimensions: 360x160x280 mm
- Poids: 7,5 kg

**829€**  
prix hors tva

### TIG PRO 201 DC HF FV

#### PROFESSIONAL

DC ACIER INOX HF TIG PULSE MMA PULSE

FV SR PROTECT 400V PFC



#### INCLUS:

- Torche TIG 4m
- Accessoires TIG
- Câble de masse
- Pince d'électrodes

N° de cde. (1-230 V): 96761

- Plage de réglage TIG DC: 10-200 A
- Plage de réglage MMA: 10-200 A
- Cycle de travail TIG DC (60%): 165 A
- Cycle de travail MMA (60%): 135 A
- Classe de protection: IP 21
- Dimensions: 410x200x280 mm
- Poids: 10 kg

**1149€**  
prix hors tva

### CHARIOT 4m<sup>3</sup>

#### PROFESSIONAL

En option pour:  
TIG PRO 161 DC HF  
TIG PRO 201 DC HF



N° de cde.: 96416

- Poids: 15 kg
- Bouteilles 20L max.

**259€**  
prix hors tva



# Inverters TIG DC 2

consultez notre gamme complète et l'état des stocks sur [www.contimac.be](http://www.contimac.be)



Fe



**PFC POWER FACTOR CORRECTION**  
Correction de facteur de puissance

185 V 265 V

110 V 230 V

100m

**FV FLEXIBLE VOLTAGE**  
Dynamique d'alimentation

85 V 265 V

110 V 230 V

100m

**PROTECT 400V GENERATOR PROTECTED**  
Bij 265V schakelt de inverter zichzelf uit.  
Tested on 400 V in production  
Testé en production à 400 V

**TIG LIFT** iff

Touch Lift

**SR SECONDARY REGULATION**  
Régulation au secondaire

I (A) STABLE

**CEL CELLULOSIC ELECTRODE**  
Électrode cellulosique

NORMAL 72/80 V  
EXTRA DYNAMIC ARC 100 V

**VT VOLTAGE TEST**  
Test de tension

**ADS AUTO DOWN SLOPE**  
Évanouissement d'arc automatique

DS DOWN SLOPE ADJUSTABLE

## TIG PRO 221 DC HF FV AIR

### INDUSTRIAL

- |    |       |              |           |           |     |
|----|-------|--------------|-----------|-----------|-----|
| DC | ACIER | INOX         | HF        | MMA PULSE | PFC |
| FV | SR    | PROTECT 400V | TIG PULSE |           |     |



**INCLUS:**  
Torche TIG 8m  
Set d'accessoires TIG  
Câble de masse

N° de cde. (1-230 V): 97610

- Plage de réglage TIG DC: 5-220 A (DC(35%): 165A)
- Plage de réglage MMA: 10-200 A (DC(25%): 135A)
- Cycle de travail TIG DC (60%): 165 A
- Cycle de travail MMA (60%): 135 A
- Dimensions: 520x400x250 mm
- Poids: 23 kg

**1499€**  
prix hors tva

## TIG PRO 221 DC HF FV LIQUID

### INDUSTRIAL

- |    |       |              |           |           |     |
|----|-------|--------------|-----------|-----------|-----|
| DC | ACIER | INOX         | HF        | MMA PULSE | PFC |
| FV | SR    | PROTECT 400V | TIG PULSE |           |     |



### CHARIOT 10m<sup>3</sup>

En option pour:  
TIG PRO 221 DC HF FV AIR  
TIG PRO 221 DC HF FV LIQUID

N° de cde.: 96439

- Bouteilles de gaz de max. 20L

**499€**  
prix hors tva

**INCLUS:**  
Torche TIG refroidi à l'eau 8m  
Câble de masse  
Unité de refroidissement

N° de cde. (1-230 V): 97612 •

- Plage de réglage TIG DC: 5-220 A (DC(35%): 165A)
- Plage de réglage MMA: 10-200 A (DC(25%): 135A)
- Cycle de travail TIG DC (60%): 165 A
- Cycle de travail MMA (60%): 135 A
- Dimensions: 520x400x250 mm
- Poids: 23 kg

**2199€**  
prix hors tva



# Inverters TIG AC/DC 2

consultez notre gamme complète et l'état des stocks sur [www.contimac.be](http://www.contimac.be)

Fe



### LE PROCÉDE:

Un procédé utilisant une électrode pleine non consommable. L'électrode, l'arc et la zone voisine du bain de fusion sont protégés de l'atmosphère par une protection gazeuse.

### PRODUCTIVITE:

Le procédé TIG n'est pas un procédé rapide de soudage mais permet toutefois d'obtenir des soudures de très haute qualité (pas d'éclaboussures, pas de nettoyage,...).

### CHAMPS D'APPLICATION:

Idéal pour l'industrie alimentaire, chimique, d'intérieur et de construction.

### START TO WELD 10L ARGON



N° de cde.: 97632

- Bouteille de gaz argon 10L
- Détendeur

**514€**  
prix hors tva

### TIG PRO 201 AC/DC HF AIR

#### PROFESSIONAL

AC/DC	ALU	INOX	ACIER	HF
PFC	FV	SR	AD	PROTECT 400V
VRD				

#### PULSER



**INCLUS:**

- Torche TIG 4m
- Accessoires TIG
- Câble de masse
- Pince d'électrodes

N° de cde. (1-230 V): 96755

- Plage de réglage TIG AC: 10-200 A
- Plage de réglage TIG DC: 10-160 A
- Cycle de travail (60%): 110 A
- Classe de protection: IP 23
- Dimensions: 360x240x410 mm
- Poids: 15 kg

**1879€**  
prix hors tva

### TIG PRO 201 L AC/DC HF LIQUID

#### PROFESSIONAL

AC/DC	ALU	INOX	ACIER	HF
PFC	FV	SR	AD	PROTECT 400V
VRD				

#### PULSER



**LIQUID COOLING**  
400 W Capacity - 1.25 L

**INCLUS:**

- Torche TIG 4m refroidie à l'eau
- Accessoires TIG
- Câble de masse
- Pince d'électrodes

N° de cde. (1-230 V): 96757

- Plage de réglage TIG AC: 10-200 A
- Plage de réglage TIG DC: 10-160 A
- Cycle de travail (60%): 110 A
- Classe de protection: IP 23
- Dimensions: 430x240x500 mm
- Poids: 20,5 kg

**2399€**  
prix hors tva

### Chariot 10M<sup>3</sup>-XL

#### PROFESSIONAL

En option pour:  
TIG PRO 201 AC/DC HF AIR  
TIG PRO 201 L AC/DC HF LIQUID



N° de cde.: 96432

- Poids: 26 kg
- Bouteilles 50L max.

**409€**  
prix hors tva

# Inverters TIG AC/DC 2

consultez notre gamme complète et l'état des stocks sur [www.contimac.be](http://www.contimac.be)

## 6 MODES DE SOUDAGE TIG

- DC Standard : soudage en courant lisse sur la majorité des matériaux ferreux.
- DC Pulsé : permet d'assembler les pièces tout en limitant l'apport thermique
- FastPulse : pulsations jusqu'à 20 kHz sur acier spéciaux.
- AC Standard : soudage de l'aluminium et ses alliages (Al, AlSi, AlMg, AlMn, etc).
- AC Pulsé : contrôle précis de la pénétration selon le réglage de la fréquence AC
- AC Mix : alternance de courant AC et DC pour augmenter la vitesse de soudage.

## SOLUTION TIG WIZARD

- Mode synergique breveté pour un maximum de productivité avec pointage et soudage de pièces en Aluminium, Acier, Acier inoxydable et Cuivre avec ou sans métal d'apport.
- 5 Types d'assemblage : Bout à bout (BW), Clin (FW), Angle intérieur (BP), Angle extérieur
- Wizard Lab pour la réalisation de cycles de soudage complexes.

## RÉGLAGES OPTIMISÉS

- 4 Modes de pointage :
  - Spot / Multi Spot : pointage traditionnel avant soudage des tôles de fines épaisseurs.
  - Tack / Multi Tack : pointage ultraprécis et sans oxydation réduisant le risque de déformation.
- 3 Types d'amorçage : Lift, HF et Touch.HF (amorçage haute fréquence temporisé).
- 3 Gestions de gâchette : 2T, 4T et 4T LOG
- Paramétrage des formes d'ondes en AC favorisant le contrôle de l'arc et la pénétration.
- Mode E-TIG garantit au soudeur de respecter la puissance de soudage quelle que soit la position

## CONNECTIVITÉ MAXIMALE

- Apport énergétique mesuré avec précision.
- Traçabilité de tous les cordons de soudage selon la norme EN 3834.
- Calibrage des accessoires de soudage.
- Un module utilisateur pour le pilotage de l'unité par plusieurs soudeurs.
- La technologie "FV" garantit un arc de soudage toujours stable, même en cas de variations de tension.



## INTERFACE PROFESSIONNELLE INTUITIVE

- Interface couleur 5", intuitive, multilingue et customizable.
- 3 Niveaux d'interface pour l'utilisateur: Easy, Expert, Avancé.

### TITANIUM 230 AC/DC FV

#### INDUSTRIAL



**INCLUS:**  
Torche TIG 8m

N° de cde. (1-230 V): 97614 ●

- Plage de réglage TIG AC: 5-230 A
- Plage de réglage TIG DC: 3-230 A
- Plage de réglage MMA: 5-230 A
- Cycle de travail (60%): 190 A
- Classe de protection: IP 23
- Dimensions: 490x260x440mm
- Poids: 22.4 kg

**3599€**  
prix hors tva

### TITANIUM 230 AC/DC FV LIQUID

NEW



**INCLUS:**  
Torche TIG refroidi à l'eau 8m  
Unité de refroidissement

N° de cde. (1-230 V): 97616 ●

- Dimensions unité de refroidissement: 520x240x260 mm
- Poids unité de refroidissement: 14 kg



**4599€**  
prix hors tva

### TITANIUM 400 AC/DC LIQUID

#### INDUSTRIAL



**LIQUID COOLING**  
1000 W Capacity : 5 L

**INCLUS:**  
Torche TIG refroidi à l'eau 8m  
Set d'accessoires TIG  
Câble de masse  
Chariot

N° de cde. (3-400 V): 97618 ●

- Plage de réglage TIG AC: 5-400 A
- Plage de réglage TIG DC: 3-400 A
- Plage de réglage MMA: 5-400 A
- Cycle de travail (60%): 400 A
- Classe de protection: IP 23
- Dimensions: 680x300x540mm
- Poids: 43 kg

**6599€**  
prix hors tva





# Multi process (3 en 1) sur base inverter 2

consultez notre gamme complète et l'état des stocks sur [www.contimac.be](http://www.contimac.be)

**MIG/MAG GAS  
MIG/MAG NO GAS  
MMA**



## GOLD MULTI 140-2

### ECOLINE

#### INCLUS:

- Torche MIG 2m
- Câble de masse
- Pince d'électrodes

**OPTION: kit soudage "No gas"**

**N° de cde.: 97690**

- incl. fil de soudure

**88€**  
prix hors tva



**N° de cde. (1-230 V): 96724**

- Plage de réglage MMA: 20-120 A
- Plage de réglage MIG/MAG: 30-140 A
- Fusibles: 16 A
- Cycle de travail MMA 60%: 70 A
- Cycle de travail MIG/MAG 60%: 80 A
- Epaisseur soudable: 0,8-3 mm
- Torche: EURO - masse Texas 25
- Fil: 0,6-0,8 mm (Ø 100mm)
- Fil "No Gas": 0,9 mm (Ø 100mm)
- Entraînement fil: 2 rouleaux (0,8-0,9mm)
- Dimensions: 340x160x350 mm
- Poids: 8,2 kg

**579€**  
prix hors tva

## GOLD MULTI 160-2

### ECOLINE

#### INCLUS:

- Torche MIG 2m
- Câble de masse
- Pince d'électrodes

**OPTION: kit soudage "No gas"**

**N° de cde.: 97650**

- incl. fil de soudure

**59€**  
prix hors tva



**N° de cde. (1-230 V): 96728**

- Plage de réglage MMA: 20-140 A
- Plage de réglage MIG/MAG: 30-160 A
- Fusibles: 16 A
- Cycle de travail MMA 60%: 90 A
- Cycle de travail MIG/MAG 60%: 95 A
- Epaisseur soudable: 0,8-4 mm
- Torche: EURO - masse Texas 25
- Fil: 0,6-0,8 mm (Ø 100/200mm)
- Fil "No Gas": 0,9 mm (Ø 100mm)
- Entraînement fil: 2 rouleaux (0,8-0,9mm)
- Dimensions: 420x210x310 mm
- Poids: 10,2 kg

**759€**  
prix hors tva



# Multi process (4 en 1) sur base inverter 2

consultez notre gamme complète et l'état des stocks sur [www.contimac.be](http://www.contimac.be)

**MIG/MAG GAS**  
**MIG/MAG NO GAS**  
**MMA**  
**TIG DC LIFT**

- Soudage MIG/MAG:
  - Fil d'acier et acier inoxydable
  - Fil d'aluminium et fil fourré (polarité inversée)
- Soudage MMA : électrodes de base et rutilés
- Assistance au soudage MMA: fonction antiadhésive, empêche l'électrode de coller au démarrage
- Réglage facile du poste de soudage en mode MIG/MAG grâce à un tableau de réglage clair
- Contrôle intuitif de la tension de soudage, de la vitesse du fil et du starter au moyen de grands boutons rotatifs et lecture des paramètres de soudage sur un écran très pratique
- Equipé d'un système d'alimentation en fil avec 2 roues d'alimentation
- Equipé d'un câble d'inversion de polarité pour le soudage NO GAZ
- Grâce à la fonction NO GAZ, vous pouvez aussi facilement souder en dehors du MIG/MAG avec du fil rempli puisque vous n'avez aucun problème à souffler du gaz de protection
- Equipé d'un raccord DIN pour le montage et le démontage de la torche de soudage MIG

## Torche TIG 4m



N° de cde.: 97549

Pour:

- GOLD MULTI 210-2
- GOLD MULTI 210-4 XL
- GOLD MULTI 211-4

**199€**  
prix hors tva

## START TO WELD MINI - MENGGAS



N° de cde.: 97670

- Bouteille de gaz mixte jetable 2,2L
- Détendeur
- Fil de soudure 5kg pour acier (0,8mm)

**169€**  
prix hors tva

## START TO WELD 10L



N° de cde.: 97630

- Bouteille de gaz mixte 10L
- Détendeur
- Fil de soudure 5kg pour acier (0,8mm)

**519€**  
prix hors tva

## GOLD MULTI 210-2

**PROFESSIONAL**

**OPTION: kit soudage "No gas"**

**INCLUS:**

- Torche MIG 3m
- Câble de masse
- Pince d'électrodes

N° de cde.: 97650

- incl. fil de soudure

**59€**  
prix hors tva



N° de cde. (1-230 V): 96721



- Plage de réglage MMA: 10-200 A
- Plage de réglage MIG/MAG: 20-200 A
- Fusibles: 13 A
- Cycle de travail 60%: 135 A
- Epaisseur soudable: 0,8-8 mm
- Torche: EURO - masse Texas 25
- Fil: 0,6-1,0 mm
- Fil "No Gas": 0,9-1,2 mm (Ø 100/200mm)
- Entraînement fil: 2 rouleaux (0,6-0,8mm)
- Classe de protection: IP 21
- Dimensions: 250x350x450mm
- Poids: 16 kg

**1479€**  
prix hors tva

## GOLD MULTI 210-4 XL

**PROFESSIONAL**

**OPTION: kit soudage "No gas"**

**INCLUS:**

- Torche MIG 3m
- Câble de masse
- Pince d'électrodes

N° de cde.: 97740

- incl. fil de soudure

**185€**  
prix hors tva



N° de cde. (1-230 V): 96727



- Plage de réglage MMA: 10-200 A
- Plage de réglage MIG/MAG: 20-200 A
- Fusibles: 13 A
- Cycle de travail 60%: 135 A
- Epaisseur soudable: 0,8-8 mm
- Torche: EURO - masse Texas 25
- Fil: 0,6-1,0 mm
- Fil "No Gas": 0,9-1,2 mm (Ø 200/300mm)
- Entraînement fil: 4 rouleaux (0,6-0,8mm)
- Classe de protection: IP 21
- Dimensions: 275x440x550mm
- Poids: 20 kg

**1579€**  
prix hors tva

## GOLD MULTI 211-4

**PROFESSIONAL**

**OPTION: kit soudage "No gas"**

**INCLUS:**

- Torche MIG 3m
- Câble de masse
- Pince d'électrodes

N° de cde.: 97740

- incl. fil de soudure

**185€**  
prix hors tva



N° de cde. (1-230 V): 96729



- Plage de réglage MMA: 10-200 A
- Plage de réglage MIG/MAG: 20-200 A
- Fusibles: 13 A
- Cycle de travail 60%: 135 A
- Epaisseur soudable: 0,8-8 mm
- Torche: EURO - masse Texas 25
- Fil: 0,6-1,0 mm
- Fil "No Gas": 0,9-1,2 mm (Ø 200/300mm)
- Entraînement fil: 4 rouleaux (0,6-0,8mm)
- Classe de protection: IP 21
- Dimensions: 410x770x730mm
- Poids: 27 kg

**1699€**  
prix hors tva

# Multi process (3 en 1) sur base inverter 2

consultez notre gamme complète et l'état des stocks sur [www.contimac.be](http://www.contimac.be)

**MIG/MAG GAS**  
**MIG/MAG NO GAS**  
**MMA**



## MULTIWELD 160M

### PROFESSIONAL

#### INCLUS:

- Torche MIG 2,5m
- Câble de masse
- Pince d'électrodes

**OPTION: kit soudage "No gas"**

N° de cde.: 97760

- incl. fil de soudure

**145€**  
prix hors tva



N° de cde. (1-230 V): 96402

- Plage de réglage MMA: 20-140 A
- Plage de réglage MIG/MAG: 30-160 A
- Fusibles: 16 A
- Cycle de travail 60%: 95 A
- Epaisseur soudable: 0,8-8 mm
- Torche: EURO - masse Texas 25
- Fil: 0,6-0,8 mm
- Fil "No Gas": 0,9 mm (Ø 200/300mm)
- Entraînement fil: 2 rouleaux (0,8-1,0mm)
- Classe de protection: IP 21
- Dimensions: 790x470x770 mm
- Poids: 30 kg

**999€**  
prix hors tva

## MULTIWELD 200M

### PROFESSIONAL

#### INCLUS:

- Torche MIG 3m
- Câble de masse
- Pince d'électrodes

**OPTION: kit soudage "No gas"**

N° de cde.: 97760

- incl. fil de soudure

**145€**  
prix hors tva



N° de cde. (1-230 V): 96401

- Plage de réglage MMA: 30-180 A
- Plage de réglage MIG/MAG: 30-200 A
- Fusibles: 16 A
- Cycle de travail 60%: 115 A
- Epaisseur soudable: 0,5-8 mm
- Torche: EURO - masse Texas 25
- Fil: 0,6-1 mm
- Fil "No Gas": 0,9 mm (Ø 200/300mm)
- Entraînement fil: 4 rouleaux
- Classe de protection: IP 21
- Dimensions: 790x470x770mm
- Poids: 34,5 kg

**1099€**  
prix hors tva

## MULTIWELD FV 220M COMPACT

### PROFESSIONAL

#### INCLUS:

- Torche MIG 3m
- Câble de masse
- Pince d'électrodes

**OPTION: kit soudage "No gas"**

N° de cde.: 97660

- incl. fil de soudure

**195€**  
prix hors tva

#### OPTION: JOBSITE XL



N° de cde.: 97429

- Dimensions: 600 x 584 x 1150mm

**365€**  
prix hors tva



N° de cde. (1-230 V): 96403

- Plage de réglage MMA: 30-200 A
- Plage de réglage MIG/MAG: 30-220 A
- Fusibles: 16 A
- Cycle de travail 60%: 160 A
- Epaisseur soudable: 0,8-9 mm
- Torche: EURO - masse Texas 25
- Fil: 0,6-1,2 mm
- Fil "No Gas": 0,9-1,2 mm (Ø 200/300mm)
- Entraînement fil: 4 rouleaux (0,8-1,0mm)
- Classe de protection: IP 21
- Dimensions: 580x340x520mm
- Poids: 24 kg

**1149€**  
prix hors tva

# Multi process (3 en 1) sur base inverter 2

consultez notre gamme complète et l'état des stocks sur [www.contimac.be](http://www.contimac.be)

## MIG/MAG GAS MIG/MAG NO GAS MMA

- Soudage MIG/MAG:
  - Fil d'acier et acier inoxydable
  - Fil d'aluminium et fil fourré (polarité inversée)
- Soudage MMA : électrodes de base et rutilés
- Assistance au soudage MMA: fonction antiadhésive, empêche l'électrode de coller au démarrage
- Réglage facile du poste de soudage en mode MIG/MAG grâce à un tableau de réglage clair
- Contrôle intuitif de la tension de soudage, de la vitesse du fil et du starter au moyen de grands boutons rotatifs et lecture des paramètres de soudage sur un écran très pratique
- Equipé d'un système d'alimentation en fil avec 2 roues d'alimentation
- Equipé d'un câble d'inversion de polarité pour le soudage NO GAZ
- Grâce à la fonction NO GAZ, vous pouvez aussi facilement souder en dehors du MIG/MAG avec du fil rempli puisque vous n'avez aucun problème à souffler du gaz de protection
- Equipé d'un raccord DIN pour le montage et le démontage de la torche de soudage MIG

### START TO WELD MINI - MENGGAS

N° de cde.: 97670

- Bouteille de gaz mixte jetable 2,2L
- Détendeur
- Fil de soudure 5kg pour acier (0,8mm)



**169€**  
prix hors tva

### START TO WELD 10L

N° de cde.: 97630

- Bouteille de gaz mixte 10L
- Détendeur
- Fil de soudure 5kg pour acier (0,8mm)



**519€**  
prix hors tva

### MULTIWELD FV 220M

PROFESSIONAL



OPTION: kit soudage "No gas"

N° de cde.: 97660

- incl. fil de soudure

**195€**  
prix hors tva

#### INCLUS:

- Torche MIG 3m
- Câble de masse
- Pince d'électrodes

N° de cde. (1-230 V): 96405



- Plage de réglage MMA: 30-200 A
- Plage de réglage MIG/MAG: 30-220 A
- Fusibles: 16 A
- Cycle de travail 60%: 160 A
- Epaisseur soudable: 0,8-9 mm
- Torche: EURO - masse Texas 25
- Fil: 0,6-1,2 mm
- Fil "No Gas": 0,9-1,2 mm (Ø 200/300mm)
- Entraînement fil: 4 rouleaux (0,8-1,0mm)
- Classe de protection: IP 21
- Dimensions: 790x470x770mm
- Poids: 32 kg

**1199€**  
prix hors tva

### MULTIWELD 250T

PROFESSIONAL



OPTION: kit soudage "No gas"

N° de cde.: 97680

- incl. fil de soudure

**139€**  
prix hors tva

#### INCLUS:

- Torche MIG 4m
- Câble de masse
- Pince d'électrodes

N° de cde. (3-400 V): 96404



- Plage de réglage MMA: 40-250 A
- Plage de réglage MIG/MAG: 40-250 A
- Fusibles: 16 A
- Cycle de travail 60%: 200 A
- Epaisseur soudable: 1,0-9 mm
- Torche: EURO - masse Texas 50
- Fil: 0,6-1,2 mm
- Fil "No Gas": 0,9-1,2 mm (Ø 200/300mm)
- Entraînement fil: 4 rouleaux (0,8-1,0mm)
- Classe de protection: IP 21
- Dimensions: 790x470x770mm
- Poids: 40 kg

**1499€**  
prix hors tva

### MULTIWELD 320T

PROFESSIONAL



OPTION: kit soudage "No gas"

N° de cde.: 97730

- incl. fil de soudure

**159€**  
prix hors tva

#### INCLUS:

- Torche MIG 4m
- Câble de masse
- Pince d'électrodes

N° de cde. (3-400 V): 96408



- Plage de réglage MMA: 40-300 A
- Plage de réglage MIG/MAG: 40-320 A
- Fusibles: 16 A
- Cycle de travail 60%: 240 A
- Epaisseur soudable: 1,0-10 mm
- Torche: EURO - masse Texas 50
- Fil: 0,6-1,2 mm
- Fil "No Gas": 0,9-1,2 mm (Ø 200/300mm)
- Entraînement fil: 4 rouleaux (1,0-1,2mm)
- Classe de protection: IP 21
- Dimensions: 790x470x770mm
- Poids: 44 kg

**1879€**  
prix hors tva



# MIG/MAG 2

consultez notre gamme complète et l'état des stocks sur [www.contimac.be](http://www.contimac.be)



- Interface couleur 3.5 pouces, intuitive et multilingue.
- Navigation aisée même avec des gants de soudage.
- Choix du paramètre principal à afficher sur l'écran (Vitesse fil, courant, etc).
- Accès facile aux paramètres de soudage les plus courants.

## MULTI PROCESS

- **MIG/MAG** :
  - Fil acier et acier inoxydable
  - Fil aluminium
  - Fil fourré (inversion de polarité)
- **MMA DC / Pulsé** : électrodes basiques et rutiles.
- **TIG DC Lift / Pulsé**.

## INTELLIGENT

- Synergies spécifiques : Acier, AlMg, AlSi, CrNi, CuSi.
- Après la saisie de 3 données : Diamètre de fil, matériau/gaz et épaisseur à souder, le produit détermine automatiquement les conditions de soudage optimales.
- Mémorisation jusqu'à 200 programmes de soudage (Job) pour les tâches répétitives.
- Fonction Portabilité, possibilité de charger/sauvegarder/transporter à partir d'une clé USB les JOBS utilisateurs ainsi que la configuration machine.

## SOUDAGE PREMIUM

- Contrôle numérique de l'arc avec amorçage instantané.
- Réduction des projections assurée grâce à un arc très stable.
- Motodévidoir 4 galets avec encodeur numérique pour un dévidage parfait.

### START TO WELD 10L

N° de cde.: 97630

- Bouteille de gaz mixte 10L
- Détendeur
- Fil de soudure 5kg pour acier (0,8mm)



**519€**  
prix hors tva

### START TO WELD 20L

N° de cde.: 97640

- Bouteille de gaz mixte 20L
- Détendeur
- Fil de soudure 15kg pour acier (1mm)



**759€**  
prix hors tva

### ARKAD 250 M

PROFESSIONAL

NEW

INCLUS:

- Torche 3m
- Câble de masse 3m 25mm<sup>2</sup>



N° de cde. (1-230 V): 595077584

- Plage de réglage de 15 à 250 A
- Plage de réglage MMA/TIG de 20 à 250 A
- Uo tension au démarrage: 76 V
- Fil Gas: 0,6-1,2 mm
- Fil No Gas: 0,9-1,6 mm
- Entraînement fil: 4 gallets (0,8-1,0mm)
- Cycle de travail 60%: 150 A
- Fusibles: 16 A
- Torche: EURO (3m) - masse Texas 50
- Dimensions: 750x450x800 mm
- Classe de protection: IP23S
- Poids: 45 kg

**2349€**  
prix hors tva

### ARKAD 250 T

PROFESSIONAL

NEW

INCLUS:

- Torche 3m
- Câble de masse 3m 25mm<sup>2</sup>



N° de cde. (3-400 V): 595077591

- Plage de réglage: de 15 à 250 A
- Plage de réglage MMA/TIG de 20 à 250 A
- Uo tension au démarrage: 69 V
- Fil Gas: 0,6 - 1,2 mm
- Fil No Gas: 0,9 - 1,6 mm
- Entraînement fil: 4 gallets (1,0-1,2mm)
- Cycle de travail 60%: 200 A
- Fusibles: 16 A
- Torche: EURO (3m) - masse Texas 50
- Dimensions: 750x450x800 mm
- Classe de protection: IP23S
- Poids: 46 kg

**2399€**  
prix hors tva

### ARKAD 320 T

PROFESSIONAL

NEW

INCLUS:

- Torche 4m
- Câble de masse



N° de cde. (3-400 V): 595077942

- Plage de réglage: de 15 à 320 A
- Plage de réglage MMA/TIG de 20 à 320 A
- Uo tension au démarrage: 69 V
- Fil Gas: 0,6-1,2 mm
- Fil No Gas: 0,9 - 1,6 mm
- Entraînement fil: 4 gallets (1,0-1,2mm)
- Cycle de travail 60%: 240 A
- Fusibles: 16 A
- Torche: EURO (4m) - masse Texas 50
- Dimensions: 750x450x800mm
- Classe de protection: IP23S
- Poids: 46 kg

**2649€**  
prix hors tva





Fe



RC



## SOUDAGE MIG / MAG:

- Polyvalent, il permet avec ses 2 (E2) dévidoirs l'utilisation de 2 (E2) sortes de fil différent :

- Fil aluminium
- Fil acier et acier inoxydable
- Fil CuSi et CuAl

## INTELLIGENT

- Synergies spécifiques : Acier, AlSi, AlMg, CuSi3, CuAl8, CrNi.
- Après la saisie de 3 données (mode Easy) : Diamètre de fil, matériau/gaz et épaisseur à souder, le produit détermine automatiquement les conditions de soudage optimales.
- Mise à jour complète de la machine et des synergies par clé USB.
- Mémorisation jusqu'à 200 programmes de soudage (Job) pour les tâches répétitives.
- Fonction Portabilité, possibilité de charger/sauvegarder/transporter à partir d'une clé USB les JOBS utilisateurs ainsi que la configuration machine.

## DÉVIDOIRS INTÉGRÉS

- (2: Model E2) motodévidoirs 4 galets pour un dévidage efficace.
- (2: Model E2 bobines de fil compatibles (Ø 300 mm + Ø 200 mm).
- Raccord torche européen permettant un montage/démontage rapide.



- Interface couleur 3.5 pouces, intuitive et multilingue.
- 2 Niveaux d'interface pour l'utilisateur : Easy ou Expert

## 2 MODES D'AFFICHAGE

- Easy (facile), mode d'affichage simplifié adapté à la grande majorité des utilisateurs pour une qualité de soudure optimale
- Expert, mode d'affichage disponible pour les soudeurs expérimentés

### MIG CARPRO E1

PROFESSIONAL

NEW

**INCLUS:**  
- Torche 3m  
- Câble de masse 3,5m



Idéal pour:  
-travaux de carrosserie  
-la soudure d'acier SG2  
CuSi/ALU

N° de cde. (1-230 V): 595076877 ●

- Plage de réglage: de 10 à 200 A
- Uo tension au démarrage: 63,9 V
- Fil Gas: 0,6-1,2 mm
- Entraînement fil: 4 gallets ( 0,6-1,2mm)
- Cycle de travail 60%: 145 A
- Cycle de travail 100%: 130 A
- Fusibles: 16 A
- Longueur du câble d'alimentation: 6,25m
- Dimensions: 740x490x780 mm
- Classe de protection: IP21
- Poids: 40,5 kg



**2099€**  
prix hors tva

### MIG CARPRO E2

PROFESSIONAL

NEW

Idéal pour:  
-travaux de carrosserie  
-la soudure d'acier SG2  
CuSi/ALU

**INCLUS:**  
2 x Torches:  
- Aluminium 3m  
- Acier 3m  
1 X Câble de masse  
1 X Support



N° de cde. (1-230 V): 595076884 ●

- Plage de réglage: de 10 à 200 A
- Uo tension au démarrage: 63,9 V
- Fil Gas: 0,6-1,0 mm
- Entraînement fil: 4 gallets:  
(Acier 0,6-0,8mm)  
(Alu 0,8-1,0mm)
- Cycle de travail 60%: 145 A
- Cycle de travail 100%: 130 A
- Fusibles: 16 A
- Longueur du câble d'alimentation: 6,25m
- Dimensions: 875x630x900mm
- Classe de protection: IP21
- Poids: 58,3 kg



**2699€**  
prix hors tva



# MIG/MAG 2

consultez notre gamme complète et l'état des stocks sur [www.contimac.be](http://www.contimac.be)



- Interface couleur 3.5 pouces, intuitive et multilingue.
- Navigation aisée même avec des gants de soudage.
- Choix du paramètre principal à afficher sur l'écran (Vitesse fil, courant, etc).
- Accès facile aux paramètres de soudage les plus courants.

## ARKAD 400T

PROFESSIONAL

EN 1090

NEW



**INCLUS:**

- Torche
- Câble de masse

N° de cde. (3-400 V): 595077966 ●

Equipé pour la soudure de l'acier

N° de cde. (3-400 V): 595077973 ●

Equipé pour la soudure de l'al

- Plage de réglage: de 15 à 400 A
- Plage de réglage MMA/TIG: de 20 à 400 A
- Uo tension au démarrage: 66 V
- Fil Gas: 0,6-1,2 mm
- Fil No Gas: 0,9-1,6 mm
- Entraînement fil: 4 gallets (1,0-1,2mm)
- Cycle de travail MIG-MAG/MMA 60%: 300 A
- Cycle de travail TIG 60%: 340 A
- Fusibles: 32 A
- Torche: EURO (Acier:4m/Alu:3m) - masse Texas 50
- Dimensions: 900x550x670mm
- Poids: 55 kg
- Classe de protection: IP23S

**2799€**  
prix hors tva

## ARKAD 400T W

PROFESSIONAL

EN 1090

NEW



**INCLUS:**

- Torche
- Câble de masse

N° de cde. (3-400 V): 595078000 ●

Equipé pour la soudure de l'acier

N° de cde. (3-400 V): 595078017 ●

Equipé pour la soudure de l'al

- Plage de réglage MIG: de 15 à 400 A
- Plage de réglage MMA/TIG: de 20 à 400 A
- Uo tension au démarrage: 66 V
- Fil Gas: 0,6-1,2 mm
- Fil No Gas: 0,9-1,6 mm
- Entraînement fil: 4 gallets (1,0-1,2mm)
- Cycle de travail MIG-MAG/MMA 60%: 300 A
- Cycle de travail TIG 60%: 340 A
- Fusibles: 32 A
- Torche: EURO (Acier:4m/Alu:3m) - masse Texas 50
- Dimensions: 900x550x810mm
- Poids: 70 kg
- Classe de protection: IP23S

**3459€**  
prix hors tva

## ARKAD 400T G

PROFESSIONAL

EN 1090

NEW



**INCLUS:**

- Torche
- Câble de masse
- Câble de connection 5m

N° de cde. (3-400 V): 595078024 ●

Equipé pour la soudure de l'acier

N° de cde. (3-400 V): 595078031 ●

Equipé pour la soudure de l'al

- Plage de réglage MIG: de 15 à 400 A
- Plage de réglage MMA/TIG: de 20 à 400 A
- Uo tension au démarrage: 66 V
- Fil Gas: 0,6-1,2 mm
- Fil No Gas: 0,9-1,6 mm
- Entraînement fil: 4 gallets (1,0-1,2mm)
- Cycle de travail MIG-MAG/MMA 60%: 300 A
- Cycle de travail TIG 60%: 340 A
- Fusibles: 32 A
- Torche: EURO (Acier:4m/Alu:3m) - masse Texas 50
- Dimensions: 900x550x670mm + 580x260x480mm
- Poids: 53 + 14 kg
- Classe de protection: IP23S

**3599€**  
prix hors tva

## MULTI PROCESS

- **MIG/MAG** : Polyvalent, il peut-être équipé d'un dévidoir séparé WF 3.5 (Modèles TG / DUO) afin d'utiliser rapidement 2 natures ou diamètres de fil différent (Modèle DUO).
  - Fil acier et acier inoxydable
  - Fil aluminium
  - Fil fourré (inversion de polarité)
- **MMA DC / Pulsé** : électrodes basiques et rutiles.
- **TIG DC Lift / Pulsé**.

## INTELLIGENT

- Synergies spécifiques : Acier, AlMg, AlSi, CrNi, CuSi.
- Après la saisie de 3 données : Diamètre de fil, matériau/gaz et épaisseur à souder, le produit détermine automatiquement les conditions de soudage optimales.
- Mémorisation jusqu'à 200 programmes de soudage (Job) pour les tâches répétitives.
- Fonction Portabilité, possibilité de charger/sauvegarder/transporter à partir d'une clé USB les JOBS utilisateurs ainsi que la configuration machine.

## SOUDAGE PREMIUM

- Contrôle numérique de l'arc avec amorçage instantané.
- Réduction des projections assurée grâce à un arc très stable.
- Motodévidoir 4 galets avec encodeur numérique pour un dévidage parfait.

### START TO WELD 10L

N° de cde.: 97630

- Bouteille de gaz mixte 10L
- Détendeur
- Fil de soudure 5kg pour acier (0,8mm)



**519€**  
prix hors tva

### START TO WELD 20L

N° de cde.: 97640

- Bouteille de gaz mixte 20L
- Détendeur
- Fil de soudure 15kg pour acier (1mm)



**759€**  
prix hors tva

### ARKAD 400T GW

PROFESSIONAL

NEW

EN 1090



#### INCLUS:

- Torche
- Câble de masse
- Câble de connection 5m

N° de cde. (3-400 V): 595078062 ● ● ● →

Equipé pour la soudure de l'acier

N° de cde. (3-400 V): 595078079 ● ● ● →

Equipé pour la soudure de l'alu

- Plage de réglage MIG: de 15 à 400 A
- Plage de réglage MMA/TIG: de 20 à 400 A
- Uo tension au démarrage: 66 V
- Fil Gas: 0,6-1,2 mm
- Fil No Gas: 0,9-1,6 mm
- Entraînement fil: 4 gallets (1,0-1,2mm)
- Cycle de travail MIG-MAG/MMA 60%: 300 A
- Cycle de travail TIG 60%: 340 A
- Fusibles: 32 A
- Torche: EURO (Acier: 4m/Alu: 3m) - masse Texas 50
- Dimensions: 900x550x810mm + 580x260x480 mm
- Poids: 68 + 14 kg
- Classe de protection: IP23S

**4449€**  
prix hors tva

### ARKAD 400T DUO

PROFESSIONAL

NEW

EN 1090

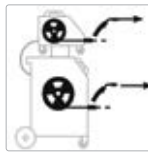

#### INCLUS:

- Torche voor acier/inox
- Torche voor alu
- Câble de masse
- Câble de connection 10m

N° de cde. (3-400 V): 595077980 ● ● ● →

- Plage de réglage: de 15 à 400 A
- Plage de réglage MMA/TIG: de 20 à 400 A
- Uo tension au démarrage: 66 V
- Fil Gas: 0,6-1,2 mm
- Fil No Gas: 0,9-1,6 mm
- Entraînement fil: 4 gallets (1,0-1,2mm)
- Cycle de travail MIG-MAG/MMA 60%: 300 A
- Cycle de travail TIG 60%: 340 A
- Fusibles: 32 A
- Torche: EURO (Acier: 4m/Alu: 3m) - masse Texas 50
- Dimensions: 900x550x670mm + 580x260x480 mm
- Poids: 55 + 14 kg
- Classe de protection: IP23S

**4199€**  
prix hors tva



Fe



Le NEOMIG-i 400 G est un générateur triphasé multi process à dévidoir séparé.

Sa technologie numérique de pointe et son facteur de marche assurent d'excellentes caractéristiques d'arc pour les applications MIG/MAG industrielles.

### MULTI PROCESS

- **MIG/MAG:**
  - Fil acier et acier inoxydable
  - Fil aluminium
  - Fil CuSi et CuAl
  - Fil fourré (inversion de polarité)
- **MMA DC / Pulsé :** électrodes basiques, rutiles et cellulosiques.
- **TIG DC Lift / Pulsé**
- **Gougeage à l'arc-air**

### INTELLIGENT

- Synergies : Acier, AlMg, AlSi, CrNi, CuSi.
- Après la saisie de 3 données : Diamètre de fil, matériau/gaz et épaisseur à souder, le produit détermine automatiquement les conditions de soudage optimales.
- Mise à jour complète de la machine et des synergies par clé USB.
- Mémorisation jusqu'à 200 programmes de soudage (Job) pour les tâches répétitives.

### SOUDAGE PREMIUM

- Facteur de marche élevé 400 A à 60%.
- Contrôle numérique de l'arc avec amorçage instantané.
- Réduction des projections assurée grâce à un
- Compatible avec les dévidoirs WF 50 + 10m de câble.

### CONNECTIVITÉ MAXIMALE

- Traçabilité de tous les cordons de soudage selon la norme EN 3834.
- Mode de calibration des accessoires de soudage pour ajuster la tension affichée.
- Mode utilisateur pour partager le produit avec plusieurs soudeurs.
- Outil gratuit disponible en ligne pour customiser l'interface.



### NEOMIG-i 400GW STEEL

**INDUSTRIAL**

**NEW**

**EN 1090**



#### INCLUS:

- Torche
- Câble de masse
- Câble de connection 10m

N° de cde. (3-400 V): 595078123 ●



Equipé pour la soudure de l'acier

- Plage de réglage MIG: de 15 à 400 A
- Plage de réglage MMA/TIG de 20 à 400A
- Uo tension au démarrage: 86 V
- Fil Gas: 0,8-1,6 mm
- Fil No Gas: 0,9-2,4 mm
- Entraînement fil: 4 gallets (1,0-1,2mm)
- Cycle de travail MIG-MAG/TIG 100%: 400 A
- Cycle de travail MMA 100%: 380 A & 60%: 400 A
- Fusibles: 32 A
- Torche: EURO (4m) - masse Texas 50
- Dimensions: 680x300x480 mm + 580x260x480mm
- Poids: 68,5kg
- Classe de protection: IP23

**6099€**  
prix hors tva

### NEOMIG-i 400GW ALU

**INDUSTRIAL**

**NEW**

**EN 1090**



#### INCLUS:

- Torche
- Câble de masse
- Câble de connection 10m

N° de cde. (3-400 V): 595078130 ●



Equipé pour la soudure de l'aluminium

- Plage de réglage MIG: de 15 à 400 A
- Plage de réglage MMA/TIG de 20 à 400A
- Uo tension au démarrage: 86 V
- Fil Gas: 0,8-1,6 mm
- Fil No Gas: 0,9-2,4 mm
- Entraînement fil: 4 gallets (1,0-1,2mm)
- Cycle de travail MIG-MAG/TIG 100%: 400 A
- Cycle de travail MMA 100%: 380 A & 60%: 400 A
- Fusibles: 32 A
- Torche: EURO (3m) - masse Texas 50
- Dimensions: 680x300x480 mm + 580x260x480mm
- Poids: 68,5 kg
- Classe de protection: IP23

**6099€**  
prix hors tva



Le NEOMIG-i 500 G est un générateur triphasé multi process à dévidoir séparé.

Sa technologie numérique de pointe et son facteur de marche assurent d'excellentes caractéristiques d'arc pour les applications MIG/MAG industrielles.

## MULTI-PROCESS

- **MIG/MAG:**
  - Fil acier et acier inoxydable
  - Fil aluminium
  - Fil CuSi et CuAl
  - Fil fourré (inversion de polarité)
- **MMA DC / Pulsé :** électrodes basiques, rutiles et cellulosiques.
- **TIG DC Lift / Pulsé**
- Gougeage à l'arc-air

## INTELLIGENT

- Synergies : Acier, AlMg, AlSi, CrNi, CuSi.
- Après la saisie de 3 données : Diamètre de fil, matériau/gaz et épaisseur à souder, le produit détermine automatiquement les conditions de soudage optimales.
- Mise à jour complète de la machine et des synergies par clé USB.
- Mémorisation jusqu'à 200 programmes de soudage (Job) pour les tâches répétitives.

## SOUDEGE PREMIUM

- Facteur de marche élevé 500 A à 60%.
- Contrôle numérique de l'arc avec amorçage instantané.
- Réduction des projections assurée grâce à un
- Compatible avec les dévidoirs WF 50 + 10m de câble.



## CONNECTIVITÉ MAXIMALE

- Traçabilité de tous les cordons de soudage selon la norme EN 3834.
- Mode de calibration des accessoires de soudage pour ajuster la tension affichée.
- Mode utilisateur pour partager le produit avec plusieurs soudeurs.
- Outil gratuit disponible en ligne pour customiser l'interface.

### NEOMIG-i 500GW STEEL

**INDUSTRIAL**

**NEW**

**EN 1090**



#### INCLUS:

- Torche
- Câble de masse
- Câble de connection 10m

N° de cde. (3-400 V): 595078147 •



Equipé pour la soudure de l'acier

- Plage de réglage MIG: de 15 à 500 A
- Plage de réglage MMA/TIG de 20 à 500A
- Uo tension au démarrage: 86 V
- Fil Gas: 0,8-1,6 mm
- Fil No Gas: 0,9-2,4 mm
- Entraînement fil: 4 gallets (1,0-1,2mm)
- Cycle de travail MIG-MAG/TIG 100%: 500 A
- Cycle de travail MMA 100%: 380 A & 60%: 500 A
- Fusibles: 32 A
- Torche: EURO (4m) - masse Texas 50
- Dimensions: 750x300x490 mm + 580x260x480mm
- Poids: 68,5 kg
- Classe de protection: IP23

**6399€**  
prix hors tva

### NEOMIG-i 500GW ALU

**INDUSTRIAL**

**NEW**

**EN 1090**



#### INCLUS:

- Torche
- Câble de masse
- Câble de connection 10m

N° de cde. (3-400 V): 595078154 •



Equipé pour la soudure de l'aluminium

- Plage de réglage MIG: de 15 à 500 A
- Plage de réglage MMA/TIG de 20 à 500A
- Uo tension au démarrage: 86 V
- Fil Gas: 0,8-1,6 mm
- Fil No Gas: 0,9-2,4 mm
- Entraînement fil: 4 gallets (1,0-1,2mm)
- Cycle de travail MIG-MAG/TIG 100%: 500 A
- Cycle de travail MMA 100%: 380 A & 60%: 500 A
- Fusibles: 32 A
- Torche: EURO (3m) - masse Texas 50
- Dimensions: 750x300x490 mm + 580x260x480mm
- Poids: 68,5 kg
- Classe de protection: IP23

**6399€**  
prix hors tva



# Pulse MIG 2

consultez notre gamme complète et l'état des stocks sur [www.contimac.be](http://www.contimac.be)

Fe



RC



## SOUDEGE MULTIPROCEDES

- MIG/MAG :
  - Fil acier et acier inoxydable :  $\varnothing$  0.6 à 1.0 mm  
 $\varnothing$  0.6 tot 1.2 mm (PULSEMIG 320C)
  - Fil aluminium :  $\varnothing$  0.8 à 1.2 mm
  - Fil CuSi et CuAl :  $\varnothing$  0.8 à 1.0 mm
- MMA DC / Pulsé : électrodes basiques, rutiles et cellulosiques (jusqu'au  $\varnothing$  5 mm)
- TIG DC / Pulsé

## INTELLIGENT

- Mode SYNERGIQUE : Après la saisie de 2 données (Couple matériau/gaz et diamètre de fil), le PULSEMIG détermine automatiquement les conditions de soudage optimales et permet d'ajuster les réglages (vitesse d'avance fil, tension, courant, longueur d'arc)

## REGLAGES MIG/MAG OPTIMISES

- Procédés de soudage : Manuel, Standard, Pulsé, Module Arc (variation de courant chaud/froid)
- Modes de pointage : SPOT et DELAY
- Gestions de gâchette : 2T et 4T
- Contrôle précis du cycle de soudage : CreepSpeed, Softstart, Hotstart, Upslope, Downslope, Crater Filler, Postgaz, etc.

## PRODUCTIVITÉ MAXIMALE

- 4 Microprocesseurs décuplent la vitesse de calcul et optimisent l'efficacité du générateur
- Productivité élevée grâce à son fort facteur de marche (150 A @ 60%)
- Bobines fils compatibles :  $\varnothing$  200 mm (PULSEMIG 220C)
- Bobines fils compatibles :  $\varnothing$  200 / 300 mm (PULSEMIG 220C XL / 320C)
- Motodévidoir 4 galets puissant pour un dévidage efficace.
- Tension d'arc très élevée garantissant une facilité d'amorçage et une dynamique d'arc exceptionnelle

### PULSEMIG 220C XL AIR

#### PROFESSIONAL



#### INCLUS:

- Torche pour acier 4m
- Câble de masse 4m



N° de cde. (1-230 V): 97715



- Plage de réglage MIG/MAG: 10-220 A
- Fusibles: 16 A
- Cycle de travail 60%: 150 A
- Torche: EURO 4m - masse Texas 50
- Fil: 0,6-1,2 mm ( $\varnothing$  200mm+300mm)
- Fil "No Gas": 0,9-1,2 mm ( $\varnothing$  200/300mm)
- Entraînement fil: 4 rouleaux
- Dimensions: 610x320x490 mm
- Poids: 29,5 kg

**3699€**  
prix hors tva

### PULSEMIG 320C AIR

#### PROFESSIONAL



#### INCLUS:

- Torche pour acier 4m
- Câble de masse 4m



N° de cde. (3-400 V): 97720



- Plage de réglage MIG/MAG: 10-320 A
- Fusibles: 25 A
- Cycle de travail 60%: 300 A
- Torche: EURO 4m - masse Texas 70
- Fil: 0,6-1,2 mm ( $\varnothing$  200mm+300mm)
- Fil "No Gas": 0,9-1,6 mm ( $\varnothing$  200/300mm)
- Entraînement fil: 4 rouleaux
- Dimensions: 680x300x420 mm
- Poids: 28,5 kg

**4499€**  
prix hors tva

# Pulse MIG 2

consultez notre gamme complète et l'état des stocks sur [www.contimac.be](http://www.contimac.be)



Fe



RC



MIG Pulse



MIG Manual



MIG Standard Delay



## MIG

MANUAL	STANDARD DYNAMIC
SPOT	PULSE

## MODULARC

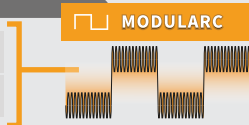

## TIG

LIFT
PULSE

## MMA

STANDARD
PULSE

## GOUGING

Ø 4 · 6.4 (400G)
Ø 4 · 8 (500G)

PULSEMIG 320C LIQUID

### PROFESSIONAL



#### INCLUS:

- Coolunit
- Torche refroidie à l'eau 4m
- Câble de masse 4m
- Chariot/m 400



N° de cde. (3-400 V): 97722 ●

- Plage de réglage MIG/MAG: 10-320 A
- Fusibles: 25 A
- Cycle de travail 60%: 300 A
- Torche: EURO 4m - masse Texas 70
- Fil: 0,6-1,2 mm (Ø 200mm+300mm)
- Fil "No Gas": 0,9-1,6 mm (Ø 200/300mm)
- Entraînement fil: 4 rouleaux
- Dimensions: 680x300x420 mm
- Poids: 28,5 kg

**6299€**  
prix hors tva

PULSEMIG 400 CW LIQUID

### PROFESSIONAL



#### INCLUS:

- Coolunit
- Torche refroidie à l'eau 4m
- Câble de masse 4m

N° de cde. (3-400V): 97725 ●

- Plage de réglage MIG/MAG: 10-400 A
- Fusibles: 32 A
- Cycle de travail 60%: 400 A
- Torche: EURO 4m - masse Texas 70
- Fil: 0,6-1,6 mm (Ø 200mm+300mm)
- Fil "No Gas": 0,9 - 2,4 mm (Ø 200/300mm)
- Fil CuSi & CuAl: 0,8 - 1,6 mm (Ø 200/300mm)
- Entraînement fil: 4 rouleaux
- Dimensions: 960 x 510 x 850
- Poids: 78 kg

**5799€**  
prix hors tva





Fe



Plasma Cutting

### PLASMA CUTTER 30 FV

**PROFESSIONAL**

PROTECT  
400V

**INCLUS:**

- torche plasma 4m (TPT40)
- câble de masse 4m

PFC: prévu pour câble d'alimentation jusqu'à 100m



N° de cde. (1-230 V): 96557

- Plage de réglage: de 5 à 30 A
- Cap. de coupe max. en acier: 15 mm (quality cut: 10 mm)
- Cap. de coupe max. en alu: 10 mm (quality cut: 8 mm)
- Pression: 2,5-6,5 bar (idéal: 5 bar)
- Débit: 115 l/min.
- Cycle de travail: 23A @ 60%
- Fusibles: T 16 A
- Dimensions: 450x200x280mm
- Poids: 11 kg

**1079€**  
prix hors tva

### PLASMA CUTTER 45 CT

**INDUSTRIAL**

PROTECT  
400V

Connectable à une table de coupe

**INCLUS:**

- torche plasma 4m (TPT40)
- câble de masse 4m

PFC: prévu pour câble d'alimentation jusqu'à 100m



N° de cde. (1-230 V): 97541

- Plage de réglage: de 5 à 45 A
- Cap. de coupe max. en acier: 20 mm (quality cut: 15 mm)
- Cap. de coupe max. en alu: 15 mm (quality cut: 10 mm)
- Pression: 5,5-7 bar (idéal: 5,5 bar)
- Débit: 185 l/min.
- Cycle de travail: 41A @ 60%
- Fusibles: T 16 A
- Dimensions: 480x370x230mm
- Poids: 15 kg

**1699€**  
prix hors tva

### PLASMA CUTTER 70 CT

**INDUSTRIAL**

PROTECT  
400V

Connectable à une table de coupe

**INCLUS:**

- torche plasma 6m (MT 70)
- câble de masse 4m



N° de cde. (3-400 V): 97545

- Plage de réglage: de 20 à 70 A
- Cap. de coupe max. en acier: 35 mm (quality cut: 25 mm)
- Cap. de coupe max. en alu: 25 mm (quality cut: 18 mm)
- Pression: 5-9 bar (idéal: 5,2 bar)
- Débit: 185 l/min.
- Cycle de travail: 70A @ 60%
- Dimensions: 520x260x400 mm
- Fusibles: 16 A
- Poids: 22 kg

**2699€**  
prix hors tva



# Plasma 2

consultez notre gamme complète et l'état des stocks sur [www.contimac.be](http://www.contimac.be)

MT 25K



N° de cde.: 039971

Jeu de pièces d'usure pour

- CUTTER 25K

**59€**  
prix hors tva

MT 35KF



N° de cde.: 039964

Jeu de pièces d'usure pour

- CUTTER 35KF

**59€**  
prix hors tva

30FV/45CT



N° de cde.: 039957

Jeu de pièces d'usure pour

- CUTTER 30FV / 45CT

**59€**  
prix hors tva

MT 70CT



N° de cde.: 037540

Jeu de pièces d'usure pour

- CUTTER 70CT

**169€**  
prix hors tva

MT 125



N° de cde.: 039544

Jeu de pièces d'usure pour

- NEOCUT 105
- NEOCUT 125

**209€**  
prix hors tva

COMPAS



N° de cde.: 040205

Pour

- MT25K
- MT35K
- TPT40

**129€**  
prix hors tva

COMPAS / CHANFREINAGE / GUIDAGE



N° de cde.: 038653

- pour MT70
- pour MT125

**439€**  
prix hors tva

NEOCUT 105

**INDUSTRIAL**



Connectable à une table de coupe  
**INCLUS:**  
- torche plasma 6m (MT125)  
- câble de masse 4m



N° de cde. (3-400 V): 96754 ●

- Plage de réglage: de 25 à 105 A
- Cap. de coupe max. en acier: 50 mm (quality cut: 35 mm)
- Cap. de coupe max. en alu: 35 mm (quality cut: 25 mm)
- Pression: 5-9 bar (idéal: 5,5 bar)
- Débit: 270 l/min.
- Cycle de travail: 90A @ 100%
- Fusibles: 32 A
- Dimensions: 580x300x520 mm
- Poids: 33 kg

**4599€**  
prix hors tva

NEOCUT 125

**INDUSTRIAL**



Connectable à une table de coupe  
**INCLUS:**  
- Torche plasma 6m (MT125)  
- Câble de masse 4m



N° de cde. (3-400 V): 96756 ●

- Plage de réglage: de 20 à 125 A
- Cap. de coupe max. en acier: 57 mm (quality cut: 40 mm)
- Cap. de coupe max. en alu: 57 mm (quality cut: 40 mm)
- Pression: 5-9 bar (idéal: 5,5 bar)
- Débit: 305 l/min.
- Cycle de travail: 125A @ 100%
- Fusibles: 50 A
- Dimensions: 690x400x61 mm
- Poids: 36 kg

**4899€**  
prix hors tva



# Protection de soudage

consultez notre gamme complète et l'état des stocks sur [www.contimac.be](http://www.contimac.be)

Fe



## COUVERTURE DE PROTECTION MEULAGE



N° de cde. : **050495**

- Couverture de protection meulage légers.
- Résistance à la température à long terme jusqu'à 550 °C.

- Dimensions: 2000x2000 mm
- Temp max.: 550 °C

**93€**  
prix hors tva

## COUVERTURE DE PROTECTION ANTI-CHALEUR



N° de cde. : **97572**

- Couverture de soudure pour protéger contre les projections de soudure.
- Résistance à la température longue durée jusqu'à 1200°C..

- Dimensions: 1750x1500 mm
- Temp max.: 1200°C

**205€**  
prix hors tva

## JEU D'AIMANTS DE SOUDURE



N° de cde. : **052291**

Pour la fixation sur la carrosserie

- aiment: 50mm

**52<sup>50</sup>€**  
prix hors tva

## ÉCRAN DE SOUDAGE



N° de cde. : **97470**

- Écran de protection de soudure (arcs de soudure, rayonnement, projections)

- Dimensions: 2000x1500 mm

**275€**  
prix hors tva

## ÉCRAN DE PROTECTION MOBILE



N° de cde. : **060470**

- Rideau de protection pour soudage (arcs de soudure, rayonnement, projections)

- Monté sur une cadre mobile

- Dimensions: 2000x2150 mm



**399€**  
prix hors tva

## Protection personnelle de soudage (PBM)

### GANTS DE SOUDAGE

**MMA  
MIG/MAG  
INDUSTRIE  
METALURGIE**



N° de cde. : **97326**

- Longueur: 350mm

**15€**  
prix hors tva

### GANTS DE SOUDAGE

**MMA  
MIG/MAG**



N° de cde. : **97322**

- Longueur: 270mm

**23<sup>50</sup>€**  
prix hors tva

### GANTS DE SOUDAGE

**TIG**



N° de cde. : **97330**

- Longueur: 320mm

**29<sup>50</sup>€**  
prix hors tva

## VESTE DE SOUDURE



N° de cde. : **97340**

**105€**  
prix hors tva

## TABLIER MULTI-USAGE



N° de cde. : **97324**

Tablier multi-usage en croûte de cuir

**25€**  
prix hors tva

# Protection personnelle de soudage (PBM)

consultez notre gamme complète et l'état des stocks sur [www.contimac.be](http://www.contimac.be)

## KIT DE SOUDURE



NEW

N° de cde. : **070561**

Comprenant:

- Tablier de soudure
- Gants en cuir
- Marteau à pique
- Brosse acier cadran

**45<sup>10</sup>€**  
prix hors tva

## TABLIER DE SOUDURE PRO



LEDER  
CUIR

N° de cde. : **97575**

- Dimensions: 910x600mm

**48€**  
prix hors tva

## MANCHETTES DE SOUDURE



LEDER  
CUIR

N° de cde. : **97574**

- Dimensions: 450mm

**28€**  
prix hors tva

## CAGOULE DE PROTECTION (SOUDEUR)



N° de cde. : **97573**

**32<sup>50</sup>€**  
prix hors tva

## CALOT DE PROTECTION (SOUDEUR)



N° de cde. : **064195**

**20<sup>50</sup>€**  
prix hors tva

## MASQUE FACIAL



N° de cde. : **042865**

**35€**  
prix hors tva

## CASQUE À MAIN



N° de cde. : **97300**

- Y compris le verre de soudure DIN 11 (90x110mm)
- Idéal pour le soudage MIG/MAG et le soudage à l'électrode
- Conception très robuste

**19€**  
prix hors tva

## CASQUE À TÊTE



N° de cde. : **97305**

- Y compris le verre de soudure DIN 11 (90x110mm)
- Idéal pour le soudage MIG/MAG et le soudage à l'électrode
- Conception très robuste

**39€**  
prix hors tva

## CASQUE À TÊTE AVEC CLIP



N° de cde. : **97310**

- Avec visière à charnière
- Y compris le verre de soudure DIN 11 (90x110mm)
- Idéal pour le soudage MIG/MAG et le soudage à l'électrode
- Conception très robuste

**40<sup>90</sup>€**  
prix hors tva



Fe





# Protection de soudage 4

consultez notre gamme complète et l'état des stocks sur [www.contimac.be](http://www.contimac.be)

Fe



## WELDMEISTER



**Option: Verres de protection**

N° de cde. : 99966

- par 5 pièces
- Dimensions: 115x90mm



1070€  
prix hors tva

N° de cde. : 99964

- View: 98x43 mm
- Occultation: réglable DIN 9-13

99€  
prix hors tva

## WELDMEISTER XL

XL-VIEW



**Option: Verres de protection**

N° de cde. : 99966

- par 5 pièces
- Dimensions: 115x90mm



1070€  
prix hors tva

N° de cde. : 99969

- View: 98x55 mm
- Occultation: réglable DIN 9-13

125€  
prix hors tva

## TRUECOLOR XXL

PROFESSIONAL

XXL-VIEW



**Option: Verres de protection**

N° de cde. : 046825

- par 10 pièces
- Dimensions: 106x89,5mm

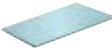

1190€  
prix hors tva



Memory  
Regulations  
Electronics

N° de cde. : 037236

- View: 100x83 mm
- Occultation: réglable DIN 4-5>9/9>13

225€  
prix hors tva

## TRUECOLOR XXL AIR

PROFESSIONAL

XXL-VIEW

Casque de soudage automatique avec système d'air frais pour l'environnement immédiat du soudeur, idéal pour les applications de soudage MMA, MIG et TIG



**Option: Verres de protection**

N° de cde. : 043893

- par 10 pièces
- Dimensions: 114x133mm



890€  
prix hors tva

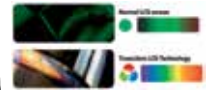

Memory  
Regulations  
Electronics

N° de cde. : 047846

- View: 100x83 mm
- Occultation: réglable DIN 4,5-13

759€  
prix hors tva

## ASPIRATEUR DE FUMÉE PORTABLE

PROFESSIONAL



N° de cde. (1-230 V): 26518

- Puissance: 1100 W
- Puissance d'aspiration (entrée): 110 m3/u
- Puissance d'aspiration (nominale): 250 m3/u
- Niveau sonore: 72 dB(A)
- Dimensions: 290x750x300 mm
- Poids: 20 kg

979€  
prix hors tva

## ASPIRATEUR DE FUMÉE DE SOUDAGE MOBILE

PROFESSIONAL



DISPLAY DIGITALE (filterstatus)  
ECLAIRAGE LED INCLUSE

- 3 Filtres remplaçables inclus:
- 1 X filtre de toile métallique (26526)
  - 1 X filtre en polyester (26527)
  - 1 X filtre hepa (26528)



N° de cde. (1-230 V): 26522

- Puissance: 1100 W
- Puissance d'aspiration (entrée): 1400 m3/u
- Puissance d'aspiration (nominale): 2500 m3/u
- Sous pression max.: 14 mbar
- Niveau sonore: 69 dB(A)
- Dimensions: 520x1010x920 mm
- Poids: 85 kg

2399€  
prix hors tva



# Électrodes, métal d'apport TIG et fil de soudure 12

consultez notre gamme complète et l'état des stocks sur [www.contimac.be](http://www.contimac.be)

## ELECTRODES EN BLISTER



N° de cde.	Pour	Épaisseur	Qté	Amp.	€
97210	acier RUTILE	1,6 mm	20	25÷40	5,50
97212	acier RUTILE	2,0 mm	25	40÷70	5,50
97214	acier RUTILE	2,5 mm	14	60÷100	4,50
97216	acier RUTILE	3,2 mm	9	80÷130	3,70
97218	acier RUTILE	4,0 mm	6	130÷170	3,90
97220	INOX 316 L	2,0 mm	12	30÷60	11,90
97222	INOX 316 L	2,5 mm	10	40÷80	12,50
97224	INOX 316 L	3,2 mm	8	70÷100	15,50
97230	INOX 308 L	2,5 mm	10	40÷80	11,50
97240	fonte	2,5 mm	11	50÷90	27,00
97242	fonte	3,2 mm	9	70÷100	45,00

## ELECTRODES BASIC

### Applications

- Les électrodes de base ont une bonne pénétration.
- Soudage de réservoirs, de chaudières, de constructions en acier, de travaux de terrassement, d'agriculture et d'élevage et les machines de construction.
- Très bon pour combler les grands écarts.
- Soudage des constructions chargées dynamiquement.
- Convient pour les matériaux contaminés

### Attention :

Elles sont très sensibles à l'humidité et aux courants d'air. (Stockage et durée de conservation)

### Tension d'arc minimale :

Dia. mm	Longueur mm	Ampère
2.0	300	20-50
2.5	300	60-110
2.5	350	60-110
3.2	350	90-140
4.0	350	130-190



Souder avec une longueur d'arc courte.

N° de cde.	Épaisseur	Qté	Longueur	€
97264	2,5 mm	4,8kg (240 stuk)	300mm	44,70
97265	3,2 mm	5 kg (131 stuk)	350mm	49,50
97266	4,0 mm	5,3kg (80 stuk)	450mm	47,50

## MÉTAL D'APPORT TIG



N° de cde.	Pour	Épaisseur	Longueur	Poids	€
97270	acier SG2	2,0 mm	1 m	5 kg	54,50
97290	INOX 316 LSI	2,0 mm	1 m	5 kg	147,50
97280	ALMG 5	2,0 mm	1 m	2 kg	51,00

## ELECTRODES RUTILE

**ACIER**  
6 Paquets par carton



N° de cde.	Pour	Épaisseur	Qté	Poids	Tension	€
97150	acier RUTILE	2,0 mm	175	2 kg	70 A	25,50
97155	acier RUTILE	2,5 mm	135	2,5 kg	100 A	23,00
97160	acier RUTILE	3,25 mm	88	2,5 kg	130 A	22,50
97165	acier RUTILE	4,0 mm	58	2,5 kg	170 A	20,00

## ELECTRODES RUTILE EN MAXI BOX PLASTIQUE



N° de cde.	Pour	Épaisseur	Qté	Tension	€
97260	acier RUTILE	2,0 mm	350	70 A	38,00
97261	acier RUTILE	2,5 mm	250	100 A	41,00
97262	acier RUTILE	3,25 mm	170	130 A	42,50
97263	acier RUTILE	4,0 mm	115	170 A	43,50

## ELECTRODES INOX

**INOX**  
2.5 kg par paquets



N° de cde.	Pour	Épaisseur	Qté	Tension	€
97175	INOX 308 L	1,6 mm	250	35 A	115,00
97185	INOX 308 L	2,5 mm	140	80 A	99,00

## FIL DE SOUDURE



N° de cde.	Pour	Épaisseur	Poids	Dia.	€
97010	acier SG2	0,6 mm	5 kg	Ø200 mm	42,50
97020	acier SG2	0,8 mm	5 kg	Ø200 mm	34,90
97030	acier SG2	0,8 mm	15 kg	Ø300 mm	87,00
97040	acier SG2	1,0 mm	15 kg	Ø300 mm	87,00
97045	acier SG2	1,2 mm	15 kg	Ø300 mm	72,00
97060	ALMG 5	1,0 mm	2 kg	Ø200 mm	79,00
97050	ALMG 5	1,0 mm	6 kg	Ø300 mm	179,00
97070	INOX	0,8 mm	5 kg	Ø200 mm	139,00
97080	CuSi	0,8 mm	5 kg	Ø200 mm	299,00



# Accessoires MMA

consultez notre gamme complète et l'état des stocks sur [www.contimac.be](http://www.contimac.be)

## AIMANTS DE SOUDAGE



N° de cde.	97622	97321	97592	97323
Attraction	16 kg	19 kg	20 kg	30 kg
Angle	45°/90°/135°	45°/90°/135°	0<180°	45°/90°/135°
Prix hors tva	13,90 €	12,50 €	23,70 €	48,00 €

## SUPPORT MAGNÉTIQUE



N° de cde..	97600	97590	97591
Pour	pince electrode	torche MIG/MAG	torche TIG
Prix hors tva	13,20 €	16,50 €	13,90 €

## MARTEAU PIQUE (poignée en acier solide)

Manche en acier plein



N° de cde.	97318	044128
Longueur	260 mm	285 mm
Poids	240 g	425 g
Prix hors tva	7,90 €	7,90 €

## BROSSE ANGLE ACIER (manche en bois)

Manche en bois



N° de cde.	044227	044289
Matériaux	acier	inox
Prix hors tva	2,90 €	3,90 €

## SET SOUDURE



N° de cde.	047372	047396	038295
Intensité de courant max.	200 A	200 A	300 A
Longueur	câble d'électrode 1,6 m / câble de masse 2 m	câble d'électrode 3 m / câble de masse 3 m	câble d'électrode 4 m / câble de masse 4 m
Ø câble	16 mm <sup>2</sup>	25 mm <sup>2</sup>	35 mm <sup>2</sup>
Raccord Texas	10/25 mm <sup>2</sup> (Ø9 mm)	10/25 mm <sup>2</sup> (Ø9 mm)	35/50 mm <sup>2</sup> (Ø13 mm)
Prix hors tva	59,00 €	115,00 €	159,00 €

## CÂBLE DE MASSE MONTÉ - TEXAS 25

N° de cde.	Description	Prix hors tva
97311	2m - 16mm <sup>2</sup> - 150/200 A	30,50 €
97312	3m - 25mm <sup>2</sup> - 250 A	52,50 €



## CÂBLE PORTE ÉLECTRODE- TEXAS 25

N° de cde.	Description	Prix hors tva
97314	4m - 16mm <sup>2</sup> - 150/200 A	53,50 €



## CÂBLE DE MASSE MONTÉ- TEXAS 50

N° de cde.	Description	Prix hors tva
97313	4m - 35mm <sup>2</sup> - 400 A	73,00 €



## CÂBLE PORTE ÉLECTRODE - TEXAS 50

N° de cde.	Description	Prix hors tva
97316	4m - 25mm <sup>2</sup> - 200 A	75,00 €
97317	4m - 35mm <sup>2</sup> - 300 A	95,00 €



# Accessoires MMA

consultez notre gamme complète et l'état des stocks sur [www.contimac.be](http://www.contimac.be)

## PINCE ÉLECTRODE

N° de cde.	Courant max.	Dia. câbles	Prix hors tva
97370	200 A (35% ID)	25 mm	20,90 €
97375	300 A (35% ID)	50 mm	35,00 €
97377	400 A (35% ID)	50 mm	49,00 €



## PINCE ÉLECTRODE PIVOTANTE

N° de cde.	Courant max.	Dia. câbles	Prix hors tva
97380	300 A (35% ID)	50 mm	45,00 €
97382	400 A (35% ID)	50 mm	57,00 €



## PINCE DE MASSE

N° de cde.	Courant max.	Dia. câbles	Prix hors tva
97385	250 A (35% ID)	35 mm	13,90 €
97390	400 A (35% ID)	50 mm	19,50 €
97392	500 A (35% ID)	50 mm	33,00 €



## RACCORD TEXAS INCORPORÉ

N° de cde.	Courant max.	Dia. câbles	Prix hors tva
97426	200 A (60% ID)	16-25 mm T 25	5,80 €
97427	300 A (60% ID)	35-50 mm T 50	10,50 €

T25= Ø 9mm      T50= Ø 13mm



## RACCORD TEXAS MÂLE

### MÂLE

N° de cde.	Courant max.	Dia. câbles	Prix hors tva
97410	200 A (60% ID)	16-25 mm T25	6,30 €
97415	300 A (60% ID)	35-50 mm T50	11,50 €



## RACCORD TEXAS FEMELLE

### FEMELLE

N° de cde.	Courant max.	Dia. câbles	Prix hors tva
97420	200 A (60% ID)	16-25 mm T25	8,90 €
97425	300 A (60% ID)	35-50 mm T50	12,50 €



# Accessoires MIG/MAG

consultez notre gamme complète et l'état des stocks sur [www.contimac.be](http://www.contimac.be)

## BOBINE DE FIL PLEIN ACIER

### BOBINE Ø 100mm



N° de cde.	Courant max.	Prix hors tva
97578	Fil à souder pour acier Ø 0,6 - 0,9 kg	15,50 €
97579	Fil à souder pour acier Ø 0,8 - 0,9 kg	15,00 €

## FIL DE SOUDURE FOURRÉ

### BOBINE Ø 100mm NO GAS



N° de cde.	Courant max.	Prix hors tva
97391	Fil à souder pour acier Ø 0,9 - 0,9 kg	29,00 €
97393	Fil à souder pour acier Ø 0,9 - 4 kg	115,00 €

## BOBINE DE FIL PLEIN (AISI 5)

### BOBINE Ø 100mm



N° de cde.	Courant max.	Prix hors tva
97580	Fil à souder pour alu (AISI 5) Ø 0,8 - 0,5 KG	25,50€

## BOBINE DE FIL PLEIN (AISI 12)

### BOBINE Ø 100mm



N° de cde.	Courant max.	Prix hors tva
97581	Fil à souder pour alu (AISI 12) Ø 0,8 - 0,5 KG	28,00 €

## BOBINE DE FIL PLEIN CuSi

### BOBINE Ø 100mm



N° de cde.	Courant max.	Prix hors tva
97583	Fil à souder pour CuSi Ø 0,8 - 1 kg	55,00 €

## BOBINE DE FIL PLEIN INOX

### BOBINE Ø 100mm



N° de cde.	Courant max.	Prix hors tva
97582	Fil à souder pour INOX Ø 0,8 - 1 kg	39,00 €



# Accessoires MIG/MAG

consultez notre gamme complète et l'état des stocks sur [www.contimac.be](http://www.contimac.be)

Fe

## TORCHE MIG



- Conception ergonomique de la poignée
- Protection contre le pliage du côté torche et du côté machine
- Le joint à rotule rend le soudage intensif beaucoup plus léger
- Connexion centrale normalisée DIN
- Compatible avec Binzel

N° de cde.	POUR LE SOUDEUR DE L'ACIER									POUR LE SOUDEUR DE L'ALU		
	6015030T8	6015040T8	6015050T8	6025030T8	6025040T8	6025050T8	6036030T8	6036040T8	6036050T8	6015060T8	6025060T8	6036060T8
Type	8 XM-15	8 XM-15	8 XM-15	8 XM-25	8 XM-25	8 XM-25	8 XM-36	8 XM-36	8 XM-36	8 XM-15	8 XM-25	8 XM-36
Max. ampère	200 A	200 A	200 A	300 A	300 A	300 A	400 A	400 A	400 A	200 A	300 A	400 A
Longueur	3 m	4 m	5 m	3 m	4 m	5 m	3 m	4 m	5 m	3 m	3 m	3 m
Prix hors tva	95 €	107 €	125 €	135 €	149 €	159 €	179 €	215 €	235 €	159 €	175 €	229 €

Torche MIG pré-assemblée pour le soudage de l'aluminium 3m (avec conducteur intérieur en téflon prémonté) Longueur maximale de la torche MIG/MAG pour le soudage ALU : 3m

## MIG MAG PIÈCES D'USURE

Torche	N° de cde.	Description	Prix hors tva	Torche	N° de cde.	Description	Prix hors tva	
8 XM 15	100100T	Tube contact 0,6mm	x10 8,90€	8 XM 36	100202T	Tube contact 0,8mm	x10 10,90€	
	100102T	Tube contact 0,8mm	x10 8,90€		100206T	Tube contact 1,0mm	x10 10,90€	
	100106T	Tube contact 1,0mm	x10 8,90€		100208T	Tube contact 1,2mm	x10 10,90€	
	100122T	Tube contact 0,8mm pour fil alu	x10 8,40€		100217T	Tube contact 0,8mm pour fil alu	x10 10,70€	
	100126T	Tube contact 1,0mm pour fil alu	x10 8,70€		100221T	Tube contact 1,0mm pour fil alu	x10 10,70€	
	200105T	Buse gaz cylindrique	x5 16,50€		100223T	Tube contact 1,2mm pour fil alu	x10 10,70€	
	200120T	Buse gaz conique	x5 16,50€		100227T	Tube contact 1,6mm pour fil alu	x10 12,50€	
	200162T	Buse gaz soudure par point	x5 45,00€		200600T	Buse gaz cylindrique	x5 45,00€	
	8 XM 25	100202T	Tube contact 0,8mm		x10 10,90€	200610T	Buse gaz conique	x5 42,30€
		100206T	Tube contact 1,0mm		x10 10,90€	8 XM 401	100300T	Tube contact 0,8mm
100208T		Tube contact 1,2mm	x10 10,90€	100302T	Tube contact 1,0mm		x10 14,50€	
100217T		Tube contact 0,8mm pour fil alu	x10 10,70€	100304T	Tube contact 1,2mm		x10 13,90€	
100221T		Tube contact 1,0mm pour fil alu	x10 10,70€	100315T	Tube contact 0,8mm pour fil alu		x10 15,50€	
100223T		Tube contact 1,2mm pour fil alu	x10 10,70€	100317T	Tube contact 1,0mm pour fil alu		x10 15,50€	
200409T		Buse gaz cylindrique	x5 30,90€	100319T	Tube contact 1,2mm pour fil alu		x10 15,50€	
200415T		Buse gaz conique	x5 28,90€	100338T	Tube contact 1,6mm pour fil alu		x10 15,50€	
200472T		Buse gaz soudure par point	x5 47,50€	200800T	Buse gaz cylindrique		x5 34,30€	
					200810T		Buse gaz conique	x5 36,80€

## COFFRES D'ACCESSOIRES MIG



N° de cde.	97587	97588	97589	595072381
Type	8 XM-15	8 XM-25	8 XM-36	MB501
Contenu	3 x Support tube de contact 5 x Ressort 5 x Tube de contact 0,6mm 5 x Tube de contact 0,8mm 5 x Tube de contact 0,8mm (alu) 3 x Buze de gaz conique	3 x Support tube de contact 5 x Ressort 5 x Tube de contact 0,8mm 5 x Tube de contact 1,0mm 5 x Tube de contact 1mm (alu) 3 x Buze de gaz conique	2 x Support tube de contact 3 x Distributeur de gaz 5 x Tube de contact 1,0mm 5 x Tube de contact 1,2mm 5 x Tube de contact 1,0mm (alu) 5 x Tube de contact 1,2mm (alu) 2 x Buze de gaz conique	2 x Support tube de contact 3 x Distributeur de gaz 5 x Tube de contact 1,0mm 5 x Tube de contact 1,2mm 5 x Tube de contact 1,0mm (alu) 5 x Tube de contact 1,2mm (alu) 2 x Buze de gaz conique
Prix hors tva	54 €	59 €	49 €	53 €

## PINCE DE NETTOYAGE POUR TORCHE MIG/MAG

N° de cde.: 306700T

Idéal pour :

- Nettoyage et desserrage des pointes de contact
- Nettoyage et desserrage des buses de gaz
- Couper des fils de soudure



52<sup>50</sup>€  
prix hors tva

## ADAPTATEURS DE BOBINES



N° de cde.: 97585

Pour bobines  
Ø200mm

5<sup>90</sup>€  
prix hors tva



N° de cde.: 97586

Pour bobines écologiques  
Ø 300 mm

20<sup>90</sup>€  
prix hors tva



# Accessoires TIG

consultez notre gamme complète et l'état des stocks sur [www.contimac.be](http://www.contimac.be)

## TORCHES TIG

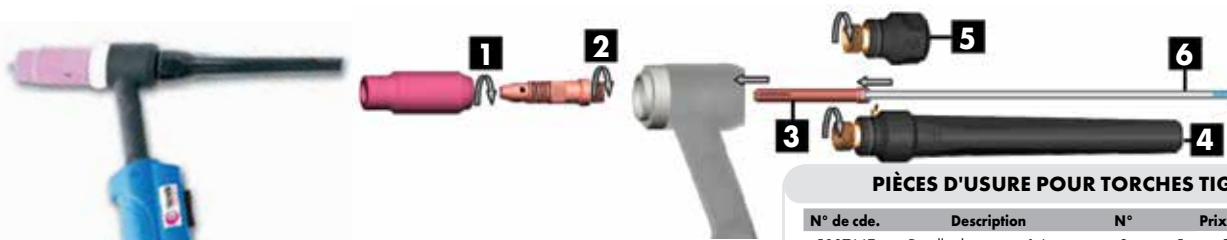

### PIÈCES D'USURE POUR TORCHES TIG

N° de cde.	Description	N°	Prix excl. btw
500766T	Douille de serrage 1,6mm	2 x5	23,80€
500768T	Douille de serrage 2mm	2 x5	23,80€
500770T	Douille de serrage 2,4mm	2 x5	23,80€
500774T	Douille de serrage 3,2mm	2 x5	23,80€
500666T	Nipple de serrages 1,6mm	3 x5	14,00€
500668T	Nipple de serrages 2mm	3 x5	14,00€
500670T	Nipple de serrages 2,4mm	3 x5	14,00€
500674T	Nipple de serrages 3,2mm	3 x5	13,40€
500346T	Capot tungstène longue	4 x5	20,50€
500348T	Capot tungstène courte	5 x5	15,90€

N° de cde.	AIR					EAU
	500028T	97549	97556	97603	97601	97606
Type	5XT-17 V	SR 17 DB	SR 17 DB	SR 17 DB	SR 26 DB	SR 20 DB
Longueur	4m	4m	4m	4m	8m	8m
Raccord Texas	10/25 mm <sup>2</sup> (Ø9 mm)	EURO	10/25 mm <sup>2</sup>	35/50 mm <sup>2</sup>	35/50 mm <sup>2</sup>	35/50 mm <sup>2</sup>
Prix hors tva	195 €	199 €	139 €	139 €	279 €	369 €

## COFFRE D'ACCESSOIRES TIG

N° de cde. : **044678**

Contenu:

- 2 x Gicleur céramique (N5 +N7)
- 2 x Nipple de serrage (1,6 mm + 2,4 mm)
- 2 x Douille de serrage (1,6 mm + 2,4mm)
- 2 x Capot Tungstène (Longue - Courte)
- 2 x Électrode tungstène WR2 AC/DC (1,6 mm + 2,4 mm)



**20<sup>50</sup>€**  
prix hors tva

## COMMANDES À DISTANCE TIG

N° de cde. : **96421**

Commande à distance manuel

- Longueur : 8m
- Poids: 1kg

**165€**  
prix hors tva

N° de cde. : **96422**

Commande à distance par pédale

- Longueur : 4m
- Poids: 3kg

**299€**  
prix hors tva

## ÉLECTRODES EN TUNGSTÈNE POUR SOUDURE TIG



Pour le soudage de l'acier / de l'inox, les électrodes tungstène doivent être affûtés, en pointe.

ACIER / INOX (GRIS)

N° de cde.	Ø 1,6 mm	Ø 2,4 mm	Ø 3,2 mm
	401110T	401130T	401140T
Qté	10 pièces		
Prix hors tva	33 €	63 €	105 €



Pour le soudage de l'aluminium, les électrodes tungstène ne doivent pas être affûtés.

ALU (VERT)

N° de cde.	Ø 1,6 mm	Ø 2,4 mm	Ø 3,2 mm
	401010T	401030T	401040T
Qté	10 pièces		
Prix hors tva	28,50 €	65 €	105 €

# Gaz d'alimentation / détendeurs

consultez notre gamme complète et l'état des stocks sur [www.contimac.be](http://www.contimac.be)

## GAZ D'ALIMENTATION DE LASER (ACHETER DES CYLINDRES / RECHARGER)



- Gaz Mixte : pour le soudage de l'acier (MIG/MAG)
- ARGON : pour le soudage de l'aluminium, de l'inox et du CuSi (MIG/MAG & TIG)
- Coûts de l'ADR
- Le transport de bouteilles vides est toujours payant et ne peut être combiné avec une livraison gratuite.

N° de cde.	MENGAS				ARGON			
	Bouteille rempli	Recharge	Bouteille rempli	Recharge	Bouteille rempli	Recharge	Bouteille rempli	Recharge
99920	99924	99921	99925	99922	99926	99923	99927	
Contenu	10 L		20 L		10 L		20 L	
Prix hors tva	365,00 €	35,50 €	555,00 €	56,50 €	389,00 €	54,50 €	575,00 €	68,00 €

## GAZ D'ALIMENTATION DU LASER (BOUTEILLES JETABLES)



- Gaz Mixte : pour le soudage de l'acier (MIG/MAG)
- ARGON : pour le soudage de l'alu, de l'inox et du CuSi (MIG/MAG)
- Coûts de l'ADR

N° de cde.	GAZ MIXTE	ARGON
	97452	97456
Contenu	2,2 L	
Prix hors tva	89 €	89 €

## DÉTENDEURS

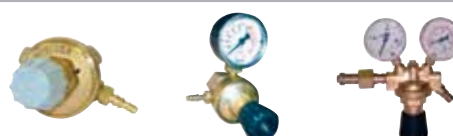

N° de cde.	97450	97206	97204
Manomètres	pour bouteilles jetables		2 (Indication de contenu de bouteille + de consommation.)
Prix hors tva	47 €	89 €	125 €



# Chariots

consultez notre gamme complète et l'état des stocks sur [www.contimac.be](http://www.contimac.be)

Fe



Chariot de transport		1	2	3	4	5	6	7	8
N° de cde.		96435	96437	96432	96416	96428	96429	96439	96434
€		169 €	205 €	409 €	259 €	439 €	365 €	499 €	179 €
TIG	TIG PRO 161 DC HF				•				
	TIG PRO 201 DC HF				•				
	TIG 220 DC HF							•	
	TIG 220 DC HF LIQUID							•	
	TIG PRO 201 AC/DC HF AIR		•						
	TIG PRO 201 AC/DC HF LIQUID		•						
	TIG 220 AC/DC HF AIR					•			
	TIG 220 AC/DC HF LIQUID					•			
	TIG 250 AC/DC HF LIQUID								•
	GOLD MUTI 210-2			•					
GOLD MULTI 210-4XL			•						
GOLD MULTI 211-4			•						
MIG	MULTIWELD FV 220M COMPACT						•		
	PULSEMIG 220C XL						•		
	PULSEMIG 320C AIR						•		
PLASMA	PLASMA CUTTER 25F	•					•		
	PLASMA CUTTER 30FV	•					•		
	PLASMA CUTTER 35 KF	•					•		
	PLASMA CUTTER 45CT	•					•		
	PLASMA CUTTER 70CT						•		
	NEOCUT 105						•		
NEOCUT 125						•			









# Foreuses magnétiques 2

consultez notre gamme complète et l'état des stocks sur [www.contimac.be](http://www.contimac.be)

## Fe

### MD 350 N

**PROFESSIONAL**



**N° de cde. (1-230V): 40080**

- Puissance W: 1100
- Force magnétique: 15.000N / 1500kg
- Dimensions du socle magnétique mm: 165x80
- Fraises à carotte mm/dia.: 12-35
- Forets hélicoïdaux / Prof. max mm/dia.: 13/110

**Accessoires en option**



**1 N° de cde. : 40402**

- Foret 1,5-13 mm + adaptateur 1/4" (court) pour Forets hélicoïdaux

**35€**  
prix hors tva

**2 N° de cde. : 40404**

- Tête de forage à serrage rapide avec adaptateur 1/4" (court) pour Fraises à carotte

**115€**  
prix hors tva

- Système fraise à carottes mm: 19 "Weldon"
- Dia. max x Prof. max mm: 35 x 50
- Vitesse t/min. non-chargé/chargé tpm: 620/350
- Poids kg: 12,6

**799€**  
prix hors tva

### PMX 3530

**PROFESSIONAL**

**Idéal pour travailler dans des petits espaces**



**N° de cde. (1-230V): 40082**

- Puissance: 1100 W
- Force magnétique: 15000 N/1500 kg
- Dimensions du socle magnétique: 165x80 mm
- Fraises à carotte: dia. 12-35 mm
- Système fraise à carottes mm: 19 "Weldon"
- Vitesse non-chargé/chargé: 650/390 tpm
- Poids kg: 13,8

**799€**  
prix hors tva

### SMD 502

**PROFESSIONAL**



**N° de cde. (1-230V): 40070**

- Puissance: 1200 W
- Force magnétique: 17000 N / 1700 kg
- Fraises à carotte: dia. 12-50 mm
- Forets hélicoïdaux / Prof. max mm/dia.: 13/140
- Système fraise à carottes mm: 19 "Weldon"
- Dia. max x Prof. max mm: 50 x 50
- Vitesse t/min. non-chargé/chargé SPEED 1 tpm: 300/180
- Vitesse t/min. non-chargé/chargé SPEED 2 tpm: 450/300
- Poids kg: 16

**939€**  
prix hors tva

**Accessoires en option**



**N° de cde. : 40406**

- Tête de foret 1,5-13mm avec serrage rapide Weldon 19mm (pour forets en spirale)

**39€**  
prix hors tva

### MD 750/4

**PROFESSIONAL**

**Moteur à 4 vitesses  
Fonction droit/gauche**



**N° de cde. (1-230 V): 40095**

- Puissance W: 1800
- Force magnétique N/kg: 32.000/3200
- Dimensions du socle magnétique mm: 200x100
- Fraises à carotte mm: dia. 12-75
- Système fraise à carottes mm: 19 "Weldon"
- Cap. max. fraise à carotte mm: 75x 50
- Cap. max. broche conique MK3 mm: 32 x 150

**Accessoires en option**



N° de cde.	Nr.	Description	Prix hors tva
40434	1	Tête de foret 1-16 mm + adaptateur MK 3 pour Forets hélicoïdaux	69,00 €
40421	2	Adaptateur de taraudage MK 3 pour M6 à M18	159,00 €
40422	3	Taraudage M6	69,00 €
40424	3	Taraudage M8	69,00 €
40426	3	Taraudage M10	69,00 €
40428	3	Taraudage M12	69,00 €
40430	3	Taraudage M14	69,00 €
40432	3	Taraudage M16	69,00 €
40436	3	Taraudage M18	69,00 €

- Cap. max. foret hélicoïdal mm: 16 x 110
- Cap. max. des tarauds/Prof. max mm: 25,4 x 40
- Vitesse non-chargé/chargé tpm: 150/90, 200/120, 300/180 ou 380/230
- Poids kg: 24,8

**1299€**  
prix hors tva

### HUILE DE COUPE POUR SCIES ET PERCEUSES

**PROFESSIONAL**



**N° de cde. : 25230**

- Huile de coupe pour scies et perceuses 5L
- Rapport de dilution du mélange (1/10)
- 5 litres (5x10= 50l)

**49€**  
prix hors tva

### SET FRASES A CAROTTE (7 PIECES)

**PROFESSIONAL**



**N° de cde. : 40195**

- 6 fraises à carotte HSS (Ø 12, 14, 16, 18, 20, 22mm)
- Profondeur de perçage: 30mm
- 1 goujon de centrage
- En cassette métallique

**189€**  
prix hors tva

### STICK MAGNETIQUE DE PRISE COPEAUX

**PROFESSIONAL**



**N° de cde. : 40400**

- Enlève très facilement les copeaux par force magnétique, même aux endroits les moins accessibles
- La prise des copeaux et leur décharge se passe par magnétisation et démagnétisation du stick

**59€**  
prix hors tva



# Foreuses à colonne entraînées par courroie 4

consultez notre gamme complète et l'état des stocks sur [www.contimac.be](http://www.contimac.be)

CH 10

**ECOLINE**

Mandrin auto-serrant inclus



N° de cde. (1-230V): 35010

- Puissance moteur CV: 1/2
- Capacité de perçage mm: 13
- Nombre de vitesses: 5
- Hauteur mm: 750
- Poids kg: 29

**429€**  
prix hors tva

CH 16 N

**SEMI PROFESSIONAL**

Mandrin auto-serrant inclus



N° de cde. (1-230V): 35015

- Puissance moteur CV: 3/4
- Capacité de perçage mm: 16
- Cône morse: MK 2
- Nombre de vitesses: 12
- Hauteur mm: 1000
- Poids kg: 45

**539€**  
prix hors tva

CH 18

**PROFESSIONAL**

Mandrin auto-serrant inclus



N° de cde. (1-230V): 35016

- Puissance moteur CV: 1
- Capacité de perçage mm: 20
- Cône morse: MK 2
- Nombre de vitesses: 12
- Hauteur mm: 1085
- Poids kg: 59,5

**779€**  
prix hors tva

CH 18 F

**PROFESSIONAL**

Mandrin auto-serrant inclus



N° de cde. (1-230V): 35020

- Puissance moteur CV: 1
- Capacité de perçage mm: 20
- Cône morse: MK 2
- Nombre de vitesses: 12
- Hauteur mm: 1625
- Poids kg: 72,5

**879€**  
prix hors tva

CH 18 WT

**PROFESSIONAL**

Mandrin auto-serrant & socle inclus



N° de cde. (1-230V): 35028

- Puissance moteur CV: 1
- Capacité de perçage mm: 20
- Cône morse: MK 2
- Nombre de vitesses: 12
- Hauteur mm: 1850
- Poids kg: 110

**1079€**  
prix hors tva

CH 25 F

**PROFESSIONAL**

Mandrin auto-serrant inclus  
Fonction droit/gauche (35026)



N° de cde. CH 25 F (1-230V): 35025

N° de cde. CH 25 F (3-400V): 35026

- Puissance moteur CV: 11/4
- Capacité de perçage mm: 25
- Cône morse: MK 3
- Nombre de vitesses: 12
- Hauteur mm: 1778
- Poids kg: 148

**1399€**  
prix hors tva

## EТАUX POUR MACHINE AVEC MACHOIRES PRISMATIQUES

Eтаux professionnels prismatiques permettant aussi la fixation des pièces rondes

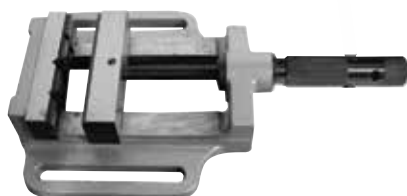

N° de cde. : 45029

- Largeur mâchoire: 75 mm
- Ouverture max.: 75mm
- Poids: 4 kg

**129€**  
prix hors tva

N° de cde. : 45030

- Largeur mâchoire: 100mm
- Ouverture max.: 100mm
- Poids: 5,6 kg

**169€**  
prix hors tva

N° de cde. : 45031

- Largeur mâchoire: 125mm
- Ouverture max.: 125mm
- Poids: 8,2 kg

**215€**  
prix hors tva

N° de cde. : 45032

- Largeur mâchoire: 150mm
- Ouverture max.: 150mm
- Poids: 12 kg

**285€**  
prix hors tva

# Foreuses à colonne entraînées par courroie **heavy duty** 4

consultez notre gamme complète et l'état des stocks sur [www.contimac.be](http://www.contimac.be)



Fe



TB 20

## INDUSTRIAL

Mandrin auto-serrant inclus  
Utilisation intensive  
Livrée montée



**N° de cde. (1-230V): 35030**

- Puissance moteur CV: 1 1/2
- Cône morse: MK 2
- Capacité de perçage mm: 20
- Nombre de vitesses: 12
- Hauteur mm: 1080
- Poids kg: 85

**1999€**  
prix hors tva

SB 20 F

## INDUSTRIAL

Mandrin auto-serrant inclus  
Utilisation intensive  
Livrée montée



**N° de cde. (1-230V): 35055**

- Puissance moteur CV: 1 1/2
- Cône morse: MK 2
- Capacité de perçage mm: 20
- Nombre de vitesses: 12
- Hauteur mm: 1680
- Poids kg: 100

**2099€**  
prix hors tva

SB 25 F

## INDUSTRIAL

Mandrin auto-serrant inclus  
Utilisation intensive  
Livrée montée



**N° de cde. (3-400V): 35061**

- Puissance moteur CV: 2
- Cône morse: MK 3
- Capacité de perçage mm: 25
- Nombre de vitesses: 9
- Hauteur mm: 1820
- Poids kg: 180

**2799€**  
prix hors tva

SB 32 F

## INDUSTRIAL

Mandrin auto-serrant inclus  
Utilisation intensive  
Livrée montée



**N° de cde. (3-400V): 35048**

- Puissance moteur CV: 3
- Cône morse: MK 4
- Capacité de perçage mm: 32
- Nombre de vitesses: 9
- Hauteur mm: 1800
- Poids kg: 210

**3199€**  
prix hors tva

SB 45 F

## INDUSTRIAL

Mandrin auto-serrant inclus & koelpomp  
Fonction droit/gauche  
Moteur à 2 vitesses  
Utilisation intensive  
Livrée montée



**N° de cde. (3-400V): 35051**

- Puissance moteur CV: 3
- Cône morse: MK 4
- Capacité de perçage mm: 32
- Nombre de vitesses: 9x2
- Hauteur mm: 1800
- Poids kg: 230

**3999€**  
prix hors tva

# Foreuses à entraînement par engrenage heavy duty

consultez notre gamme complète et l'état des stocks sur [www.confimac.be](http://www.confimac.be)



Fe



RC



GT 30 F

**INDUSTRIAL**

Entraînement par engrenage  
Descente manuelle  
Fonction droit/gauche  
Livrée montée



N° de cde. (3-400 V): 35062

- Capacité de perçage en fonte: Ø 30 mm/M16
- Capacité de perçage en fer: Ø 25 mm/M16
- Type de forage: manuel
- Vitesse mandrin: 125~2825
- Déplacement de la broche mm: 110
- Distance mandrin/colonne mm: 240
- Distance mandrin/socle mm: 1100
- Distance mandrin/table mm: 630
- Déplacement max. de la tête mm: 250
- Déplacement max. de la table mm: 450
- Cône morse: CM 3
- Nombre de vitesses: 6
- Dimensions table utilisable mm: 310x320
- Dia. colonne mm: Ø 95
- Puissance moteur kW: 0,75
- Dimensions mm: 700x500x1900
- Poids kg: 300

**3799€**  
prix hors tva

GT 35

**INDUSTRIAL**

Entraînement par engrenage  
Fonction droit/gauche  
Descente manuelle  
Livrée montée



N° de cde. GT 35 (3-400 V): 35064

- Capacité de perçage en fonte: Ø 35 mm/M20
- Capacité de perçage en fer: Ø 30 mm/M20
- Type de forage: manuel (GT 35)
- Vitesse mandrin t/min.: 125~3030
- Déplacement de la broche mm: 135
- Distance mandrin/colonne mm: 260
- Distance mandrin/socle mm: 1165
- Déplacement max. de la tête mm: 500
- Cône morse: CM 3
- Nombre de vitesses: 12
- Dimensions table utilisable mm: 420x350
- Dia. colonne mm: Ø 110
- Puissance moteur kW: 0,85/1,1
- Poids kg: 340

**4799€**  
prix hors tva

GT 35 M

**INDUSTRIAL**

Entraînement par engrenage  
Fonction droit/gauche  
Descente automatique mécanique  
Livrée montée



N° de cde. GT 35 M (3-400 V): 35066

- Capacité de perçage en fonte: Ø 35 mm/M20
- Capacité de perçage en fer: Ø 30 mm/M20
- Type de forage: manuel (GT 35)
- Vitesse mandrin t/min.: 125~3030
- Déplacement de la broche mm: 135
- Distance mandrin/colonne mm: 260
- Distance mandrin/socle mm: 1165
- Déplacement max. de la tête mm: 500
- Cône morse: CM 3
- Nombre de vitesses: 12
- Dimensions table utilisable mm: 420x350
- Dia. colonne mm: Ø 110
- Puissance moteur kW: 0,85/1,1
- Poids kg: 340

**4999€**  
prix hors tva

GT 40 EM

**INDUSTRIAL**

Entraînement par engrenage  
Fonction droit/gauche  
Descente automatique électro-mécanique  
Livrée montée



N° de cde. (3-400 V): 35067

- Capacité de perçage en fonte: Ø 40 mm/M20
- Capacité de perçage en fer: Ø 35 mm/M20
- Type de forage: descente électro-mécanique
- Vitesse de descente mm/r: 0,1-0,3
- Vitesse mandrin t/min.: 125~3030
- Déplacement de la broche mm: 160
- Distance mandrin/colonne mm: 320
- Distance mandrin/socle mm: 1140
- Distance max. mandrin/table mm: 585
- Inclinaison de la table max.: ±45°
- Déplacement de la table max. mm: 545
- Cône morse: CM 4
- Nombre de vitesses: 12
- Dimensions de la table mm: 500x420
- Dia. colonne mm: Ø 120
- Puissance moteur kW: 1/1,2
- Poids kg: 430

**5799€**  
prix hors tva



# Foreuses et fraiseuses 4

consultez notre gamme complète et l'état des stocks sur [www.contimac.be](http://www.contimac.be)

Fe

RF 31

INDUSTRIAL



N° de cde. (1-230 V): 40030

Entraînement par engrenage

- Puissance: 1 1/2 CV
- Puissance (acier) mm: 32
- Capacité de fraisage en bout: 76mm
- Capacité de fraisage crayon: 20mm
- Capacité de taraudage: M16
- Vitesse de la broche: 125-2500 • Cône morse: CM 3
- Déplacement de la broche: 130mm
- Pièce à travailler: 340mm
- Table lxp mm: 730x210
- Déplacement transversal mm: 23
- Déplacement longitudinal mm: 430
- Dia. colonne mm: 115
- Dimensions kg: 800x737x1143 • Poids kg: 270

**PRIX SUR DEMANDE**

RF 40

INDUSTRIAL



N° de cde. (3-400 V): 40040

Entraînement par engrenage

- Puissance: 1 CV
- Puissance (acier) mm: 32
- Capacité de fraisage en bout: 100mm
- Capacité de fraisage crayon: 32mm
- Capacité de taraudage: M20
- Vitesse de la broche: 50x1250
- Cône morse: CM 3
- Déplacement de la broche: 130mm
- Pièce à travailler mm: 480
- Table lxp mm: 730x210
- Déplacement transversal mm: 23
- Déplacement longitudinal mm: 430
- Dia. colonne mm: 115
- Dimensions kg: 800x737x1143
- Poids kg: 270

**PRIX SUR DEMANDE**

RF 45

INDUSTRIAL



Queue d'aronde

N° de cde. (3-400 V): 40047

Entraînement par engrenage

- Puissance: 1 CV
- Puissance (acier) mm: 32
- Capacité de fraisage en bout: 100mm
- Capacité de fraisage crayon: 32mm
- Capacité de taraudage: M20
- Vitesse de la broche: 50x1250
- Cône morse: CM 3
- Déplacement de la broche mm: 130
- Pièce à travailler mm: 510
- Table lxp mm: 820x240
- Déplacement transversal mm: 210
- Déplacement longitudinal mm: 520
- Dia. colonne mm: queue d'aronde
- Dimensions kg: 915x737x1194
- Poids kg: 330

**PRIX SUR DEMANDE**

SET DE TIGES M14 - 52-PIECES

N° de cde. : 40125

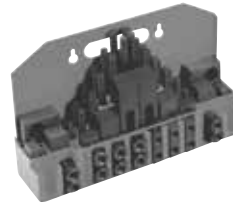

- 24 x boulons d'agrippage
- 4 x écrous de rallonge
- 6 x étançons d'ancrage
- 6 x écrous avec fente en T
- 6 x écrous
- 6 x coussinets de serrage

**169€**  
prix hors tva

SETS D'OUTILS DE FRAISEUSE

N° de cde. : 40115



- Pour: RF 31-40-45
- Pour serrer toutes les sortes de fraises et de forets
- Morse conus: MK 3
- Capacité mm: 3-25

**475€**  
prix hors tva

ENTRAINEMENT GAUCHE/DROITE

N° de cde. (1-230 V): 40110



- Pour: RF 31-40-45
- Entraînement gauche/droit pour le déplacement du chariot croisé
- Réglage de la vitesse en continu
- Interrupteur de fin de course compris

**845€**  
prix hors tva



# Tours à métaux 2

consultez notre gamme complète et l'état des stocks sur [www.contimac.be](http://www.contimac.be)

## CONTIMAC PROFI 550

**INDUSTRIAL**



**N° de cde. (1-230V): 60515**

- Distance entre pointes mm: 550
- Hauteur de pointes mm: 125
- Dia. sur banc max. mm: 250
- Trou de centre mm: 20
- Morse contre-poupée: MK2
- Vitesse t/min.: 125-2000
- Filetage métrique mm: 0,1-2,5 (12 positions)
- Filetage: 8-35 Gg/1"
- Puissance CV: 0,6
- Poids kg: 130

### LIVRAISON COMPREND:

- Socle pour ranger les outils
- Mandrin à 3 mors, 4 mors
- Set d'engrenage pour filetage
- Lunette fixe et mobile
- Mandrin cm2
- Porte-outil 4 voies
- Plateau à doigts d'entraînement
- Pointe tournante

**2599€**  
prix hors tva

## CONTIMAC PROFI 750

**INDUSTRIAL**



**N° de cde. (1-230V): 60519**

- Distance entre pointes mm: 750
- Hauteur de pointes mm: 125
- Dia. sur banc max. mm: 250
- Trou de centre mm: 20
- Morse contre-poupée: MK2
- Vitesse t/min.: 125-2000
- Filetage métrique mm: 0,1-2,5 (12 positions)
- Filetage: 8-35 Gg/1"
- Puissance CV: 0,6
- Poids kg: 150

### LIVRAISON COMPREND:

- Socle pour ranger les outils
- Mandrin à 3 mors, 4 mors
- Set d'engrenage pour filetage
- Lunette fixe et mobile
- Mandrin CM2
- Porte-outil 4 voies
- Plateau à doigts d'entraînement
- Pointe tournante

**2999€**  
prix hors tva

## CONTIMAC PROFI 1000

**INDUSTRIAL**



### LIVRAISON COMPREND:

- Mandrin à 3 mors Ø 160mm
- Mandrin à 4 mors Ø 200mm
- Plateau à doigts
- Lunette fixe et mobile
- Mandrin CM3
- Pointe tournante
- Porte-outil 4 voies
- Set d'engrenage pour filetage
- Pompe de refroidissement
- Lampe halogène
- Socle

**N° de cde. (3-400V): 60513**

- Distance entre pointes mm: 1000
- Hauteur de pointes mm: 165
- Diamètre admis sur banc mm: 330
- Diamètre admis sur chariot mm: 210
- Diamètre admis sur rompu mm: 470
- Trou de centre mm: 40
- Camlock D1-5
- Vitesse t/min.: 50-1720 (18 positions)
- Filetage métrique mm: 0,25-9 (27 positions)
- Filetage Gg/1" inch: 4-72 (33 positions)
- La contre-poupée déplacée mm: 100
- Cône contre-poupée: CM 3
- Puissance CV: 1,5
- Poids kg: 520

**6999€**  
prix hors tva



# Scies à métaux 2

consultez notre gamme complète et l'état des stocks sur [www.contimac.be](http://www.contimac.be)

Fe

CSN 250

## PROFESSIONAL

Pompe de refroidissement,  
socle et lame de scie inclus



N° de cde. (1-230 V): 50412

- Puissance
    - 90° ● : 30 mm
    - : 75 mm
    - : 65x65 mm
    - ▭ : 90x50 mm
  - 45° ● : 30 mm
  - : 65 mm
  - : 55x55 mm
  - ▭ : 60x50 mm
- Puissance CV: 1
  - Nombre de tours t/min.: 45
  - Dia. lame de scie mm: 250
  - Alésage de la lame mm: 32
  - Dimensions mm: 880x920x1600
  - Poids kg: 131

**PRIX SUR DEMANDE**

CSN 315

## PROFESSIONAL

Pompe de refroidissement,  
socle et lame de scie inclus



N° de cde. (3-400 V): 50410

- Puissance
    - 90° ● : 60 mm
    - : 100 mm
    - : 82x82 mm
    - ▭ : 110x70 mm
  - 45° ● : 50 mm
  - : 90 mm
  - : 75x75 mm
  - ▭ : 85x70 mm
- Puissance CV: 2
  - Nombre de tours t/min.: 22-44
  - Dia. lame de scie mm: 315
  - Alésage de la lame mm: 32
  - Dimensions mm: 1010x960x1770
  - Poids kg: 175

**PRIX SUR DEMANDE**

## DRY CUTTER DRC 355

## PROFESSIONAL



etab gauche/  
droite

N° de cde. (1-230 V): 40075

- Puissance
    - 90° ● : 132 mm
    - : 120x120 mm
    - : 180x100 mm
  - 45° ● : 105 mm
  - : 90x90 mm
  - : 90x120 mm
- Puissance W: 2200
  - Nombre de tours t/min.: 1300
  - Lame Widia (acier) mm: 355x25,4
  - Dimensions mm: 680x360x580
  - Poids kg: 23,5

Y compris lame de scie GRATUIT dia. 355/80T pour acier  
(N° de cde.: 40500)

## ACCESSOIRES EN OPTION



N° de cde	Description	Prix hors tva
40500	voor STAAL 355 mm/80T	229 €
40505	voor RVS 355 mm/90T	299 €
40510	voor ALU 355 mm/80T	295 €
50012	onderstel	159 €

**869€**  
prix hors tva

## PLIEUSES A METAUX

## INDUSTRIAL



- Plieuse robuste avec commande à pied pour l'industrie et la construction
- Le serrage ce fait avec le pied laissant les mains libres pour l'apport du matériel à plier
- Puissant cylindre d'aide facilitant le pliage du matériel jusqu'à une épaisseur de 2 mm (PPB-1020)
- Ouverture large entre les couteaux du bas et du haut facilitant l'apport du matériel

PPB-1020

N° de cde. : 60535

- Largeur de pliage: 1020mm
- Capacité à plier: 2mm
- Angle à plier: 0-135°
- Dimensions: 1348x850x1175mm
- Poids kg: 285

**2799€**  
prix hors tva

PPB-1270/2

N° de cde. : 60540

- Largeur de pliage: 1270mm
- Capacité à plier: 1,5mm
- Angle à plier: 0-135°
- Dimensions: 1598x900x1165mm
- Poids kg: 315

**3699€**  
prix hors tva

# Scies à ruban 2

consultez notre gamme complète et l'état des stocks sur [www.contimac.be](http://www.contimac.be)

BSN 100 VARIO

BSN 125 VARIO

BSN 150 VARIO

BSN 170 VARIO

**PROFESSIONAL**

Jusqu'à 60% de bruit en moins!

**Socle**

N° de cde. : 50230 **279€**  
prix hors tva



**PROFESSIONAL**

Jusqu'à 60% de bruit en moins!

N° de cde. (1-230 V): 50141

N° de cde. (1-230 V): 50142

N° de cde. (1-230 V): 50143

N° de cde. (1-230 V): 50144

- Capacité de coupe  
90° ● : 105 mm  
■ : 100x100 mm  
45° ● : 65 mm  
■ : 60x65 mm
- Puissance moteur CV: 1,1
- Vitesse lame m/min.: 30-80
- Dimensions lame mm: 13x0,65x1330
- Dimensions mm: 650x310x450
- Poids kg: 18

- Capacité de coupe  
90° ● : 125 mm  
■ : 130x125 mm  
45° ● : 80 mm  
■ : 80x80 mm  
60 ● : 50 mm  
■ : 50x50 mm
- Puissance moteur CV: 1,37
- Vitesse lame m/min.: 30-80
- Dimensions lame mm: 13x0,65x1440
- Dimensions mm: 650x310x450
- Poids kg: 19

- Capacité de coupe  
90° ● : 150 mm  
■ : 150x140 mm  
45° ● : 100 mm  
■ : 100x100 mm  
60 ● : 70 mm  
■ : 65x70 mm
- Puissance moteur CV: 2
- Vitesse lame m/min.: 30-80
- Dimensions lame mm: 13x0,9x1735
- Dimensions mm: 1000x430x495
- Poids kg: 30

- Capacité de coupe  
90° ● : 170 mm  
■ : 170x170 mm  
45° ● : 130 mm  
■ : 130x150 mm  
60 ● : 75 mm  
■ : 75x75 mm
- Puissance moteur CV: 2,2
- Vitesse lame m/min.: 30-80 (en continu)
- Dimensions lame mm: 20x0,9x2030
- Dimensions mm: 1120x430x525
- Poids kg: 35

**659€**  
prix hors tva

**759€**  
prix hors tva

**1099€**  
prix hors tva

**Socle**  
N° de cde. : 50230 **279€**  
prix hors tva **1299€**  
prix hors tva

AUTOCUT 120 VARIO

**PROFESSIONAL**

Descente automatique  
Auto stop  
60% Plus vite



N° de cde. (1-230 V): 50001

Scie à ruban mobile avec entraînement par engrenage

- Capacité de coupe  
90° ● : 120 mm  
■ : 112x112 mm  
■ : 120x102 mm  
45° ● : 80 mm  
■ : 78x78 mm  
■ : 78x78 mm  
60° ● : 50 mm  
■ : 48x48 mm  
■ : 50x43 mm
- Puissance moteur CV: 1,76
- Vitesse lame m/min.: 30-80 (en continu)
- Dimensions lame mm: 1440x13x0,65 (reversed)
- Dimensions mm: 900x400x520
- Poids kg: 16

**1199€**  
prix hors tva

AUTOCUT 220 VARIO

**PROFESSIONAL**

Descente automatique  
Auto stop  
Avec pompe de refroidissement



N° de cde. (1-230V): 50003 ●

Scie à ruban mobile avec entraînement par engrenage

- Capacité de coupe  
90° ● : 175 mm  
■ : 175x175 mm  
■ : 200x75 mm  
45° ● : 110 mm  
■ : 110x110 mm  
■ : 118x110 mm  
60° ● : 75 mm  
■ : 75x75 mm  
■ : 100x70 mm
- Puissance moteur CV: 2,7
- Vitesse lame m/min.: 35-80 (en continu)
- Dimensions lame mm: 2140x19x0,9
- Dimensions mm: 780x1240x1080
- Poids kg: 143

**2299€**  
prix hors tva





# Scies à ruban 2

consultez notre gamme complète et l'état des stocks sur [www.contimac.be](http://www.contimac.be)

Fe



BS 160

**PROFESSIONAL**



N° de cde. (1-230 V): 50085

Scie à ruban stationnaire avec entraînement par engrenage

- Capacité de coupe
  - 90° ● : 150 mm
  - : 150 mm
  - 45° ● : 100 mm
  - : 130 mm
  - : 130 x 100 mm
  - 60° ● : 60 mm
  - : 60 mm
- Puissance moteur CV: 1/2
- Vitesse lame m/min.: 65
- Dimensions lame mm: 13x0,9x1735
- Dimensions mm: 1100x390x590
- Poids kg: 60

**1199€**  
prix hors tva

BS 160 VARIO

**PROFESSIONAL**



N° de cde. (1-230 V): 50058

Scie à ruban stationnaire avec entraînement par engrenage et pompe de refroidissement

- Capacité de coupe
  - 90° ● : 150 mm
  - : 150 mm
  - 45° ● : 100 mm
  - : 130 mm
  - : 130 x 100 mm
  - 60° ● : 60 mm
  - : 60 mm
- Puissance moteur CV: 1 1/2
- Vitesse lame m/min.: 20-65 (en continu)
- Dimensions lame mm: 13x0,9x1735
- Dimensions mm: 1400x500x1470
- Poids kg: 80

**1799€**  
prix hors tva

BS 275 (1-230V)

**PROFESSIONAL**

Réglage de descente en continu  
Bras pivotant (droit)  
Pompe de refroidissement incluse



N° de cde. (1-230V): 50091

- Capacité de coupe
  - 90° ● : 225 mm
  - : 245x150 mm
  - 45° ● : 145 mm
  - : 190x150 mm
  - 60° ● : 90 mm
  - : 120x90 mm
- Puissance moteur CV: 1 1/2
- Vitesse lame m/min.: 90
- Dimensions lame mm: 27x0,9x2480
- Dimensions mm: 1500x510x1570
- Poids kg: 200

**2499€**  
prix hors tva

BS 275 (3-400V)

**PROFESSIONAL**

Réglage de descente en continu  
Bras pivotant (droit)  
Pompe de refroidissement incluse



N° de cde. (3-400V): 50089

(2-Speed)

- Capacité de coupe
  - 90° ● : 225 mm
  - : 245x150 mm
  - 45° ● : 145 mm
  - : 190x150 mm
  - 60° ● : 90 mm
  - : 120x90 mm
- Puissance moteur CV: 1 1/2
- Vitesse lame m/min.: 45-90
- Dimensions lame mm: 27x0,9x2480
- Dimensions mm: 1500x510x1570
- Poids kg: 200

**2499€**  
prix hors tva



Fe



RC



## BS 210 VARIO (1-230V)

PROFESSIONAL

NEW



N° de cde. (1-230V): 50285

Scie à ruban stationnaire avec entraînement par engrenage et pompe de refroidissement

- Capacité de coupe
  - 90° ● : 170 mm
  - : 150 mm
  - : 150x190 mm
  - 45° ● : 125 mm
  - : 95 mm
  - : 95x120 mm
- Puissance moteur CV: 1
- Vitesse lame m/min.: 20-90 (en continu)
- Dimensions lame mm: 20x0,9x2080
- Dimensions mm: 1430x510x470
- Poids kg: 152

Réglage de descente en continu  
Bras pivotant (droit)  
Pompe de refroidissement incluse

**2399€**  
prix hors tva



### CONSEILS POUR UNE COUPE DE SCIE CORRECTE

- Vérifier le degré d'usure de la lame de scie : si plusieurs dents sont usées, il faut remplacer la lame de scie
- Mettre la vitesse de descente et la vitesse de coupe au minimum à l'enfoncement de la lame de scie et augmenter les 2 paramètres au fur et à mesure
- Placer le système de guidage de la scie à ruban le plus près possible du matériau pour obtenir une coupe de scie exacte
- Régler la vitesse de descente du bras de scie au minimum de manière à ce que la lame de scie ait le temps d'évacuer les copeaux
- Si possible adapter la vitesse de coupe en fonction du matériau à scier (au plus le matériau est dur, au plus lente sera la vitesse de coupe)
- Utiliser si possible de l'huile de refroidissement/coupe
- Fixer fermement le matériau avant de commencer le travail. Dans le cas d'un travail en botte, veiller à ce que les pièces ne bougent pas entre elles

### Positions de serrage correctes:



## BS 275 VARIO (1-230V)

PROFESSIONAL

Réglage de descente en continu  
Bras pivotant (droit)  
Pompe de refroidissement incluse



N° de cde. (1-230V): 50021

(DC motor)

- Capacité de coupe
  - 90° ● : 225 mm
  - : 245x150 mm
  - 45° ● : 145 mm
  - : 190x150 mm
  - 60° ● : 90 mm
  - : 120x90 mm
- Puissance moteur CV: 1 1/2
- Vitesse lame m/min.: 20-80
- Dimensions lame mm: 27x0,9x2480
- Dimensions mm: 1500x510x1570
- Poids kg: 200

**2799€**  
prix hors tva

## BS 300

INDUSTRIAL

Réglage de descente en continu  
Bras pivotant (gauche/droit)  
Pompe de refroidissement incluse



N° de cde. (3-400V): 50092

(2-Speed)

- Capacité de coupe
  - 90° ● : 225 mm
  - : 245x150 mm
  - 45° ● : 150 mm
  - : 190x150 mm
  - 60° ● : 90 mm
  - : 115x90 mm
- Puissance moteur CV: 1 1/2
- Vitesse lame m/min.: 45-90
- Dimensions lame mm: 27x0,9x2480
- Dimensions mm: 1500x700x1800
- Poids kg: 295

**3599€**  
prix hors tva



# Scies à ruban 2

consultez notre gamme complète et l'état des stocks sur [www.contimac.be](http://www.contimac.be)

Fe



BS 325

INDUSTRIAL

Réglage de descente en continu  
Bras pivotant gauche/droite  
Pompe de refroidissement incluse



N° de cde. (3-400V): 50094 (2-speed)

- Capacité de coupe
  - 90° ● : 225 mm
  - : 200 mm
  - : 320x200 mm
  - 45° ● : 195 mm
  - : 195 mm
  - 60° ● : 125 mm
  - : 125 mm
  - : 130x120 mm
  - 45° ● : 200 mm
- : 170 mm
- : 200x170 mm
- Puissance moteur CV: 2
- Vitesse lame m/min.: 45/90
- Dimensions lame mm: 27x0,9x2750
- Dimensions mm: 1720x850x1800
- Poids kg: 380

**5799€**  
prix hors tva

BS 350

INDUSTRIAL

Réglage de descente en continu  
Bras pivotant gauche/droite  
Pompe de refroidissement incluse



N° de cde. (3-400V): 50093 (2-speed)

- Capacité de coupe
  - 90° ● : 270 mm
  - : 270 mm
  - : 330x230 mm
  - 45° ● : 230 mm
  - : 220 mm
  - : 220x210 mm
  - 60° ● : 140 mm
  - : 140 mm
  - : 140x140 mm
- Puissance moteur CV: 2 1/2
- Vitesse lame m/min.: 36-72
- Dimensions lame mm: 27x0,9x2925
- Dimensions mm: 1920x950x1800
- Poids kg: 550

**7499€**  
prix hors tva



# Scies à ruban 2

consultez notre gamme complète et l'état des stocks sur [www.contimac.be](http://www.contimac.be)

## TRANSPORTEURS A ROULEAUX (GAUCHE - SANS BUTEE)

### INDUSTRIAL

- Transporteur à rouleaux robuste réglable en hauteur (620mm - 1000mm)
- Dimensions: 1000mmx280mm (capacité de charge: 800 kg)
- Dimensions: 2000mmx280mm (capacité de charge: 1200 kg)
- Pour types: BS 210/BS 275/BS 300/BS 325/BS 350



N° de cde.	Installation	Dimensions	Butée	Prix hors tva
50165	gauche	1000x280	non	429 €
50095	gauche	2000x280	non	689 €

## TRANSPORTEURS A ROULEAUX (DROITE - AVEC BUTEE)

### INDUSTRIAL

- Transporteur à rouleaux robuste réglable en hauteur (620mm - 1000mm)
- Dimensions: 1000mmx280mm (capacité de charge: 800 kg)
- Dimensions: 2000mmx280mm (capacité de charge: 1200 kg)
- Pour types: BS 210/BS 275/BS 300/BS 325/BS 350



N° de cde.	Installation	Dimensions	Butée	Prix hors tva
50160	droite	1000x280	oui	649 €
50096	droite	2000x280	oui	879 €

## BS 402

### INDUSTRIAL

Réglage de descente en continu  
Bras pivotant gauche/droite  
Pompe de refroidissement incluse



### N° de cde. (3-400V): 50027 (2-speed)

- Capacité de coupe
  - 90° : 355 mm
  - : 280 mm
  - : 280x530 mm
  - 45° : 355 mm
  - : 280 mm
  - : 280x360mm)
  - 60° : 240 mm
  - : 170 mm
  - : 170x240 mm

- 45° ● : 300 mm
- : 270 mm
- : 270x360 mm

- Puissance moteur CV: 2 1/2
- Vitesse lame m/min.: 35-70
- Dimensions lame mm: 34x1,1x3770
- Dimensions mm: 2100x900x1500
- Poids kg: 765

**8799€**  
prix hors tva



### CONSEILS POUR UNE COUPE DE SCIE CORRECTE

- Vérifier le degré d'usure de la lame de scie : si plusieurs dents sont usées, il faut remplacer la lame de scie
- Mettre la vitesse de descente et la vitesse de coupe au minimum à l'enfoncement de la lame de scie et augmenter les 2 paramètres au fur et à mesure
- Placer le système de guidage de la scie à ruban le plus près possible du matériau pour obtenir une coupe de scie exacte
- Régler la vitesse de descente du bras de scie au minimum de manière à ce que la lame de scie ait le temps d'évacuer les copeaux
- Si possible adapter la vitesse de coupe en fonction du matériau à scier (au plus le matériau est dur, au plus lente sera la vitesse de coupe)
- Fixer fermement le matériau avant de commencer le travail. Dans le cas d'un travail en botte, veiller à ce que les pièces ne bougent pas entre elles

### Positions de serrage correctes:



**Fe**

# Tourets à meuler 4

consultez notre gamme complète et l'état des stocks sur [www.contimac.be](http://www.contimac.be)

## DSM 150 W

**PROFESSIONAL****N° de cde. (1-230 V): 19001**

- Touret à meuler professionnel double avec meules de Ø 150 mm
- Muni d'un interrupteur à manque de tension et d'un arrêt d'urgence IP54
- Puissance W: 520
- N° de tours t/min.: 2950
- Dim. meules: 150x25x32mm
- Poids kg: 15

**159€**  
prix hors tva

## DSM 175 W

**PROFESSIONAL****N° de cde. (1-230 V): 19003**

- Touret à meuler professionnel double avec meules de Ø 175 mm
- Muni d'un interrupteur à manque de tension et d'un arrêt d'urgence IP54
- Puissance W: 520
- N° de tours t/min.: 2950
- Dim. meules mm: 175x25x32
- Poids kg: 16,5

**199€**  
prix hors tva

## DSM 200 W

**PROFESSIONAL****N° de cde. (1-230 V): 19005**

- Touret à meuler professionnel double avec meules de Ø 200 mm
- Muni d'un interrupteur à manque de tension et d'un arrêt d'urgence IP54
- Puissance W: 900
- N° de tours t/min.: 2950
- Dim. meules mm: 200x32x32
- Poids kg: 27

**255€**  
prix hors tva

## DSM 250 D

**PROFESSIONAL****N° de cde. (3-400 V): 19020**

- Touret à meuler triphasé professionnel double avec meules de Ø 250 mm
- Muni d'un interrupteur à manque de tension et d'un arrêt d'urgence IP54
- Puissance W: 900
- N° de tours t/min.: 2850
- Dim. meules mm: 250x32x32
- Poids kg: 33

**265€**  
prix hors tva

## DSM 150 W STEEL

**PROFESSIONAL****N° de cde. (1-230 V): 19007**

- Touret à meuler professionnel double avec une meule de Ø 150 mm et une brosse en acier
- Muni d'un interrupteur à manque de tension et d'un arrêt d'urgence IP54
- Puissance W: 520
- N° de tours t/min.: 2950
- Dim. meule mm: 150x25x32
- Poids kg: 15

**195€**  
prix hors tva

## DSM 200 W STEEL

**PROFESSIONAL****N° de cde. (1-230 V): 19022**

- Touret à meuler professionnel double avec une meule de Ø 200 mm et une brosse en acier
- Muni d'un interrupteur à manque de tension et d'un arrêt d'urgence IP54
- Puissance W: 900
- N° de tours t/min.: 2950
- Dim. meule mm: 200x32x32mm
- Dim. brosse acier: 200x25x32mm
- Poids kg: 27

**275€**  
prix hors tva

## BSM 150 W

**PROFESSIONAL****N° de cde. (1-230 V): 19009**

- Ponceuse à bande abrasive combi professionnel avec une meule de Ø 150 mm et une bande de ponçage de 50x1000 mm
- Muni d'un interrupteur à manque de tension et d'un arrêt d'urgence IP54
- Puissance W: 520
- N° de tours t/min.: 2950
- Dim. meule mm: 150x25x32
- Dim. de la bande mm: 50x1000
- Poids kg: 17

**265€**  
prix hors tva

## BSM 200 W

**PROFESSIONAL****N° de cde. (1-230 V): 19024**

- Ponceuse à bande abrasive combi professionnel avec une meule de Ø 200 mm et une bande de ponçage de 100x914 mm
- Muni d'un interrupteur à manque de tension et d'un arrêt d'urgence IP54
- Puissance W: 900
- N° de tours t/min.: 2950
- Dim. meule mm: 200x32x32
- Dim. de la bande mm: 100x914
- Poids kg: 19

**339€**  
prix hors tva

## WSM 150 W

**PROFESSIONAL****N° de cde. (1-230 V): 19011**

- Touret à meuler professionnel double avec une meule de Ø 150 mm et une meule blanche Ø 150x40 mm
- Muni d'un interrupteur à manque de tension et d'un arrêt d'urgence IP54
- Puissance W: 520
- N° de tours t/min.: 2950
- Dim. meule mm: 150x25x32
- Dim. meule blanche mm: 150x40x32
- Poids kg: 20,5

**239€**  
prix hors tva

## WDSD 150 W

**PROFESSIONAL****N° de cde. (1-230 V): 19016**

- Touret à meuler professionnel double avec une meule de Ø 150 mm et une meule à eau lente de 150 mm
- Muni d'un interrupteur à manque de tension et d'un arrêt d'urgence IP54
- Puissance W: 520
- N° de tours t/min.: 2950
- N° de tours t/min. (meule blanc): 134
- Dim. meules mm: 150x25x32
- Dim. meule blanc mm: 200x40x20
- Poids kg: 17

**209€**  
prix hors tva

## SOCLE

**N° de cde. : 19004**

- Pour types: DSM - BSM - WSM - WDSD
- Hauteur: 830mm
- Table: 320x200mm

**125€**  
prix hors tva

# Ponceuses à bande abrasive 2

consultez notre gamme complète et l'état des stocks sur [www.contimac.be](http://www.contimac.be)

## BS 100/1220 W

**PROFESSIONAL**



**N° de cde. (1-230 V): 19030**

- Idéal pour ébarber des côtés et poncer des joints de soudure etc.
- Grande superficie de ponçage horizontale avec trappe ajustable pour utilisation universelle
- Muni d'un interrupteur à manque de tension et d'un arrêt d'urgence IP54
- Changement de bande facile et rapide.

- Puissance: 1,5 KW
- Dim. de la bande: 100x1220 mm
- Vitesse de la bande: 19 m/sec.
- Surface de travail: 280x100 mm
- Poids: 30 kg



**Socle en option**

**N° de cde. : 19038**



**119€**  
prix hors tva

**599€**  
prix hors tva

## BS 75/2000 W

**PROFESSIONAL**



**N° de cde. (1-230 V): 19032**

- Ponceuse à bande abrasive professionnelle 75x2000mm pour le ponçage des côtés et des surfaces et pour poncer les contours
- Pourvu d'une bande de graphite comme protection lors du ponçage plat
- Changement de bande très aisé
- Très bonnes propriétés de ponçage grâce à la vitesse de bande élevée
- Réglage rapide pour ponçage sous angle
- Réglage précis de la bande compris

- Puissance: 3 KW
- Dim. de la bande: 75x2000 mm
- Vitesse de la bande: 30 m/sec.
- Surface de travail: 460x75 mm
- Poids: 68 kg



**949€**  
prix hors tva

## BS 75/2000 D

**PROFESSIONAL**



**N° de cde. (3-400 V): 19034**

- Ponceuse à bande abrasive professionnelle 75x2000mm pour le ponçage des côtés et des surfaces et pour poncer les contours
- Pourvu d'une bande de graphite comme protection lors du ponçage plat
- Changement de bande très aisé
- Très bonnes propriétés de ponçage grâce à la vitesse de bande élevée
- Réglage rapide pour ponçage sous angle
- Réglage précis de la bande compris

- Puissance: 3 KW
- Dim. de la bande: 75x2000 mm
- Vitesse de la bande: 30 m/sec.
- Surface de travail: 460x75 mm
- Poids: 68 kg



**959€**  
prix hors tva

## BS 150/2000 D

**PROFESSIONAL**



**N° de cde. (3-400 V): 19036**

- Ponceuse à bande abrasive professionnelle 150x2000mm pour le ponçage des côtés et des surfaces et pour poncer les contours
- Pourvu d'une bande de graphite comme protection lors du ponçage plat
- Changement de bande très aisé
- Très bonnes propriétés de ponçage grâce à la vitesse de bande élevée
- Réglage rapide pour ponçage sous angle
- Réglage précis de la bande compris

- Puissance: 4 KW
- Dim. de la bande: 150x2000 mm
- Vitesse de la bande: 33 m/sec.
- Surface de travail: 460x150 mm
- Poids: 85 kg



**1199€**  
prix hors tva



Fe



RC







# Compresseurs 6

consultez notre gamme complète et l'état des stocks sur [www.contimac.be](http://www.contimac.be)

Fe

CM 200/8/6 WOL

**ECOLINE**



**N° de cde.(1-230 V): 25404**

Compresseur sans huile très compact

- Air input l/min.: 200
- Pression bar: 8
- Cuve l: 6
- T./min.: 2450
- Poids kg: 10
- Puissance CV: 1,5
- Nombre de cylindres: 1

**175€**  
prix hors tva

CM 250/8/6 W

**ECOLINE**



**N° de cde.(1-230 V): 25410**

Compresseur très pratique, lubrifié à l'huile

- Air input l/min.: 250
- Pression bar: 8
- Cuve l: 6
- T./min.: 2800
- Poids kg: 13,5
- Puissance CV: 2
- Nombre de cylindres: 1

**205€**  
prix hors tva

CM 250/8/24 W

**ECOLINE**



**N° de cde.(1-230 V): 25412**

Compresseur très pratique, lubrifié à l'huile

- Air input l/min.: 250
- Pression bar: 8
- Cuve l: 24
- T./min.: 2800
- Poids kg: 25
- Puissance CV: 2
- Nombre de cylindres: 1

**215€**  
prix hors tva

CM 250/8/50 W

**ECOLINE**



**N° de cde.(1-230 V): 25414**

Compresseur très pratique, lubrifié à l'huile

- Air input l/min.: 250
- Pression bar: 8
- Cuve l: 50
- T./min.: 2800
- Poids kg: 35
- Puissance CV: 2
- Nombre de cylindres: 1

**255€**  
prix hors tva

CM 290/8/10 WF

**SEMI PROFESSIONAL**



**N° de cde.(1-230 V): 25418**

Compresseur très pratique, lubrifié à l'huile

- Air input l/min.: 290
- Pression bar: 8
- Cuve l: 10
- T./min.: 2800
- Poids kg: 23
- Puissance CV: 2
- Nombre de cylindres: 1

**449€**  
prix hors tva

CM 290/8/24 W

**SEMI PROFESSIONAL**



**N° de cde.(1-230 V): 25417**

Compresseur très pratique, lubrifié à l'huile

- Air input l/min.: 290
- Pression bar: 8
- Cuve l: 24
- T./min.: 2800
- Poids kg: 24
- Puissance CV: 2
- Nombre de cylindres: 1

**319€**  
prix hors tva

AIRCUBE 290

**SEMI PROFESSIONAL**



**N° de cde.(1-230 V): 25420**

Compresseur très pratique, lubrifié à l'huile

- Air input l/min.: 290
- Pression bar: 8
- Cuve l: 6
- T./min.: 2800
- Poids kg: 20
- Puissance CV: 2
- Nombre de cylindres: 1

**359€**  
prix hors tva

# Compresseurs 6

consultez notre gamme complète et l'état des stocks sur [www.contimac.be](http://www.contimac.be)

CM 270/8/10 WF

PROFESSIONAL

Low speed  
1400 T/min



N° de cde.(1-230 V): 25258

Compresseur sans huile très compact

- Air input l/min.: 270
- Pression bar: 8
- Cuve l: 10
- T./min.: 1400
- Poids kg: 24
- Puissance CV: 2
- Nombre de cylindres: 2
- Dimensions mm: 400x335x622

**479€**  
prix hors tva



ROLLCAGE 270

PROFESSIONAL

Low speed  
1400 T/min



N° de cde.(1-230 V): 25014

Compresseur sans huile très compact

- Air input l/min.: 270
- Pression bar: 8
- Cuve l: 9
- T./min.: 1400
- Poids kg: 32
- Puissance CV: 2
- Nombre de cylindres: 2
- Dimensions mm: 497x480x477

**499€**  
prix hors tva

CM 340/8/24 W

PROFESSIONAL



N° de cde.(1-230 V): 25424

Compresseur lubrifié à l'huile

- Air input l/min.: 340
- Pression bar: 8
- Cuve l: 24
- T./min.: 2850
- Poids kg: 28
- CV: 2,5
- Nombre de cylindres: 1
- Dimensions mm: 630x320x620

**369€**  
prix hors tva

CM 340/8/50 W

PROFESSIONAL



N° de cde.(1-230 V): 25426

Compresseur lubrifié à l'huile

- Air input l/min.: 340
- Pression bar: 8
- Cuve l: 50
- T./min.: 2850
- Poids kg: 49
- CV: 2,5
- Cylindres en font: 1
- Dimensions mm: 940x320x700

**419€**  
prix hors tva

CM 340/8/20 WF

PROFESSIONAL



N° de cde.(1-230 V): 25422

Compresseur lubrifié à l'huile avec séparateur d'eau

- Air input l/min.: 340
- Pression bar: 8
- Cuve l: 20
- T./min.: 2850
- Poids kg: 34
- CV: 2,5
- Cylindres en font: 1
- Dimensions mm: 520x430x790

**579€**  
prix hors tva

ECU

PROFESSIONAL



N° de cde.(1-230 V): 25009

Compresseur sans huile très compact

- Air input l/min.: 200
- Pression bar: 8
- Cuve l: 3+3
- T./min.: 2850
- Poids kg: 16
- CV: 1,5
- Nombre de cylindres: 1
- Dimensions mm: 430x190x400

**299€**  
prix hors tva

LEONARDO

PROFESSIONAL



Low speed  
1400 T/min

Séparateur d'eau inclus

N° de cde.(1-230 V): 25011

Compresseur sans huile très compact

- Air input l/min.: 105
- Pression bar: 8
- Cuve l: 3+3
- T./min.: 1400
- Poids kg: 18
- CV: 1
- Nombre de cylindres: 1
- Dimensions mm: 430x190x400

**389€**  
prix hors tva

CM 205/10/24 W

PROFESSIONAL

Low speed  
1400 T/min



N° de cde.(1-230 V): 25436

Compresseur lubrifié à l'huile, à bas régime

- Air input l/min.: 200
- Pression bar: 10
- Cuve l: 24
- T./min.: 1400
- Poids kg: 24
- Puissance CV: 1,5
- Nombre de cylindres: 1

**539€**  
prix hors tva

CM 205/10/10 WF

PROFESSIONAL

Low speed  
1400 T/min



N° de cde.(1-230 V): 25434

Compresseur lubrifié à l'huile, à bas régime

- Air input l/min.: 200
- Pression bar: 10
- Cuve l: 10
- T./min.: 1400
- Poids kg: 23
- Puissance CV: 1,5
- Nombre de cylindres: 1

**539€**  
prix hors tva

CM 205/10/5 W

PROFESSIONAL

Low speed  
1400 T/min

Possibilité de rangement du câble d'alimentation et tuyau d'air



N° de cde.(1-230 V): 27336

Compresseur lubrifié à l'huile, à bas régime

- Air input l/min.: 200
- Pression bar: 10
- Cuve l: 5
- T./min.: 1400
- Poids kg: 23
- Puissance CV: 1,5
- Nombre de cylindres: 1

**599€**  
prix hors tva

TWINTANK 15 BAR

PROFESSIONAL

15 BAR

Low Speed  
1400 T/min



N° de cde.(1-230 V): 25433

Compresseur lubrifié à l'huile, à bas régime jusqu'à 15 bar

- Air input l/min.: 190
- Pression bar: 15
- Cuve l: 4+4
- T./min.: 1400
- Poids kg: 24
- Puissance CV: 1,5
- Nombre de cylindres: 1

**559€**  
prix hors tva



# Compresseurs 6

consultez notre gamme complète et l'état des stocks sur [www.contimac.be](http://www.contimac.be)

CM 380/10/20 WF

**PROFESSIONAL**



Low speed  
1400 T/min  
Max. 10 bar

Séparateur d'eau inclus



N° de cde.(1-230 V): 25052

Compresseur puissant à bas régime, lubrifié à l'huile

- Air input l/min.: 380
- Pression bar: 10
- Cuve l: 20
- T./min.: 1400
- Poids kg: 43

- Puissance CV: 2,5
- Nombre de cylindres: 2 en V
- Dimensions mm: 520x430x810

**939€**  
prix hors tva

CM 380/10/9+9 W

**PROFESSIONAL**



Low speed  
1400 T/min  
Max. 10 bar  
Compresseur chantier

N° de cde.(1-230 V): 25054

Compresseur puissant à bas régime, lubrifié à l'huile

- Air input l/min.: 380
- Pression bar: 10
- Cuve l: 9+9
- T./min.: 1400
- Poids kg: 50

- Puissance CV: 2,5
- Nombre de cylindres: 2 en V
- Dimensions mm: 800x400x730

**999€**  
prix hors tva

CM 380/10/50 W

**PROFESSIONAL**



Low speed  
1400 T/min  
Max. 10 bar

N° de cde.(1-230 V): 25056

Compresseur puissant à bas régime, lubrifié à l'huile

- Air input l/min.: 380
- Pression bar: 10
- Cuve l: 50
- T./min.: 1400
- Poids kg: 43

- Puissance CV: 2,5
- Nombre de cylindres: 2 en V
- Dimensions mm: 520x430x810

**899€**  
prix hors tva



Fe



RC





# Compresseurs 6

consultez notre gamme complète et l'état des stocks sur [www.contimac.be](http://www.contimac.be)

Fe



HANDY

PROFESSIONAL



Aussi disponible en 12/24V  
N° de cde.: 20255

559€  
prix hors tva

N° de cde.(1-230 V): 20253

Compresseur sans huile

- Air input l/min.: 100
- Pression bar: 8
- Cuve l: 5
- T./min.: 2850
- Poids kg: 11
- Puissance CV: 0,5
- Nombre de cylindres: 1
- Dimensions mm: 340x155x270

279€  
prix hors tva

CM 210/8/3 W BOXER

PROFESSIONAL



N° de cde.(1-230 V): 25195

Compresseur sans huile très compact et silencieux, conçu pour travaux à l'intérieur

- Air input l/min.: 210
- Pression bar: 8
- Cuve l: 3
- T./min.: 2850
- Poids kg: 13
- Puissance CV: 0,7
- Nombre de cylindres: 2-BOXER
- Dimensions mm: 440x240x260

459€  
prix hors tva

CM 210/8/15 W BOXER

PROFESSIONAL



N° de cde.(1-230 V): 25198

Compresseur sans huile très compact et silencieux, conçu pour travaux à l'intérieur

- Air input l/min.: 210
- Pression bar: 8
- Cuve l: 15
- T./min.: 2850
- Poids kg: 18
- Puissance CV: 0,7
- Nombre de cylindres: 2-BOXER
- Dimensions mm: 480x230x400

499€  
prix hors tva

CM 240/10/5 W

PROFESSIONAL



N° de cde.(1-230 V): 25150

Compresseur sans huile à bas régime  
Compact, silencieux et puissant

- Air input l/min.: 240
- Pression bar: 10
- Cuve l: 5
- T./min.: 1400
- Poids kg: 23
- Puissance CV: 1,5
- Cylindres durcis: 2 en V
- Dimensions mm: 340x380x550

555€  
prix hors tva

CM 240/10/10 WF

PROFESSIONAL



N° de cde.(1-230 V): 20252

Compresseur sans huile à bas régime  
Compact, silencieux et puissant

- Air input l/min.: 240
- Pression bar: 10
- Cuve l: 10
- T./min.: 1400
- Poids kg: 23
- CV: 1,5
- Cylindres durcis: 2 en V
- Dimensions mm: 400x380x650

599€  
prix hors tva

CM 240/10/30 W

PROFESSIONAL



N° de cde.(1-230 V): 20260

Compresseur sans huile à bas régime  
Compact, silencieux et puissant

- Air input l/min.: 240
- Pression bar: 10
- Cuve l: 30
- T./min.: 1400
- Poids kg: 39
- CV: 1,5
- Cylindres durcis: 2 en V
- Dimensions mm: 800x390x710

649€  
prix hors tva

# Compresseurs 6

consultez notre gamme complète et l'état des stocks sur [www.contimac.be](http://www.contimac.be)

CM 350/10/24 WF

**PROFESSIONAL**



**N° de cde.(1-230 V): 25190**

Compresseur sans huile à bas régime  
Compact, silencieux et puissant

- Air input l/min.: 350
- Pression bar: 10
- Cuve l: 24
- T./min.: 1400
- Poids kg: 38,5
- CV: 2
- Cylindres durcis: 2 en V
- Dimensions mm: 540x600x830

**879€**  
prix hors tva

CM 350/10/11 + 11 W

**PROFESSIONAL**



**N° de cde.(1-230 V): 20412**

Compresseur sans huile à bas régime  
Compact, silencieux et puissant

- Air input l/min.: 350
- Pression bar: 10
- Cuve l: 11+11
- T./min.: 1400
- Poids kg: 42
- CV: 2
- Cylindres durcis: 2 en V
- Dimensions mm: 750x670x560

**969€**  
prix hors tva

CM 350/10/30 W

**PROFESSIONAL**



**N° de cde.(1-230 V): 20414**

Compresseur sans huile à bas régime  
Compact, silencieux et puissant

- Air input l/min.: 350
- Pression bar: 10
- Cuve l: 30
- T./min.: 1400
- Poids kg: 42
- CV: 2
- Cylindres durcis: 2 en V
- Dimensions mm: 800x390x710

**739€**  
prix hors tva

CM 480/10/11+11 W

**PROFESSIONAL**



**N° de cde.(1-230 V): 20410**

Compresseur sans huile à bas régime  
Compact, silencieux et puissant

- Air input l/min.: 480
- Pression bar: 10
- Cuve l: 11+11
- T./min.: 1400
- Poids kg: 58
- CV: 2,5
- Cylindres en font: 4 in V
- Dimensions mm: 750x670x560

**1399€**  
prix hors tva





# Compresseurs 6

consultez notre gamme complète et l'état des stocks sur [www.contimac.be](http://www.contimac.be)

Fe



CM 454 / 10 / 50 W

SEMI PROFESSIONAL

1500 T/min



Pour une utilisation plus intensive art. 26805

N° de cde.(1-230 V): 25254

Compresseur lubrifié à l'huile transmission par courroie

- Air input l/min.: 450
- Pression bar: 10
- Cuve l: 50
- T./min.: 1500
- Poids kg: 48
- CV: 3
- Nombre de cylindres: 2
- Dimensions mm: 860x380x710

**779€**  
prix hors tva

CM 454 / 10 / 100 W

SEMI PROFESSIONAL

1500 T/min



Pour une utilisation plus intensive art. 26810

N° de cde.(1-230 V): 25252

Compresseur lubrifié à l'huile transmission par courroie

- Air input l/min.: 450
- Pression bar: 10
- Cuve l: 100
- T./min.: 1500
- Poids kg: 69
- CV: 3
- Nombre de cylindres: 2
- Dimensions mm: 1070x390x800

**819€**  
prix hors tva

CM 454 / 10 / 100 D

SEMI PROFESSIONAL

1500 T/min



Pour une utilisation plus intensive art. 26815

N° de cde.(3-400 V): 25256

Compresseur lubrifié à l'huile transmission par courroie

- Air input l/min.: 450
- Pression bar: 10
- Cuve l: 100
- T./min.: 1500
- Poids kg: 69
- CV: 3
- Nombre de cylindres: 2
- Dimensions mm: 1070x390x800

**839€**  
prix hors tva

CM 654 / 10 / 270 D

SEMI PROFESSIONAL

Bi-étagé



Pour une utilisation plus intensive art. 26830

N° de cde.(3-400 V): 25068

Compresseur lubrifié à l'huile, transmission par courroie

- Air input l/min.: 650
- Pression bar: 10
- Cuve l: 270
- T./min.: 1410
- Poids kg: 148
- CV: 5,5
- Nombre de cylindres: 2 (Bi-étagé)
- Dimensions mm: 1700x600x1270

**1799€**  
prix hors tva

## CM 654 D SILENT

**PROFESSIONAL**



69dB(A)

5,5 CV  
Bi-étagé



**N° de cde.(3-400 V): 25034 ●**

Compresseur silencieux lubrifié à l'huile, transmission par courroie

- Air input l/min.: 650
- Pression bar: 10
- T./min.: 1270
- CV: 5,5
- Niveau sonore: 69 dB(A)
- Poids kg: 160
- Dimensions mm: 837x592x735

**Réservoir d'air comprimé conseillé**

**N° de cde.: 26712**



- Capacité: 270 l
- Pression max.: 11 bar

**799€**  
prix hors tva

**2399€**  
prix hors tva

## CM 654/10/270 D SILENT

**PROFESSIONAL**



69dB(A)

5,5 CV  
Bi-étagé



**N° de cde.(3-400 V): 25035**

Compresseur silencieux lubrifié à l'huile, transmission par courroie sur cuve

- Air input l/min.: 650
- Pression bar: 10
- Cuve l: 270 L
- T./min.: 1270
- CV: 5,5
- Niveau sonore: 69 dB(A)
- Poids kg: 215
- Dimensions mm: 1612x599x1264

**2999€**  
prix hors tva

## CM 654/14/270 D SILENT

**PROFESSIONAL**



69dB(A)

**14 BAR**

5,5 CV  
Bi-étagé

**NEW**



**N° de cde.(3-400 V): 25039**

Compresseur silencieux lubrifié à l'huile, transmission par courroie sur cuve

- Air input l/min.: 540
- Pression bar: 14
- Cuve l: 270 L
- T./min.: 1140
- CV: 5,5
- Niveau sonore: 69 dB(A)
- Poids kg: 215
- Dimensions mm: 1612x599x1264

**3499€**  
prix hors tva

## CM 654/10/270 D SILENT + Sécheur d'air

**PROFESSIONAL**



69dB(A)

Sécheur d'air inclus  
5,5 CV  
Bi-étagé



**N° de cde.(3-400 V): 25038**

Compresseur silencieux lubrifié à l'huile, transmission par courroie sur cuve avec sécheur

- Air input l/min.: 650
- Pression bar: 10
- Cuve l: 270 L
- T./min.: 1270
- CV: 5,5
- Niveau sonore: 69 dB(A)
- Poids kg: 235
- Dimensions mm: 1612x599x1264

**4799€**  
prix hors tva

# Les avantages des têtes de compresseurs-K heavy duty

consultez notre gamme complète et l'état des stocks sur [www.contimac.be](http://www.contimac.be)



Fe



RC



## LES CARACTÉRISTIQUES UNIQUES DES POMPES K:

- Convient pour un usage intensif
- Faible vibration
- Solide et fiable
- Basses vitesses
- Haute performance
- De 2 à 20 CV
- Longue durée de vie
- Max. 15 bar

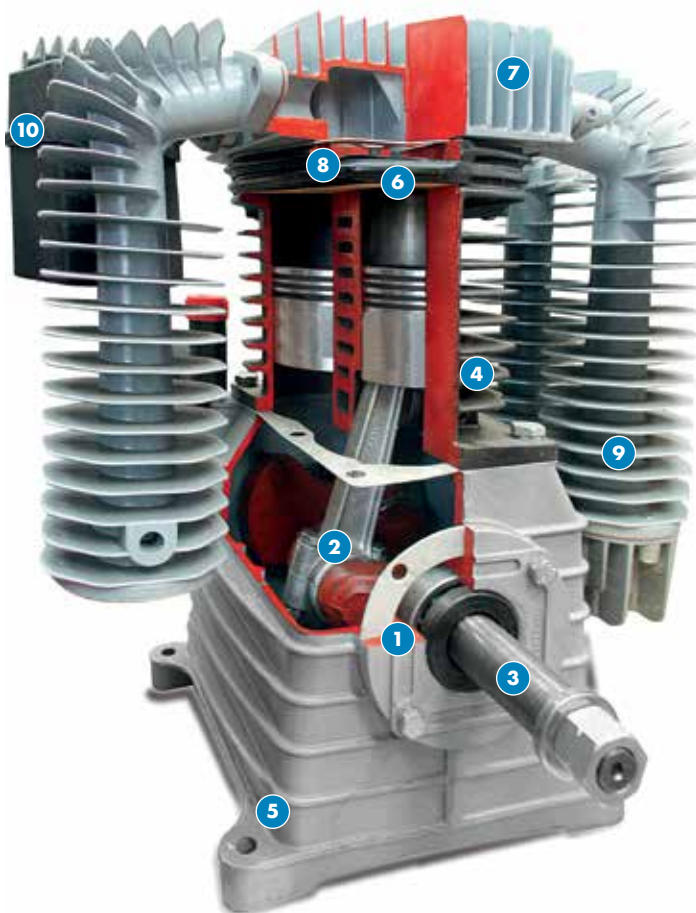

### POULIE DE LA POMPE

Le profil des lames de la poulie sont conçu pour assurer une haute performance de refroidissement.



### CULASSE

En fonte d'aluminium pour une meilleure évacuation de la chaleur (avec de grandes ailettes, pour un refroidissement maximal)



### CYLINDRES

- La fonte : fiable, durable
- Cylindres spécialement rodés pour une consommation minimale d'huile



### PLAQUE DE SOUPAPE

- En fonte, solide et fiable, longue durée de vie
- Chambre surdimensionné de passage d'air pour un meilleur rendement thermique



### CARTER

- Une grande capacité d'huile pour une longue autonomie
- Revêtement interne en résine qui empêche les fuites d'huile.
- Pas de vibrations : les pièces moulées en aluminium d'importante épaisseur



### REFROIDISSEUR

- En aluminium moulé sous pression pour une meilleure évacuation de la chaleur.
- Avec de grandes ailettes, pour refroidissement maximal



### ROULEMENTS

Les roulements à billes de haute qualité sont les bases d'un fonctionnement continu. Fonctionnement dans toutes les conditions de travail.



### VILEBREQUIN ET BIELLE

- Vilebrequin équilibré avec équipements électroniques : pas de vibrations
- Bielle avec coussinets à faible frottements pour assurer une grande efficacité et moins d'usure



### JOINTS

En acier inoxydable avec revêtement élastomère : Garanti une étanchéité parfaite et une longue durée de vie dans de rudes conditions.



### FILTRE À AIR

- Un système de labyrinthe pour réduire le bruit
- Grands éléments filtrants
- Longue durée de vie



# Compresseurs à courroie heavy duty 2

consultez notre gamme complète et l'état des stocks sur [www.contimac.be](http://www.contimac.be)

CM 405/10/50 W

**PROFESSIONAL**

Low speed  
1000 T/min



**N° de cde.(1-230V): 26805**

Compresseur à courroie, très puissant et à bas régime

- Air input l/min.: 400
- Pression bar: 10
- Cuve l: 50
- T./min.: 1000
- Poids kg: 54
- CV: 3
- Cylindres en font: 2 (K17)
- Refroidisseur: oui
- Dimensions mm: 900x440x770 mm

**1199€**  
prix hors tva

CM 405/10/100 W

**PROFESSIONAL**

Low speed  
1000 T/min



**N° de cde.(1-230V): 26810**

Compresseur à courroie, très puissant et à bas régime

- Air input l/min.: 400
- Pression bar: 10
- Cuve l: 100
- T./min.: 1000
- Poids kg: 75
- CV: 3
- Cylindres en font: 2 (K17)
- Refroidisseur: oui
- Dimensions mm: 1240x500x880

**1239€**  
prix hors tva

CM 405/10/100 D

**PROFESSIONAL**

Low speed  
1000 T/min



**N° de cde.(3-400V): 26815**

Compresseur à courroie, très puissant et à bas régime

- Air input l/min.: 400
- Pression bar: 10
- Cuve l: 100
- T./min.: 1000
- Poids kg: 75
- CV: 3
- Cylindres en font: 2 (K17)
- Refroidisseur: oui
- Dimensions mm: 1240x500x880

**1239€**  
prix hors tva

CM 505/10/100 W

**PROFESSIONAL**

Low speed  
1000 T/min



**N° de cde.(1-230V): 26822**

Compresseur à courroie, très puissant et à bas régime

- Air input l/min.: 500
- Pression bar: 10
- Cuve l: 100
- T./min.: 1000
- Poids kg: 81
- CV: 3
- Cylindres en font: 2 (K18)
- Refroidisseur: oui
- Dimensions mm: 1240x500x910

**1299€**  
prix hors tva

# Compresseurs à courroie heavy duty 2

consultez notre gamme complète et l'état des stocks sur [www.contimac.be](http://www.contimac.be)

CM 505/10/150 D

**PROFESSIONAL**

Low speed  
1000 T/min



**N° de cde.(3-400V): 26820**

Compresseur à courroie, très puissant et à bas régime

- Air input l/min.: 500
- Pression bar: 10
- Cuve l: 150
- T./min.: 1000
- Poids kg: 90
- CV: 4
- Cylindres en font: 2 (K18)
- Refroidisseur: oui
- Dimensions mm: 1490x505x940

**1339€**  
prix hors tva

CM 605/11/200 D

**INDUSTRIAL**

Low speed  
1000 T/min  
Bi-étagé



**N° de cde.(3-400 V): 26825**

Compresseur bi-étagé à courroie, très puissant et à bas régime

- Air input l/min.: 600
- Pression bar: 11
- Cuve l: 200
- T./min.: 1000
- Poids kg: 126
- CV: 4
- Cylindres en font: 2 (K25)
- Refroidisseur: oui
- Dimensions mm: 1470x590x1070

**1799€**  
prix hors tva

CM 705/10/100 D

**INDUSTRIAL**

Low speed  
1000 T/min  
Bi-étagé



**N° de cde.(3-400 V): 26832**

Compresseur bi-étagé à courroie, très puissant et à bas régime

- Air input l/min.: 700
- Pression bar: 10
- Cuve l: 100
- T./min.: 1000
- Poids kg: 109
- CV: 5,5
- Cylindres en font: 2 (K28)
- Refroidisseur: oui
- Dimensions mm: 1490x505x940

**1599€**  
prix hors tva

CM 705/11/270 D

**INDUSTRIAL**

Low speed  
1000 T/min  
Bi-étagé



**N° de cde.(3-400 V): 26830**

Compresseur bi-étagé à courroie, très puissant et à bas régime

- Air input l/min.: 700
- Pression bar: 11
- Cuve l: 270
- T./min.: 1000
- Poids kg: 158
- CV: 5,5
- Cylindres en font: 2 (K28)
- Refroidisseur: oui
- Dimensions mm: 1560x690x1110

**1949€**  
prix hors tva

# Compresseurs à courroie heavy duty 2

consultez notre gamme complète et l'état des stocks sur [www.confimac.be](http://www.confimac.be)

CM 905/11/270 D

**INDUSTRIAL**

Low speed  
1000 T/min  
Bi-étagé



**N° de cde.(3-400 V): 26835**

Compresseur à courroie, très puissant et à bas régime

- Air input l/min.: 900
- Pression bar: 11
- Cuve l: 270
- T./min.: 1000
- Poids kg: 177
- CV: 7,5
- Cylindres en font: 2 (K30)
- Refroidisseur: oui
- Dimensions mm: 1560x690x1110

**2199€**  
prix hors tva

CM 905/11/270 D SDS

**INDUSTRIAL**

Low speed  
1000 T/min  
Bi-étagé



**N° de cde.met SDS (3-400 V): 26840**

Compresseur à courroie, très puissant et à bas régime

- Air input l/min.: 900
- Pression bar: 11
- Cuve l: 270
- T./min.: 1000
- Poids kg: 177
- CV: 7,5
- Cylindres en font: 2 (K30)
- Refroidisseur: oui
- Dimensions mm: 1560x690x1110

**2999€**  
prix hors tva

Démarrage  
étoile-triangle  
inclus



CM 1305/11/270 D SDS

**INDUSTRIAL**

Low speed  
1000 T/min  
Bi-étagé



**N° de cde.(3-400 V): 26859**

Compresseur à courroie, très puissant et à bas régime

- Air input l/min.: 1300
- Pression bar: 11
- Cuve l: 270
- T./min.: 1000
- Poids kg: 205
- CV: 10
- Cylindres en font: 2 (K50)
- Refroidisseur: oui
- Dimensions mm: 1560x690x1250

**3399€**  
prix hors tva

CM 1305/11/500 D SDS

**INDUSTRIAL**

Low speed  
1000 T/min  
Bi-étagé



**N° de cde.(3-400 V): 26855**

Compresseur à courroie, très puissant et à bas régime

- Air input l/min.: 1300
- Pression bar: 11
- Cuve l: 500
- T./min.: 1000
- Poids kg: 260
- CV: 10
- Cylindres en font: 2 (K50)
- Refroidisseur: oui
- Dimensions mm: 2010x790x1380

**3999€**  
prix hors tva

Démarrage  
étoile-triangle  
inclus



Fe





# Compresseurs à courroie heavy duty 2

consultez notre gamme complète et l'état des stocks sur [www.contimac.be](http://www.contimac.be)

CM 1405/11/500 D TANDEM

INDUSTRIAL

Low speed  
1000 T/min  
Bi-étagé



N° de cde.(3-400 V): 26865

Compresseur à courroie, très puissant et à bas régime

- Air input l/min.: 1400
- Pression bar: 11
- Cuve l: 500
- T./min.: 1000
- Poids kg: 310
- CV: 5,5+5,5
- Cylindres en font: 2+2 (2x K30)
- Refroidisseur: oui
- Dimensions mm: 2010x790x1380

**3999€**  
prix hors tva

CM 1805/11/500 D TANDEM

INDUSTRIAL

Low speed  
1000 T/min  
Bi-étagé



N° de cde.(3-400 V): 26870

Compresseur à courroie, très puissant et à bas régime

- Air input l/min.: 1800
- Pression bar: 11
- Cuve l: 500
- T./min.: 1000
- Poids kg: 360
- CV: 7,5+7,5
- Cylindres en font: 2+2 (2x K30)
- Refroidisseur: oui
- Dimensions mm: 2010x790x1380

**4499€**  
prix hors tva

CM 1905/11/500 D SDS

INDUSTRIAL

Low speed  
1000 T/min  
Bi-étagé



N° de cde.(3-400 V): 26860

Compresseur à courroie, très puissant et à bas régime

- Air input l/min.: 1900
- Pression bar: 11
- Cuve l: 500
- T./min.: 1000
- Poids kg: 290
- CV: 12,5
- Cylindres en font: 2+2 (K60)
- Refroidisseur: oui
- Dimensions mm: 2010x790x1380

**4999€**  
prix hors tva

15  
BAR



POURQUOI 15 BAR?

Quelques applications, par exemple dans le secteur des camions, exigent une pression plus élevée. Pour ces applications un certain nombre de compresseurs sont également disponibles en 15 bars.



# Compresseurs à courroie heavy duty 2

consultez notre gamme complète et l'état des stocks sur [www.confimac.be](http://www.confimac.be)

CM 655/15/300 D

INDUSTRIAL

15  
BAR

Low speed  
1000 T/min  
Bi-étagé



N° de cde.(3-400 V): 26845

Compresseur à courroie, très puissant et à bas régime  
Idéal pour le secteur automobile

- Air input l/min.: 650
- Pression bar: 15
- Cuve l: 300
- T./min.: 1000
- Poids kg: 190
- CV: 5,5
- Cylindres en font: 2 (K30)
- Refroidisseur: oui
- Dimensions mm: 1560x690x1160

**2799€**  
prix hors tva

CM 855/15/500 D SDS

INDUSTRIAL

15  
BAR

Low speed  
1000 T/min  
Bi-étagé



N° de cde.(3-400 V): 26850

Compresseur à courroie, très puissant et à bas régime  
Idéal pour le secteur automobile

- Air input l/min.: 850
- Pression bar: 15
- Cuve l: 500
- T./min.: 1000
- Poids kg: 235
- CV: 7,5
- Cylindres en font: 2 (K30)
- Refroidisseur: oui
- Dimensions mm: 2010x790x1350

**4399€**  
prix hors tva

Démarrage  
étoile-triangle  
inclus



CM 1405/15/500 D TANDEM

INDUSTRIAL

15  
BAR

Low speed  
1000 T/min  
Bi-étagé



Démarrage cascade

N° de cde.(3-400 V): 26875

Compresseur à courroie en formation tandem, très puissant et à bas régime  
Idéal pour le secteur automobile

- Air input l/min.: 1400
- Pression bar: 15
- Cuve l: 500
- T./min.: 1000
- Poids kg: 310
- CV: 5,5+5,5
- Cylindres en font: 2+2 (2x K30)
- Refroidisseur: oui
- Dimensions mm: 2010x790x1380

**4449€**  
prix hors tva

CM 1805/15/500 D TANDEM SDS

INDUSTRIAL

15  
BAR

Low speed  
1000 T/min  
Bi-étagé



Démarrage cascade

N° de cde.(3-400 V): 26872

Compresseur à courroie en formation tandem, très puissant et à bas régime  
Idéal pour le secteur automobile

- Air input l/min.: 1800
- Pression bar: 15
- Cuve l: 500
- T./min.: 1000
- Poids kg: 360
- CV: 7,5+7,5
- Cylindres en font: 2+2 (2x K30)
- Refroidisseur: oui
- Dimensions mm: 2010x790x1380

**4899€**  
prix hors tva

Démarrage  
étoile-triangle  
inclus



# Compresseurs à courroie verticales heavy duty 2

consultez notre gamme complète et l'état des stocks sur [www.contimac.be](http://www.contimac.be)

## VERTICALE 405 W

**PROFESSIONAL**



Gain d'espace 70%  
3CV

Pied en caoutchouc

N° de cde.:  
**995605255**

Adapté aux  
compresseurs  
verticale

**5€**  
prix hors tva

**N° de cde.(1-230 V): 25427**

Compresseur à courroie, très puissant et à bas régime

- Air input l/min.: 400
- Pression bar: 10
- Cuve l: 100
- T./min.: 1000
- Poids kg: 72
- CV: 3
- Cylindres en font: 2 (K17)
- Dimensions mm: 600x500x1530

**1339€**  
prix hors tva

## VERTICALE 505 D

**PROFESSIONAL**



Gain d'espace 70%  
4CV

Pied en caoutchouc

N° de cde.:  
**995605255**

Adapté aux  
compresseurs  
verticale

**5€**  
prix hors tva

**N° de cde.(3-400 V): 25429**

Compresseur à courroie, très puissant et à bas régime

- Air input l/min.: 500
- Pression bar: 10
- Cuve l: 100
- T./min.: 1000
- Poids kg: 77
- CV: 4
- Cylindres en font: 2 (K18)
- Dimensions mm: 600x500x1530

**1399€**  
prix hors tva

## VERTICALE 705 D

**INDUSTRIAL**



Gain d'espace 70%  
Bi-étagé  
5,5CV

Pied en caoutchouc

N° de cde.:  
**995605255**

Adapté aux  
compresseurs  
verticale

**5€**  
prix hors tva

**N° de cde.(3-400 V): 25431**

Compresseur à courroie, très puissant et à bas régime

- Air input l/min.: 700
- Pression bar: 11
- Cuve l: 200
- T./min.: 1000
- Poids kg: 125
- CV: 5,5
- Cylindres en font: 2 (K28)
- Refroidisseur: oui
- Dimensions mm: 780x580x1680

**1999€**  
prix hors tva

## VERTICALE 905 D

**INDUSTRIAL**



Gain d'espace 70%  
Bi-étagé  
7,5CV

Pied en caoutchouc

N° de cde.:  
**995605255**

Adapté aux  
compresseurs  
verticale

**5€**  
prix hors tva

**N° de cde.(3-400 V): 25435**

Compresseur à courroie, très puissant et à bas régime

- Air input l/min.: 900
- Pression bar: 11
- Cuve l: 270
- T./min.: 1000
- Poids kg: 165
- CV: 7,5
- Cylindres en font: 2 (K30)
- Refroidisseur: oui
- Dimensions mm: 810x590x1840

**2399€**  
prix hors tva



# Groupes d'air comprime heavy duty 6

consultez notre gamme complète et l'état des stocks sur [www.contimac.be](http://www.contimac.be)

- Les compresseurs supplémentaires peuvent être utilisés:
  - Si la quantité d'air de l'installation ne suffit pas
  - En cas de charges élevées
  - Lorsqu'il faut être à 100% sûr que l'installation continue de tourner
  - En cas de remplacement des vieux appareils, si le grand réservoir est encore optimal
- Grâce à une connexion en cascade, il est possible de placer 3 compresseurs supplémentaires en série
- Munis de têtes bi-étagées qui garantissent un rendement élevé
- A partir de 10 CV: interrupteur étoile-triangle compris



CM 705 D

## PROFESSIONAL

N° de cde. (3-400 V): 26960

- Air input l/min.: 700
- Pression bar: 11
- Cuve l: 3,3
- T./min.: 1000
- CV: 5,5
- Cylindres en font: 2 (K28)
- Refroidisseur: oui
- Poids kg: 90
- Dimensions mm: 902x730x905

**1649€**  
prix hors tva

CM 905 D

## PROFESSIONAL

N° de cde. (3-400 V): 26962

- Air input l/min.: 900
- Pression bar: 11
- Cuve l: 3,3
- T./min.: 1000
- CV: 7,5
- Cylindres en font: 2 (K30)
- Refroidisseur: oui
- Poids kg: 106
- Dimensions mm: 902x730x905

**1979€**  
prix hors tva



CM 1305 D SDS

## PROFESSIONAL

Démarrage étoile-triangle inclus



N° de cde. (3-400 V): 26964 •

- Air input l/min.: 1300
- Pression bar: 15
- Cuve l: 3,3
- T./min.: 850
- CV: 10
- Cylindres en font: 2 (K50)
- Refroidisseur: oui
- Poids kg: 189
- Dimensions mm: 1150x751x1070

**2999€**  
prix hors tva

CM 1905 D SDS

## PROFESSIONAL

Démarrage étoile-triangle inclus



N° de cde. (3-400 V): 26966 •

- Air input l/min.: 1900
- Pression bar: 15
- Cuve l: 3,3
- T./min.: 850
- CV: 12,5
- Cylindres en font: 2 (K60)
- Refroidisseur: oui
- Poids kg: 212
- Dimensions mm: 1150x751x1070

**3399€**  
prix hors tva

### RESERVOIRS D'AIR COMPRIMÉ



N° de cde.: 26712

**799€**  
prix hors tva

- Capacité: 270 l
- Pression max.: 11 bar
- Raccord: 1"
- Ø x hauteur: 500x1680 mm

N° de cde.: 26714

**1299€**  
prix hors tva

- Capacité: 500 l
- Pression max.: 11 bar
- Raccord: 2"
- Ø x hauteur: 650x2200 mm

(Incl. ensemble d'accessoire)



### SÈCHEURS D'AIR COMPRIMÉ

- L'humidité et d'autres impuretés dans l'air comprimé peuvent causer des problèmes

N° de cde.: 26412

**1399€**  
prix hors tva

- Capacité: 950 l/min.
- Raccord: 1/2"

N° de cde.: 26414

**1549€**  
prix hors tva

- Capacité: 1200 l/min.
- Raccord: 1/2"

N° de cde.: 26416

**1669€**  
prix hors tva

- Capacité: 1800 l/min.
- Raccord: 1/2"

N° de cde.: 26418

**1999€**  
prix hors tva

- Capacité: 2500 l/min.
- Raccord: 1"



### TUYAUX DE RACCORDEMENT

- Conduites flexibles entre réservoirs et sècheur d'air
- Lien entre compresseur et conduites fixes



N° de cde.: 28650

**5350€**  
prix hors tva

- Raccord: 2 x 1/2"
- Longueur: 500mm

N° de cde.: 28652

**95€**  
prix hors tva

- Raccord: 2 x 3/4"
- Longueur: 1000mm





Fe



## 1. TABLEAU DE COMMANDE

Doté d'un panneau de commande clair et pratique. Pour la série CST, vous trouverez diverses fonctions d'indication et de sécurité sur ce panneau de commande. L'écran est équipé de diodes électroluminescentes (DEL), qui indiquent si la tension est présente, la surcharge et également une température excessive du moteur ou de la pompe.

## 2. RÉSERVOIR DE TROIS LITRES ET SOUPAPE DE SÉCURITÉ

Équipé d'une petite cuve de 3 litres et d'une électrovanne pour la mise à l'air libre de la pompe du compresseur qui facilite la phase de démarrage.

## 3. POMPE À COMPRESSEUR ROBUSTE

Tous les modèles sont équipés d'une pompe à deux cylindres et à deux étages. La pompe compresseur à basse vitesse, robuste et fiable, assure une fiabilité de fonctionnement extrêmement élevée et une longue durée de vie.



## 4. VENTILATEURS DE REFROIDISSEMENT

Tous les modèles sont équipés de ventilateurs de refroidissement indépendants afin de maintenir la température de fonctionnement dans l'armoire insonorisée aussi basse que possible. Ceux-ci sont automatiquement activés par des capteurs de température, protégeant ainsi le compresseur de la surchauffe.

## 5. DÉMARRAGE ÉTOILE-TRIANGLE

Les modèles CST 800 et CST 1000 sont équipés d'un circuit étoile-triangle et d'un clapet anti-retour. Cela garantit un faible courant de pointe lors du démarrage du compresseur.



Intérieur CST 600/ 800SD

## CST SERIES

INDUSTRIAL



- La série industrielle CST est adaptée aux travaux lourds et à une utilisation intensive.
- Équipées de moteurs industriels, de pompes de qualité en fonte à deux étages avec grands refroidisseurs et refroidisseurs intermédiaires, d'un entraînement par courroie en V, d'une vitesse très faible, de filtres industriels et d'un grand carter d'huile.
- Haut rendement, excellent refroidissement et monté sur une Cuve à revêtement en poudre à la finition parfaite.
- Équipé d'une protection thermique, d'un manomètre de réservoir et de sortie et d'une sortie vers une Cuve pour les grands volumes d'air.
- Fabriqué en Italie.

CST 600

N° de cde.(3-400 V): 563200042

- Air input l/min: 575
- Contenue de la Cuve l: 3
- Pression max. bar: 11
- Puissance Moteur [CV]: 5.5
- Vitesse de rotation tpm: 1000
- Niveau sonore dB(A): 65
- Dimensions mm: 850 x 620 x 1100
- Poids kg: 147kg

**3299€**  
prix hors tva

CST 800 SDS

N° de cde.(3-400 V): 563200064

- Air input l/min: 800
- Contenue de la Cuve l: 3
- Pression max. bar: 11
- Puissance Moteur CV: 7.5
- Vitesse de rotation tpm: 1000
- Niveau sonore dB(A): 68
- Dimensions mm: 850 x 620 x 1100
- Poids kg: 168

**3999€**  
prix hors tva

CST 1000 SDS

N° de cde.(3-400 V): 563200074

- Air input l/min: 1050
- Contenue de la Cuve l: 3
- Pression max. bar: 11
- Puissance Moteur CV: 10 CV
- Vitesse de rotation tpm: 1000
- Niveau sonore dB(A): 68
- Dimensions mm: 850 x 620 x 1100
- Poids: 220kg

**4999€**  
prix hors tva

# Systèmes d'air comprimé

consultez notre gamme complète et l'état des stocks sur [www.contimac.be](http://www.contimac.be)

## Opstelling Perslucht

### INDUSTRIAL

Un aperçu schématique de l'installation idéale d'un équipement d'air comprimé.

Diverses options/arrangements sont disponibles pour fournir l'air le plus pur possible.

1. Compresseur
2. Cuve verticale de l'air comprimé
3. Vanne à commande électronique
4. Sécheur d'air comprimé

5. Soupape de condensat
6. Drain de condensat
7. Compteur d'aspiration d'eau
8. Télécommande

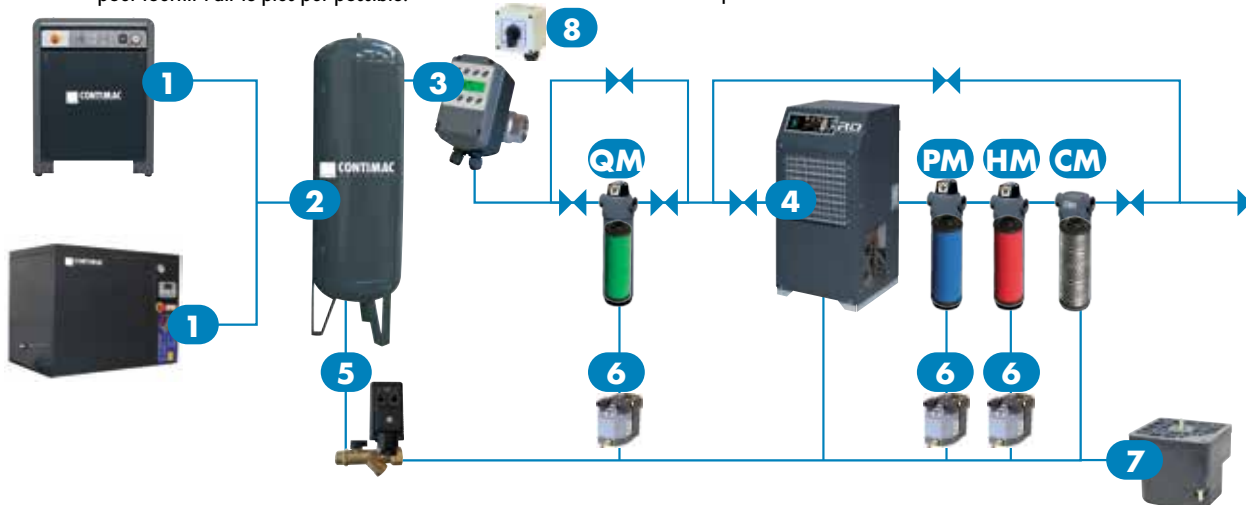

### 1 2 4 Combinaisons de systèmes d'air comprimé

La SÉRIE CST est disponible en combinaison avec une chambre de convection d'air verticale, avec un sécheur d'air CNC et un ensemble d'accessoires aux prix suivants :



N° de cde.	Compresseur	+ Cuve (acier)	+ Sécheur	+ Appendageset	Prix hors tva
999560002	CST 600	Cuve 270		oui	sur demande
999560003	CST 800 SD	Cuve 270		oui	sur demande
999560004	CST 800 SD	Cuve 500		oui	sur demande
999560005	CST 1000 SD	Cuve 500		oui	sur demande
999560006	CST 600	Cuve 270	Dryer 950	oui	sur demande
999560007	CST 800 SD	Cuve 270	Dryer 950	oui	sur demande
999560008	CST 800 SD	Cuve 500	Dryer 950	oui	sur demande
999560009	CST 1000 SD	Cuve 500	Dryer 1200	oui	sur demande

### 3 Vanne à bille (2)

N° de cde.: 26733

Vanne à bille à commande électronique

- Raccord 1" F.
- 230 V, 50/60 Hz
- Pression max.: 16 bar



**309€**  
prix hors tva

### 5 AIRTEC SCE kit (2)

N° de cde.: 99956630

Contrôle du temps :

- intervalle de temps
- heure d'ouverture

- Raccord 1/2"
- 230 V, 50/60 Hz
- Pression max.: 16 bar



**149€**  
prix hors tva

Raccordement cuve pour les purgeurs de condensation

N° de cde.: 26732

- Longueur: 200mm
- Avec robinet d'arrêt 3/8"

**39<sup>50</sup>€**  
prix hors tva

### 6 Pro Drain (2)

N° de cde.: 26728 ●

- Purgeur de condensat à contrôle de niveau électronique
- Raccord 1/4"
- Pression max. 16 bar
- Décharge électronique du condensat sans perte d'air, ce qui réduit la consommation d'énergie.

- Avec fonction de test
- Livré en tension 230 V 50/60Hz
- Très compact
- Filtre à poussière intégré
- Fonctionnement fiable grâce à une vanne à commande directe



- 1-230V
- Pression max.: 16bar
- Raccord: 1/4"

**319€**  
prix hors tva

### 4 Sécheurs d'air comprimé (2)



- L'humidité et les autres contaminants présents dans l'air comprimé peuvent causer des problèmes coûteux.
- En utilisant un pré-filtre et un sécheur par réfrigération, il est possible d'éviter les problèmes d'humidité et de contamination.
- En particulier pour les machines CNC et les installations de peinture, leur utilisation est recommandée pour éviter des coûts inutiles pour la machine.

Type	N° de cde. (1-230V)	Capacité	Raccord	Dimensions	Poids	Prix hors tva
Dryer 600	26410	600 l/min.	1/2"	360x430x770	28 kg	1339 €
Dryer 950	26412	950 l/min.	1/2"	360x430x770	31 kg	1399 €
Dryer 1200	26414	1200 l/min.	1/2"	360x430x770	32 kg	1549 €
Dryer 1800	26416	1800 l/min.	1/2"	360x430x770	34 kg	1669 €
Dryer 2500	26418	2500 l/min.	1"	360x430x770	35 kg	1999 €
Dryer 3200	26420 ●	3200 l/min.	1" 1/4	360x430x770	40 kg	2299 €

### 7 Huile / eau séparateur (2)

Une quantité importante de condensat mélangé à un certain pourcentage d'huile est toujours générée par un système complet d'air comprimé. Les normes de référence stipulent que les eaux rejetées par les égouts ne doivent pas avoir une teneur en huile supérieure à 5 mg/l.

L'unité EAUSEP maintient le niveau d'huile dans ces normes et valeurs et sépare automatiquement l'huile de l'eau. L'eau évacuée de l'appareil est donc propre et peut être évacuée vers les égouts.



N° de cde.: 26484 ●

- Capacité 2000L/min

**279€**  
prix hors tva

N° de cde.: 26485 ●

- Capacité 3000L/min

**529€**  
prix hors tva

### 8 Télécommande (2)

N° de cde.: 26729

Télécommande avec câble de 5 mètres. Isolation IP65 (NEMA4).

- Close
- Auto
- Open



**169€**  
prix hors tva





## Filtres pour air comprimé



- Le choix correct des filtres permet d'éviter les problèmes causés par la présence de résidus d'huile ou d'autres particules en suspension dans l'air comprimé.
- Ces filtres industriels garantissent un air comprimé pur, exempt de particules d'huile et d'autres particules indésirables.
- Ces filtres peuvent être utilisés dans diverses applications, y compris les plus exigeantes !

### Caractéristiques générales de ces filtres :

- Équipé d'un manomètre de pression différentielle intégré qui indique à tout moment l'état de la cartouche filtrante.
- Boîtier de filtre anodisé à porosité nulle pour une longue durée de vie (résistant à la corrosion)
- Drainage automatique par flotteur intégré qui évacue les résidus.
- Des éléments filtrants de grand diamètre pour une meilleure séparation

### Agencement des filtres :

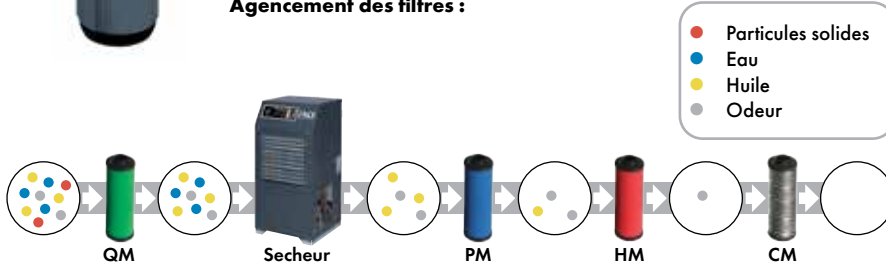

### Options



1 N° de cde : 26480 •

89€  
prix hors tva

Raccord pour filtres 05 à 18

1 N° de cde : 26481 •

119€  
prix hors tva

Raccord pour filtres 30

2 N° de cde : 26482 •

179€  
prix hors tva

Kit d'attache murale pour filtre 05 à 18

2 N° de cde : 26483 •

299€  
prix hors tva

Kit d'attache murale pour filtre 30

## INDUSTRIAL

### MICROFILTRÉS

- Le manomètre permet d'indiquer quand le filtre doit être remplacé.
- Il peut être utilisé avec un condensateur, mais aussi en option avec un système de purge automatique.

#### Filtres QM :

- Domaine d'application : environnement mécanique, métallurgie,...
- Préfiltre longue durée de vie pour la filtration des particules solides
- Degré de filtration jusqu'à 5 microns de particules solides
- Installation : Pour les emplacements de séchoirs et pour une meilleure combinaison avec un système de drainage automatique des filtres.



Type	N° de cde.	Capacité	Pression max.	Raccord	Ø x hauteur	Prix hors tva
QM 10	26441	1000 l/min.	16 bar	3/8"	100x220 mm	199 €
QM 18	26442 •	1800 l/min.	16 bar	1/2"	100x250 mm	215 €
QM 30	26443 •	3000 l/min.	16 bar	3/4"	120x290 mm	259 €

#### Filtres PM :

- Domaine d'application : pistolets à peinture, etc.
- Filtre longue durée de vie pour filtrer les particules d'huile jusqu'à 0,5mg/m3
- Degré de filtration jusqu'à des particules de 1 micron
- Installation après le filtre QM



Type	N° de cde.	Capacité	Pression max.	Raccord	Ø x hauteur	Prix hors tva
PM 10	26461	1000 l/min.	16 bar	3/8"	100x220 mm	205 €
PM 18	26462 •	1800 l/min.	16 bar	1/2"	100x250 mm	229 €
PM 30	26463 •	3000 l/min.	16 bar	3/4"	120x290 mm	265 €

#### Filtres HM :

- Champ d'application : pistolets à de peinture à base d'eau,...
- Filtre fin longue durée de vie pour la filtration des particules d'huile 0,01 mg/m3
- Filtration jusqu'à des particules de 0,01 micron
- Installation après le filtre QM et PM



Type	N° de cde.	Capacité	Pression max.	Raccord	Ø x hauteur	Prix hors tva
HM 10	26451	1000 l/min.	16 bar	3/8"	100x220 mm	209 €
HM 18	26452 •	1800 l/min.	16 bar	1/2"	100x250 mm	245 €
HM 30	26453 •	3000 l/min.	16 bar	3/4"	120x290 mm	259 €

#### Filtres CM :

- Applications : industrie de l'emballage, industrie alimentaire et pharmaceutique,...
- Le filtre spécial à longue durée de vie élimine les dernières particules, les odeurs et les vapeurs d'huile jusqu'à 0,003mg/m3.
- Pour les applications nécessitant un travail absolument exempt d'odeurs et de vapeurs grâce au filtre à charbon actif.
- Installation après le filtre HM



Type	N° de cde.	Capacité	Pression max.	Raccord	Ø x hauteur	Prix hors tva
CM 10	26471	1000 l/min.	16 bar	3/8"	100x220 mm	199 €
CM 18	26472 •	1800 l/min.	16 bar	1/2"	100x250 mm	225 €
CM 30	26473 •	3000 l/min.	16 bar	3/4"	120x290 mm	265 €

## CARACTÉRISTIQUES ET AVANTAGES



- Branchez et travaillez. Le compresseur à vis avec sécheur et monté sur un réservoir est prêt à être utilisé en un rien de temps. Il suffit de brancher l'alimentation et vous êtes prêt à partir !
- Un débit d'air de 25 à 50 % plus efficace par rapport à un système à faible bruit compresseur à courroie peu bruyant avec une puissance moteur similaire.
- Un air comprimé de meilleure qualité par rapport à un compresseur à piston. 6 ppm OCO contre 50 ppm dans un compresseur alternatif à faible bruit. Air comprimé presque exempt de particules d'huile.
- Niveau sonore très bas, permettant l'installation directe de l'appareil. L'unité peut être installée directement dans l'atelier.
- Beaucoup moins de vibrations qu'un compresseur à piston silencieux en raison du mouvement de rotation de la vis.
- Construction très simple du compresseur à vis, complètement analogue à la construction d'un compresseur à piston. Marche/arrêt via un pressostat comme un compresseur à piston.
- Le sécheur utilise le gaz écologique R134 A.
- Unité très compacte dont le poids et le volume sont inférieurs de 25 à 40 % à ceux d'une unité de production. volume qu'un compresseur à pistons, ce qui est avantageux pour l'encombrement et réduit les émissions de CO2 dues au transport.
- Un coût total d'achat inférieur à celui d'un compresseur à faible niveau de bruit. Entretien facile à planifier grâce aux kits d'entretien.

100% Duty cycle



VS



## Vos avantages par rapport à un compresseur à courroie silencieux

- +25%-50%** Un débit d'air plus élevé comparé à un compresseur à courroie silencieux de même puissance
- 25% tot 40%** Plus léger qu'un compresseur à courroie silencieux
- 10%** Encombrement au sol plus faible qu'un compresseur à courroie silencieux
- 20%** Volume inférieur à un compresseur silencieux de la même puissance
- 6 ppm** OCO vs 50 ppm pour un compresseur silencieux  
Air comprimé presque exempt de particules d'huile.
- 1 x** Changement d'huile/an
- 2 L** Quantité d'huile dans la système
- 2x** Réduction du prix de l'entretien comparé à un compresseur à courroie silencieux



Fe



RC





# Compresseurs à vis série LS

consultez notre gamme complète et l'état des stocks sur [www.contimac.be](http://www.contimac.be)

Fe



- Branchez et travailler. Le compresseur à vis avec sécheur et monté sur un réservoir est prêt à être utilisé en un rien de temps. Il suffit de brancher l'alimentation et vous êtes prêt à partir !
- Un débit d'air de 25 à 50 % plus efficace par rapport à un système à faible bruit compresseur à courroie peu bruyant avec une puissance moteur similaire.
- Un air comprimé de meilleure qualité par rapport à un compresseur à piston. 6 ppm OCO contre 50 ppm dans un compresseur alternatif à faible bruit. Air comprimé presque exempt de particules d'huile.
- Niveau sonore très bas, permettant l'installation directe de l'appareil L'unité peut être installée directement dans l'atelier.
- Beaucoup moins de vibrations qu'un compresseur à piston silencieux en raison du mouvement de rotation de la vis.
- Construction très simple du compresseur à vis, complètement analogue à la construction d'un compresseur à piston. Marche/arrêt via un pressostat comme un compresseur à piston
- Le sécheur utilise le gaz écologique R134 A.
- Unité très compacte dont le poids et le volume sont inférieurs de 25 à 40 % à ceux d'une unité de production. volume qu'un compresseur à pistons, ce qui est avantageux pour l'encombrement et réduit les émissions de CO2 dues au transport
- Un coût total d'achat inférieur à celui d'un compresseur à faible niveau de bruit. Entretien facile à planifier grâce aux kits d'entretien.

## COMPRESSEURS À VIS SUR CUVE

NEW

100% Duty cycle



LS 8/200

N° de cde.(3-400 V): 25102

- Distribution effective de l'air l/min.: 726
- Pression bar: 10
- Cuve l: 200
- CV: 8
- Niveau sonore: 70 dB(A)
- Poids kg: 193
- Dimensions mm: 1143x610x1117

**4299€**  
prix hors tva

## COMPRESSEURS À VIS SUR CUVE AVEC SÉCHEUR

NEW

100% Duty cycle



LS D 8/200

N° de cde.(3-400 V): 25108

- Distribution effective de l'air l/min.: 726
- Pression bar: 10
- Cuve l: 200
- CV: 8
- Niveau sonore: 70 dB(A)
- Poids kg: 193
- Dimensions mm: 1143x610x1117

**5299€**  
prix hors tva



# La nouvelle gamme de compresseurs à vis NS

zie ons compleet assortiment en voorraad status op [www.contimac.be](http://www.contimac.be)

**La toute nouvelle gamme de compresseurs à vis est plus puissante, encore plus silencieuse et plus facile à entretenir.**

Ces compresseurs à vis NS atteignent une température de fonctionnement de 70°C après seulement 4 minutes, ce qui les rend très adaptés à une utilisation discontinue. Les autres marques de compresseurs à vis ont besoin d'environ 20 minutes pour monter en température. Cela les rend inadaptés à une utilisation discontinue. Avec d'autres marques et types de compresseurs, une usure accélérée se produit en raison de la condensation dans le bain d'huile (causée par de fortes fluctuations de la température de fonctionnement) pendant une utilisation discontinue.



NS + Cuve + Sécheur →

Les compresseurs à vis sont équipés d'un nouvel écran où sont affichés tous les paramètres essentiels de l'air comprimé.

En bref, plus silencieux, plus efficace et aussi plus respectueux de l'environnement, grâce au gaz écologique R513A et R410A et à une réduction de 10 % du CO<sub>2</sub>.



### 1. BLOCS ATLAS COPCO C43i & C55 i COMPLÈTEMENT INTÉGRÉS

- Peu de tuyaux externes grâce au bloc en aluminium moulé - Séparation verticale supérieure de l'huile
- Nouvelle génération de bloc d'air compact
- Faible niveau de bruit et de vibrations
- L'un des plus compacts du marché
- Entretien rapide, facile et rentable



### 2. CONTRÔLEUR D'ÉNERGIE D'AIR 3B CONTRÔLEUR DE BASE

- Démarrage/arrêt à distance et redémarrage automatique après une panne de courant
- Réglage de la température et de la pression
- Compteur d'heures de fonctionnement
- Alertes de maintenance et de réparation



### 3. MOTEURS

- Moteur électrique WEG IE IP55 très fiable et économe en énergie
- Composants Siemens



### 4. NS 4-20 INNOVATION

- Conception complexe avec un nombre minimal de composants et une tuyauterie intégrée.
- Film d'huile stable sur les surfaces de contact
- Compacité du circuit d'huile intégré
- Réduction des risques de corrosion et de condensation
- Entretien facile

### ENVIRONNEMENT

- Moteurs à haut rendement énergétique IE IP55 de WEG
- Moins de 5 ppm, beaucoup moins d'huile dans l'air comprimé, moins de filtrage nécessaire.
- Moins de bruit, peut être placé à proximité d'un poste de travail, nécessitant moins de tuyauterie.



### VIS VS. PISTON

Le principal avantage du compresseur à vis par rapport au compresseur à piston est le rendement beaucoup plus élevé que le compresseur à piston atteint par unité de puissance (kW). Étant donné que le compresseur à piston doit faire face à une friction accrue et qu'il est refroidi par air, il doit également être en mode non opérationnel pour éviter la surchauffe de la tête du compresseur. Des qualités de longévité grâce à l'utilisation de composants durables.

Les compresseurs à vis New Silver sont fabriqués dans l'UE.



Fe

## Installations et entretien



Besoin d'une installation ou d'un entretien ?  
Contimac dispose de son propre département de service et installation.

Des installations plus importantes peuvent être réalisées sur place en régie.



**Installer des tuyaux?**  
Contimac s'occupe également de l'installation de vos tuyaux de compresseurs !

### COMPRESSEURS À VIS

INDUSTRIAL

NEW



100% Duty cycle



- Bloc en aluminium entièrement intégré
- Séparation verticale supérieure de l'huile
- Bloc compresseur compact de nouvelle génération
- Moteur très fiable et économe en énergie
- Bruit et vibrations de faible niveau
- Contrôleur numérique simple et fiable
- Entretien rapide, facile et rentable

#### Réservoir d'air comprimé conseillé



**N° de cde.: 26712**

- Capacité: 270 l
- Pression max.: 11 bar
- Raccord: 1"
- Ø x hauteur: 500x1680 mm

**799€**  
prix hors tva

**N° de cde.: 26714**

- Capacité: 500 l
- Pression max.: 11 bar
- Raccord: 2"
- Ø x hauteur: 650x2200 mm

**1299€**  
prix hors tva

#### NS 7.5-10

**N° de cde.(3-400 V): 25151 •**

- Distribution effective de l'air l/min.: 770
- Pression bar: 10
- CV: 7,5
- Niveau sonore: 67 dB(A)
- Poids kg: 163
- Dimensions mm: 805x603x1020

**3999€**  
prix hors tva

#### NS 10-10

**N° de cde.(3-400 V): 25154 •**

- Distribution effective de l'air l/min.: 965
- Pression bar: 10
- CV: 10
- Niveau sonore: 69 dB(A)
- Poids kg: 190
- Dimensions mm: 805x603x1020

**4299€**  
prix hors tva

#### NS 15-10

**N° de cde.(3-400 V): 25156 •**

- Distribution effective de l'air l/min.: 1410
- Pression bar: 10
- CV: 15
- Niveau sonore: 69 dB(A)
- Poids kg: 215
- Dimensions mm: 938x708x1020

**5499€**  
prix hors tva

#### NS 20-10

**N° de cde.(3-400 V): 25158 •**

- Distribution effective de l'air l/min.: 1677
- Pression bar: 10
- CV: 20
- Niveau sonore: 71 dB(A)
- Poids kg: 234
- Dimensions mm: 938x708x1020

**5799€**  
prix hors tva

## Installations et entretien



Besoin d'une installation ou d'un entretien ?  
Contimac dispose de son propre département de service et installation.

Des installations plus importantes peuvent être réalisées sur place en régie.



### Installer des tuyaux?

Contimac s'occupe également de l'installation de vos tuyaux de compresseurs !

## COMPRESSEUR À VIS SUR CUVE

INDUSTRIAL

NEW

100% Duty cycle



- Bloc en aluminium entièrement intégré
- Séparation verticale supérieure de l'huile
- Bloc compresseur compact de nouvelle génération
- Moteur très fiable et économe en énergie
- Bruit et vibrations de faible niveau
- Contrôleur numérique simple et fiable
- Entretien rapide, facile et rentable

- Optimisation de l'énergie :
- Air Energie Control 3B Contrôleur de base
- Démarrage/arrêt à distance et redémarrage automatique
- Réglage de la température et de la pression
- Indicateur des heures de fonctionnement
- Avertissements de service et de défaut



### NS 10/270-10

#### N° de cde.(3-400 V): 25172

- Distribution effective de l'air l/min.: 965
- Pression bar: 10
- Cuve l: 270 L
- CV: 15
- Niveau sonore: 69 dB(A)
- Poids kg: 257
- Dimensions mm: 1533x573x1447

**5099€**  
prix hors tva

### NS 7,5/270-10

#### N° de cde.(3-400 V): 25182

- Distribution effective de l'air l/min.: 770
- Pression bar: 10
- Cuve l: 270 L
- CV: 7,5
- Niveau sonore: 67 dB(A)
- Poids kg: 230
- Dimensions mm: 1429x573x1397

**4899€**  
prix hors tva

### NS 15/500-10

#### N° de cde.(3-400 V): 25186

- Distribution effective de l'air l/min.: 1410
- Pression bar: 10
- Cuve l: 500 L
- CV: 15
- Niveau sonore: 69 dB(A)
- Poids kg: 350
- Dimensions mm: 1533x573x1447

**6399€**  
prix hors tva





# Compresseurs à vis série NS

consultez notre gamme complète et l'état des stocks sur [www.contimac.be](http://www.contimac.be)

Fe



RC



- Compresseurs à vis professionnels made in EU
- En 4 minutes ces compresseurs atteignent leur température de service (70°C), ce qui est idéale pour une utilisation discontinue
- Les autres compresseurs à vis ont besoin d'environ 20 minutes pour atteindre leur température de service et ne sont donc pas recommandés pour une utilisation autre que continue
- Dans le cas d'un usage discontinu, il se crée de la condensation dans le bain d'huile ce qui amène une usure prématurée du bloc à vis
- Le compresseur à vis est pourvu d'un display de la toute nouvelle génération ce qui apporte les indications les plus précises
- Le plus grand avantage d'un compresseur à vis par rapport au compresseur à courroie est le rendement plus haut par unité de puissance (kW)
- Du fait que les compresseurs à courroie ont une friction plus haute et sont refroidis par air, il leur faut être plus souvent à l'arrêt pour éviter la surchauffe de leur tête
- Les modèles Silent Dry sont équipés d'un assécheur d'air qui garanti de l'air sec à la sortie
- L'utilisation d'un assécheur d'air augmentera la durée de vie de vos applications d'air comprimé, cylindres et autres utilisateurs

## COMPRESSEUR À VIS SUR CUVE D'AIR COMPRIMÉ AVEC SÉCHEUR

INDUSTRIAL



67dB(A)

NEW



100% Duty cycle

- Bloc en aluminium entièrement intégré
- Séparation verticale supérieure de l'huile
- Bloc compresseur compact de nouvelle génération
- Moteur très fiable et économe en énergie
- Bruit et vibrations de faible niveau
- Contrôleur numérique simple et fiable
- Entretien rapide, facile et rentable

NS D 5, 5/270-10

N° de cde.(3-400 V): 25196

- Distribution effective de l'air l/min.: 511
- Pression bar: 10
- Cuve l: 270 L
- CV: 5,5
- Niveau sonore: 63 dB(A)
- Poids kg: 259
- Dimensions mm: 1533x573x1447

511L/min effectif  
Sécheur d'air inclus  
3-400 V  
5,5 CV

5999€  
prix hors tva

NS D 7,5/270-10

N° de cde.(3-400 V): 25199

- Distribution effective de l'air l/min.: 770
- Pression bar: 10
- Cuve l: 270 L
- CV: 7,5
- Niveau sonore: 67 dB(A)
- Poids kg: 269
- Dimensions mm: 1533x573x1447

770L/min effectif  
Sécheur d'air inclus  
3-400 V  
7,5 CV

6399€  
prix hors tva

NS D 10/270-10

N° de cde.(3-400 V): 25162

- Distribution effective de l'air l/min.: 965
- Pression bar: 10
- Cuve l: 270 L
- CV: 10
- Niveau sonore: 69 dB(A)
- Poids kg: 296
- Dimensions mm: 1533x678x1447

965L/min effectif  
Sécheur d'air inclus  
3-400 V  
10 CV

6599€  
prix hors tva

NS D 15/500-10

N° de cde.(3-400 V): 25164

- Distribution effective de l'air l/min.: 1410
- Pression bar: 10
- Cuve l: 500 L
- CV: 15
- Niveau sonore: 69 dB(A)
- Poids kg: 393
- Dimensions mm: 1935x678x1578

1410L/min effectif  
Sécheur d'air inclus  
3-400 V  
15 CV

7999€  
prix hors tva

NS D 20/500-10

N° de cde.(3-400 V): 25168

- Distribution effective de l'air l/min.: 1677
- Pression bar: 10
- Cuve l: 500 L
- CV: 20
- Niveau sonore: 71 dB(A)
- Poids kg: 412
- Dimensions mm: 1935x678x1578

1677L/min effectif  
Sécheur d'air inclus  
3-400 V  
20 CV

8499€  
prix hors tva

NS D 25/500-10

N° de cde.(3-400 V): 25181

- Distribution effective de l'air l/min.: 2590
- Pression bar: 10
- Cuve l: 500 L
- CV: 25
- Niveau sonore: 69 dB(A)
- Poids kg: 603
- Dimensions mm: 1904x780x1833

2590L/min effectif  
Sécheur d'air inclus  
3-400 V  
25 CV

NEW

9999€  
prix hors tva

NS D 30/500-10

N° de cde.(3-400 V): 25183

- Distribution effective de l'air l/min.: 3090
- Pression bar: 10
- Cuve l: 500 L
- CV: 30
- Niveau sonore: 70 dB(A)
- Poids kg: 619
- Dimensions mm: 1904x780x1833

3090L/min effectif  
Sécheur d'air inclus  
3-400 V  
30 CV

NEW

10399€  
prix hors tva

MODÈLES PLUS GRANDS SUR DEMANDE À [INFO@CONTIMAC.BE](mailto:INFO@CONTIMAC.BE)

# Compresseurs à vis série NS jusqu'à 13 Bar •

consultez notre gamme complète et l'état des stocks sur [www.contimac.be](http://www.contimac.be)

- Compresseurs à vis professionnels jusqu'à 13 bar. Made in EU
- En 4 minutes ces compresseurs atteignent leur température de service (70°C), ce qui est idéale pour une utilisation discontinue
- Les autres compresseurs à vis ont besoin environ 20 minutes pour atteindre leur température de service et ne sont donc pas recommandés pour une utilisation autre que continue
- Dans le cas d'un usage discontinu, il se crée de la condensation dans le bain d'huile ce qui amène une usure prématurée du bloc à vis
- Le compresseur à vis est pourvu d'un display de la toute nouvelle génération ce qui apporte les indications les plus précises
- Le plus grand avantage d'un compresseur à vis par rapport au compresseur à courroie est le rendement plus haut par unité de puissance (kW)
- Du fait que les compresseurs à courroie ont une friction plus haute et sont refroidis par air, il leur faut être plus souvent à l'arrêt pour éviter la surchauffe de leur tête
- Les modèles Silent Dry sont équipés d'un assécheur d'air qui garanti de l'air sec à la sortie
- L'utilisation d'un assécheur d'air augmentera la durée de vie de vos applications d'air comprimé

## COMPRESSEUR À VIS SUR CUVE D'AIR COMPRIMÉ AVEC SÉCHEUR - 13 BAR

INDUSTRIAL



NEW



100% Duty cycle



### POURQUOI 13 BAR?

Quelques applications, par exemple dans le secteur des camions, exigent une pression plus élevée. Pour ces applications un certain nombre de compresseurs sont également disponibles en 13 bar.

### NS D 10/270 - 13 BAR

N° de cde. (3-400 V): 25176 •

- Distribution effective de l'air l/min.: 773
- Pression bar: 13
- Cuve l: 270 L
- CV: 10
- Niveau sonore: 69 dB(A)
- Poids kg: 296
- Dimensions mm: 1533x678x1447

Idéal pour le secteur automobile  
773 L/min effectif  
Sécheur d'air inclus  
3-400 V  
13 Bar

**7499€**  
prix hors tva

## COMPRESSEUR À VIS SUR CUVE D'AIR COMPRIMÉ AVEC SÉCHEUR - 13 BAR

INDUSTRIAL



NEW



100% Duty cycle



- Bloc en aluminium entièrement intégré
- Séparation verticale supérieure de l'huile
- Bloc compresseur compact de nouvelle génération
- Moteur très fiable et économe en énergie
- Bruit et vibrations de faible niveau
- Contrôleur numérique simple et fiable
- Entretien rapide, facile et rentable

### NS D 15/500 - 13 BAR

N° de cde. (3-400 V): 25178

- Distribution effective de l'air l/min.: 1150
- Pression bar: 13
- Cuve l: 500 L
- CV: 15
- Niveau sonore: 69 dB(A)
- Poids kg: 350
- Dimensions mm: 1935x678x1578

Idéal pour le secteur automobile  
1150 L/min effectif  
Sécheur d'air inclus  
3-400 V  
13 Bar

**8999€**  
prix hors tva

MODÈLES PLUS GRANDS SUR DEMANDE À [INFO@CONTIMAC.BE](mailto:INFO@CONTIMAC.BE)

# Compresseurs avec moteur essence heavy duty 2

consultez notre gamme complète et l'état des stocks sur [www.contimac.be](http://www.contimac.be)

CM 380/10/7 ROBIN

**PROFESSIONAL**

Moteur a essence Robin

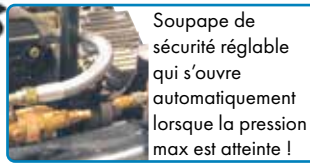

Soupape de sécurité réglable qui s'ouvre automatiquement lorsque la pression max est atteinte !

N° de cde.: 25180

Compresseur maniable, autonome et sans huile, entraîné par un moteur à essence. Idéal pour une utilisation en déplacement

- Air input l/min.: 380
- Pression bar: 10
- Cuve l: 7
- T./min.: 2800
- Poids kg: 28
- Niveau sonore: LwA 99 dB / LpA

- Puissance: 3,5 CV
- Nombre de cylindres: 2 en V
- Dimensions mm: 430x470x470

**1339€**  
prix hors tva

CM 450/10/50 HONDA

**PROFESSIONAL**

POWERED by **HONDA™**



N° de cde.: 26818

- Air input l/min.: 450
- Pression bar: 10
- Cuve l: 50
- T./min.: 1250
- Poids kg: 85
- CV: 5,5
- Moteur: GX 160 HONDA
- Cylindres en font: 2 (K17)
- Dimensions mm: 1270x490x880

**1799€**  
prix hors tva

CM 450/10/11+11 HONDA

**PROFESSIONAL**

POWERED by **HONDA™**



N° de cde.: 26880

- Air input l/min.: 450
- Pression bar: 10
- Cuve l: 11+11
- T./min.: 1250
- Poids kg: 65
- CV: 5,5

- Moteur: GX 160 HONDA
- Cylindres en font: 2 (K17)
- Dimensions mm: 730x710x700

**1999€**  
prix hors tva

CM 950/11/17+17 HONDA

**INDUSTRIAL**

POWERED by **HONDA™**

Bi-étagé  
Incl. conditionneergroep



N° de cde.: 25152

- Air input l/min.: 950
- Pression bar: 11
- Cuve l: 17+17
- T./min.: 1250
- Poids kg: 140
- CV: 11

- Moteur: GX 340 HONDA
- Cylindres en font: 2 (K30)
- Dimensions mm: 1130x700x900

**3599€**  
prix hors tva



# Unite multifonctionnelle heavy duty •

consultez notre gamme complète et l'état des stocks sur [www.contimac.be](http://www.contimac.be)

MSU 598/200

INDUSTRIAL



N° de cde.: 25078 •



540L/min  
DIESEL  
11 CV

- Distributeur d'air et d'électricité autonome
- Cette unité multifonctionnelle est idéale pour les véhicules de dépannage !
- Moteur diesel Lombardini à démarrage électrique
- Equipé d'une batterie pour le démarrage électrique
- L'air comprimé est produite par une pompe bi-étagée à haut rendement entraînée à courroie
- Réservoir d'air comprimé de 200 litres jusqu'à 15 bar
- Equipé d'un régulateur de pression et de 2 sorties d'air comprimé
- Equipé de 2 manomètres: 1 avec lecture de la pression du réservoir et autres avec lecture de la pression régulée
- Alimentation par générateur
- Prise électrique à 400V / 50Hz avec une puissance maximale de 6kVA
- Prise électrique à 230V / 50Hz avec une puissance maximale de 2kVA

#### Compresseur

- Air input l/min.: 540
- Pression bar: 14
- Cuve l: 200 L
- CV: 11
- Niveau sonore: 76 dB(A)
- Poids kg: 200
- Dimensions mm: 1460x460x1140

#### Génératrice

- Puissance max. (1-230V): 3 kVA
- Puissance max. (3-400V): 5 kVA
- Réservoir diesel: 5 L
- Carburant: diesel
- Démarrage: électrique

**6399€**  
prix hors tva

MSU 998

INDUSTRIAL



N° de cde.: 25075 •



800L/min  
DIESEL  
17 CV

- Distributeur d'air et d'électricité autonome
- Cette unité multifonctionnelle est idéale pour les véhicules de dépannage !
- Monté dans une caisse insonorisée fixée sur silent blocs
- Pompe bi-étagée AB 988 avec un débit EFFECTIVE de 600 l/min.
- Cuve de 90 litres jusqu'à 13 bar
- 1 Enrouleur de 16 m en 1/2" avec accouplements de sécurité
- 1 Enrouleur de 21 m en 3/8" avec accouplements de sécurité
- Equipé d'un régulateur de pression avec séparateur d'eau et huileur pour
- Les outils pneumatiques
- Alimentation par générateur
- Prise électrique à 400V / 50Hz avec une puissance maximale de 6kVA
- Prise électrique à 230V / 50Hz avec une puissance maximale de 2kVA
- Filtre externe du moteur diesel
- Equipé d'un réservoir diesel externe de 22 litres
- Equipé d'une batterie pour le démarrage électrique

#### Compresseur

- Air input l/min.: 800
- Pression bar: 12
- Cuve l: 90 L
- CV: 17
- Niveau sonore: 76 dB(A)
- Poids kg: 378
- Dimensions mm: 810x860x1690

#### Génératrice

- Puissance max. (1-230V): 2 kVA
- Puissance max. (3-400V): 6 kVA
- Réservoir diesel: 22 L
- Carburant: diesel
- Démarrage: électrique

**11499€**  
prix hors tva

# Conduites d'air comprimé en alu 2

consultez notre gamme complète et l'état des stocks sur [www.contimac.be](http://www.contimac.be)

## AIRCOM QUICK LINE KIT BASIC Ø16mm - 14m

**PROFESSIONAL**

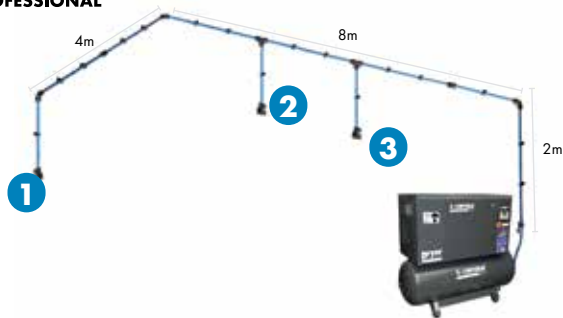

N° de cde.: 60034 ●

Set complet de conduites d'air en alu avec 3 points de branchement 1/2"

- Longueur: 14m
- Ø Tubes: 16mm
- Max. surface couverte: 48m<sup>2</sup>
- Max. 5,5 CV
- Max. 15 bar

**639€**  
prix hors tva

Contenu	Description	Qté
	Tuyau en aluminium 2m Ø 16mm	10
	Raccord droit Ø16 mm	5
	Colliers pour tuyaux M8 Ø 16mm	20
	90° coude Ø 16mm	6
	Pièce en T Ø 16mm	4
	Collecteur à orifice unique F/F 16x 1/2"	3
	Tuyau renforcé 2m Ø 16mm	1
	Raccord Rapide 1/2"	1

Contenu	Description	Qté
	Tuyau de raccordement 1/2" M x 1/2" F	1
	Vanne à bille 16x1/2"	1
	Tendeur de boulons Ø 16mm	1

### OPTIONS

N° de cde. : 60034-1 ●

Expansion de tuyaux + 20%

**119€**  
prix hors tva

N° de cde. : 60034-2 ●

Expansion collecteurs 2 pcs - orifice unique

**169€**  
prix hors tva

## AIRCOM QUICK LINE KIT STANDARD Ø20mm - 22m

**PROFESSIONAL**

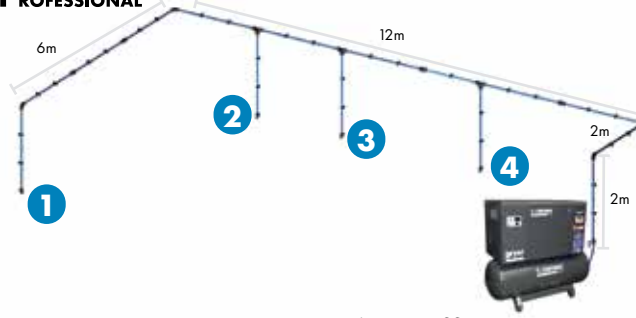

N° de cde.: 60035

Set complet de conduites d'air en alu avec 4 points de branchement 1/2"

- Longueur: 22m
- Ø Tubes: 20mm
- Max. surface couverte: 120m<sup>2</sup>
- Max. 7,5 CV
- Max. 15 bar

**999€**  
prix hors tva

Contenu	Description	Qté
	Tuyau en aluminium 2m Ø20mm	15
	Raccord droit Ø20 mm	6
	Colliers pour tuyaux M8 Ø 20mm	30
	90° coude Ø20mm	7
	Pièce en T Ø20mm	6
	Collecteur à orifice unique F/F 20x 1/2"	4
	Tuyau renforcé 2m Ø20mm	1
	Raccord Rapide 1/2"	1

Contenu	Description	Qté
	Tuyau de raccordement 1/2" M x 1/2" F	1
	Vanne à bille 20x1/2"	1
	Tendeur de boulons Ø 20mm	1

### OPTIONS

N° de cde. : 60035-1 ●

Expansion de tuyaux + 20%

**209€**  
prix hors tva

N° de cde. : 60035-2 ●

Expansion collecteurs 2 pcs - orifice unique

**199€**  
prix hors tva

## AIRCOM QUICK LINE KIT PROFESSIONAL Ø25mm - 36m

**PROFESSIONAL**

N° de cde.: 60036 ●

Set complet de conduites d'air en alu avec 5 points de branchement 1/2"

- Longueur: 36m
- Ø Tubes: 25mm
- Max. surface couverte: 180m<sup>2</sup>
- Max. 10 CV
- Max. 15 bar

**1599€**  
prix hors tva



### OPTIONS

N° de cde. : 60036-1 ●

Expansion de tuyaux + 20%

**279€**  
prix hors tva

N° de cde. : 60036-2 ●

Expansion collecteurs 2 pcs - orifice unique

**209€**  
prix hors tva

Contenu	Description	Qté
	Tuyau en aluminium 2m Ø25mm	18
	Tuyau en aluminium 2m Ø20mm	5
	Raccord droit Ø25 mm	9
	Colliers pour tuyaux M8 Ø 25mm	40

Contenu	Description	Qté
	Colliers pour tuyaux M8 Ø 20mm	10
	90° coude Ø25mm	7
	Pièce de réduction en T Ø25x20mm	5
	Pièce en T Ø25mm	2

Contenu	Description	Qté
	Collecteur à orifice unique F/F 20x 1/2"	5
	Tuyau renforcé 2m Ø20mm	1
	Embout Ø25mm	1
	Tuyau de raccordement 3/4" M x 3/4" F	1

Contenu	Description	Qté
	Vanne à bille 25x3/4"	1
	Tendeur de boulons Ø 25mm	1
	Tendeur de boulons Ø 20mm	1

# Conduites d'air comprimé en alu <sup>2</sup>

consultez notre gamme complète et l'état des stocks sur [www.contimac.be](http://www.contimac.be)

## AIRCOM QUICK LINE KIT PROFESSIONAL Ø32mm - 64m

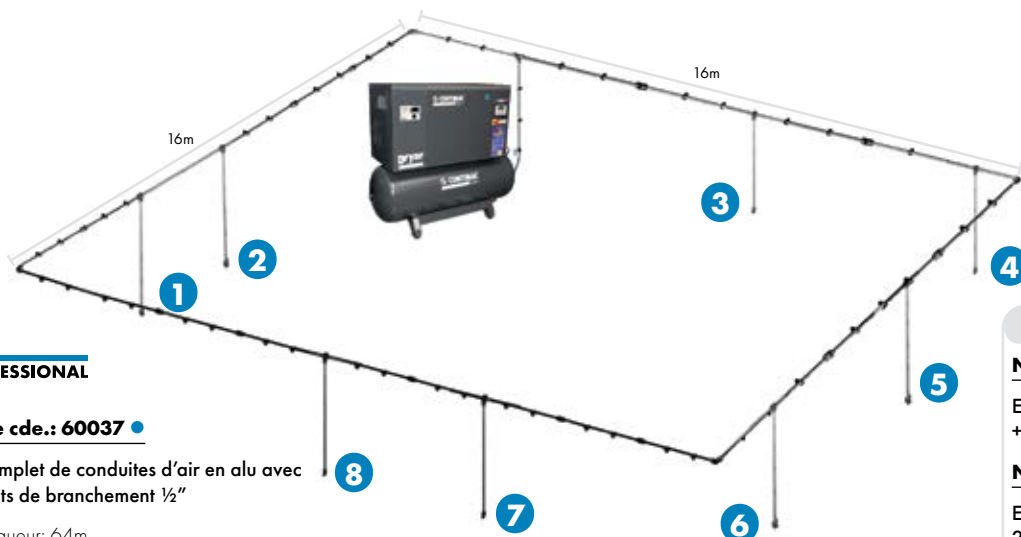

### PROFESSIONAL

N° de cde.: 60037 •

Set complet de conduites d'air en alu avec 8 points de branchement 1/2"

- Longueur: 64m
- Ø tubes: 32mm
- Max. surface couverte: 256m<sup>2</sup>
- Max. 20 CV
- Max. 15 bar

**3699€**  
prix hors tva

Contenu	Description	Qté	Contenu	Description	Qté	Contenu	Description	Qté	Contenu	Description	Qté
	Tuyau en aluminium 2m Ø32mm	32		90° coude Ø32mm	8		Collecteur à double porte F/F 20x 1/2"	4		Vanne à bille 1/4"x1 1/4"	1
	Tuyau en aluminium 2m Ø20mm	8		Embranchement rapide 32x20mm	8		Tuyau renforcé 2m Ø20mm	1		Tuyau de raccordement 32x 1 1/4"	1
	Raccord droit Ø32 mm	30		Pièce en T Ø32mm	3		Embout Ø32mm	2		Tendeur de boulons Ø32mm	1
	Colliers pour tuyaux M8 Ø32mm	40		Collecteur à orifice unique F/F 20x 1/2"	4		Pièce de connection 32x1 1/4"	2		Tendeur de boulons Ø20mm	1
	Colliers pour tuyaux M8 Ø20mm	20								Carottier	1

### OPTIONS

N° de cde. : 60037-1 •

Expansion de tuyaux + 20% **539€**  
prix hors tva

N° de cde. : 60037-2 •

Expansion collecteurs 2 pcs - orifice unique **219€**  
prix hors tva

N° de cde. : 60037-3 •

Expansion collecteurs 2 pcs - orifice double **229€**  
prix hors tva

## AIRCOM QUICK LINE KIT PROFESSIONAL Ø40mm - 100m

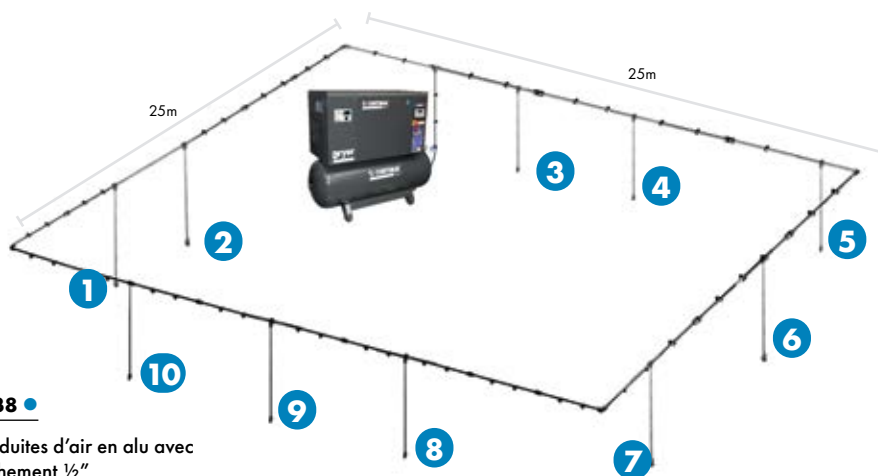

### PROFESSIONAL

N° de cde.: 60038 •

Set complet de conduites d'air en alu avec 10 points de branchement 1/2"

- Longueur: 100m
- Ø tubes: 40mm
- Max. surface couverte: 625m<sup>2</sup>
- Max. 30 CV
- Max. 15 bar

**4999€**  
prix hors tva

Contenu	Description	Qté	Contenu	Description	Qté	Contenu	Description	Qté	Contenu	Description	Qté
	Tuyau en aluminium 4m Ø40mm	25		Colliers pour tuyaux M8 Ø25mm	10		Pièce en T Ø40mm	1		Vanne à bille 1/2"x1 1/2"	1
	Tuyau en aluminium 4m Ø25mm	2		Colliers pour tuyaux M8 Ø20mm	20		Collecteur à orifice unique F/F 20x 1/2"	8		Tuyau de raccordement 40x 1 1/2"	1
	Tuyau en aluminium 4m Ø20mm	8		90° coude Ø40mm	8		Collecteur à double porte F/F 25x 3/4"	2		Tendeur de boulons Ø40mm	1
	Raccord droit Ø40mm	22		Embranchement rapide 40x25mm	2		Embout Ø40mm	1		Tendeur de boulons Ø25mm	1
	Colliers pour tuyaux M8 Ø40mm	50		Embranchement rapide 40x20mm	8		Pièce de connection 40x1 1/2"	2		Tendeur de boulons Ø20mm	1
										Carottier	1

### OPTIONS

N° de cde. : 60038-1 •

Expansion de tuyaux + 20% **799€**  
prix hors tva

N° de cde. : 60038-2 •

Expansion collecteurs 2 pcs - orifice unique **279€**  
prix hors tva

N° de cde. : 60038-3 •

Expansion collecteurs 2 pcs - orifice double **299€**  
prix hors tva



# Tuyaux d'air comprimé 12

consultez notre gamme complète et l'état des stocks sur [www.contimac.be](http://www.contimac.be)

## TUYAUX SPIRALE

**PROFESSIONAL**

Polyamide

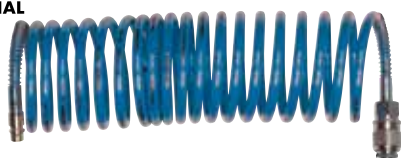

- Avec accouplements universels
- Protection de pli
- Retour à la position initiale "memory effect"

N° de cde.	Longueur	prix hors tva
25204	5m	19,90€
25205	7,5m	25,50€
25206	10m	31,90€

## TUYAU SPIRALE-PU

**PROFESSIONAL**

Filetage ext. 2x1/4"



- Protection de pli
- Retour à la position initiale "memory effect"

N° de cde.	Longueur	Binnendia.	Buitendia.	Prix hors tva
28138	4 m	5 mm	8 mm	25,20€
28140	8 m	6,5 mm	10 mm	28,50€
28145	8 m	8 mm	12 mm	34,50€

## TUYAU D'AIR COMPRIMÉ 10M

**PROFESSIONAL**

Composite



- Protection de pli
- Sans raccord

N° de cde.	Longueur	Prix hors tva
25212	10 m	35,50€
25214	15 m	47,50€
25216	20 m	52,50€

## TUYAU D'AIR COMPRIMÉ PU

**PROFESSIONAL**

NEW



- Protection de pli
- 20°C/70°C
- Durable
- Tuyau polyuréthane 8x12
- Sans raccord

N° de cde.	Longueur	Raccord	Prix hors tva
25298	10 m	1/4" M	39,00€

## TUYAU D'AIR COMPRIMÉ PU

**PROFESSIONAL**



- Protection de pli
- 20°C/70°C
- Durable
- Tuyau polyuréthane 8x12
- Sans raccord

N° de cde.	Longueur	Raccord	Prix hors tva
25290	10 m	Universeel	43,50€
25291	15 m	Universeel	62,00 €
25292	20 m	Universeel	65,50€

## ENROULEUR PU 30 m

**PROFESSIONAL**

30m  
Air  
PU



N° de cde.: 25222

- Tuyau polyuréthane 8x12mm
- Enrouleur sur socle (tourne 360°)
- Raccord: 2x1/4" Filetage ext.
- Température de travail: 20°C/70°C

**139€**  
prix hors tva

## ENROULEUR PU AUTO 30 m

**PROFESSIONAL**

Enrouleur  
automatique  
30 M  
Air  
PU



N° de cde.: 25225

- Tuyau polyuréthane 8x12mm
- Raccord: 2x1/4" Filetage ext.

**209€**  
prix hors tva

## TUYAUX D'AIR COMPRIMÉ EN CAOUTCHOUC

NEW



- Caoutchouc
- Pression maximale 20 Bar
- Convient également aux gaz industriels et aux produits chimiques
- Résistance au vide élevée et perte de pression minimale
- Plage de température de -15 à 80 °C

N° de cde.	Longueur	Diamètre	Prix hors tva
618350006	50 m	06 x 12 mm - 1/4"	55 €
618350008	50 m	08 x 14 mm - 5/16"	65 €
618350010	50 m	10 x 16 mm - 3/8"	75 €
618350012	50 m	13 x 20 mm - 1/2"	110 €
618350015	50 m	15 x 23 mm - 5/8"	155 €
618350019	50 m	19 x 26 mm - 3/4"	210 €
618350025	50 m	25 x 34 mm - 1"	315 €

## TUYAUX D'AIR COMPRIMÉ EN CAOUTCHOUC

NEW



- TPE 3 couches avec incrustations en polyester
- Pression maximale 15 Bar
- Convient aux endroits où une très grande flexibilité est requise, paroi extérieure résistante aux UV et à l'abrasion.
- Plage de température : -25 à 60 °C

N° de cde.	Longueur	Diamètre	Prix hors tva
618355006	50 m	6 x 11 mm	110 €
618355008	50 m	8 x 13 mm	130 €
618355010	50 m	10 x 15 mm	155 €
618355012	50 m	13 x 19 mm	190 €

## TUYAUX D'AIR COMPRIMÉ EN CAOUTCHOUC

NEW



Grandes dimensions, idéal pour clés à chocs 3/4" et 1"

- Caoutchouc interne et externe
- Pression maximale 20 Bar
- Souple et indéformable
- Plage de température de -15 à 80 °C

N° de cde.	Longueur	Diamètre	Prix hors tva
618365089	100 m	08 x 15 mm	270,00 €
618365105	50 m	10 x 17 mm	147,50 €
618365254	40 m	25 x 35 mm	360,00 €

# Enrouleurs d'air comprimé / équilibreurs 6

consultez notre gamme complète et l'état des stocks sur [www.contimac.be](http://www.contimac.be)

## RACCORDS À GRIFFES DIN 3483VK / DIN 3481 (EMBALLÉ PAR PIÈCE)

- Idéal comme raccord pour les grands volumes d'air, par exemple les grandes clés à chocs 3/4" et 1".



N° de cde.	Spécification	Prix hors tva
618514210	3/8" M	9,00 €
618514212	1/2" M	9,00 €
618514219	3/4" M	9,00 €
618514225	1" M	9,00 €
618514232	1 1/4" M	18,00 €



N° de cde.	Spécification	Prix hors tva
618514112	1/2" F	8,00 €
618514119	3/4" F	9,00 €
618514125	1" F	10,00 €
618514132	1 1/4" F	14,00 €



N° de cde.	Spécification	Prix hors tva
618514012	13 mm tule	9,00 €
618514016	16 mm tule	7,00 €
618514019	19 mm tule	8,50 €
618514025	25 mm tule	9,00 €



N° de cde.	Spécification	Prix hors tva
618514305	42mm blindk.	6,00 €

NEW

## ÉQUILIBREUR A RESSORT AVEC FIL D'ACIER

PROFESSIONAL



N° de cde.: 28806

- Max. Longueur: 1600mm
- Capacité de poids réglable: 0,4-1kg

**75€**  
prix hors tva

N° de cde.: 28808

- Max. Longueur: 1600mm
- Capacité de poids réglable: 1-2 kg

**81€**  
prix hors tva

N° de cde.: 28810

- Max. Longueur: 1600mm
- Capacité de poids réglable: 2-3 kg

**85€**  
prix hors tva

## ÉQUILIBREUR A RESSORT AVEC TUYAU D'AIR COMPRIMÉ

PROFESSIONAL



N° de cde.: 28800

- Max. Longueur: 1350mm
- Raccord: 2x1/4"
- Capacité de poids réglable: 0,4-0,8kg

**199€**  
prix hors tva

N° de cde.: 28802

- Max. Longueur: 1350mm
- Raccord: 2x1/4"
- Capacité de poids réglable: 0,75-1,5 kg

**205€**  
prix hors tva

N° de cde.: 28804

- Max. Longueur: 1350mm
- Raccord: 2x1/4"
- Capacité de poids réglable: 1,2-2,5 kg

**219€**  
prix hors tva

# Enrouleurs pour applications spéciales 6

## APPLICATIONS

PROFESSIONAL



SLOW MOTION INTEGRATED

N° de cde.: 568844250

**239€**  
Prix hors tva



N° de cde.: 568840310

**269€**  
Prix hors tva



N° de cde.: 568809100

**499€**  
Prix hors tva



N° de cde.: 26193

**275€**  
Prix hors tva

N° de cde.	Châssis	TYPE	slow motion	Longueur	Diamètre	Pression max.	Info	Dimensions	Poids
568844250	ROLL MAXI EVO	Eau	Oui	20 m	11 mm	6 bar	Temperature max.: 40°C	28 x 56 x 48 cm	9,5 kg
568840310	ROLL MAXI	Eau	Non	30 m	11 mm	6 bar	Temperature max.: 40°C	34 x 48 x 55 cm	12,7 kg
568809100	ROLL COMPACT	Chargement des voitures	Non	6 m	16 mm <sup>2</sup>			35 x 33 x 25 cm	15 kg
26193	ROLLAMP	Lumière LED	Non	15 m	2 x 1,5mm <sup>2</sup>		24V - 18 Leds - 11W/900 Lumen		

## SÉCURITÉ

PROFESSIONAL



N° de cde.: 568808400

**149€**  
Prix hors tva



N° de cde.: 568808420

**149€**  
Prix hors tva



N° de cde.: 568811001

**155€**  
Prix hors tva



N° de cde.: 568811500

**599€**  
Prix hors tva

N° de cde.	Châssis	Couleurs	Section	Type	Longueur	Dimensions	Poids
568808400	ROLL COMPACT	Ruban rouge/blanc			20 m	35 x 33 x 21 cm	3,5 kg
568808420	ROLL COMPACT	Ruban noir/jaune			20 m	35 x 33 x 21 cm	3,5 kg
568811001	ROLL CLASSIC PLUS	Câble de masse sans pinces	6 mm <sup>2</sup>	H07V-K	15 m	29 x 29 x 27,5 cm	3,8 kg
568811500	ROLL CLASSIC PLUS	Câble de masse avec pinces	6 mm <sup>2</sup>	H07V-K	15 m	29 x 29 x 27,5 cm	3,8 kg



# Enrouleurs câbles électriques 6

consultez notre gamme complète et l'état des stocks sur [www.contimac.be](http://www.contimac.be)

3G - 230V

## PROFESSIONAL



- Enrouleur en version ABS résistant aux chocs
- Module de montage mural rotatif
- Enroulement automatique avec mécanisme de verrouillage

N° de cde.	Châssis	Prise	Longueur	Type	Section	Input	Puissance enroulé	Puissance déroulé	Sécurité thermique	Dimensions	Poids
26170S	ROLL MINOR	French	5+1 m	H05VV-F	1,5mm <sup>2</sup>	3G - 230V	800W	2000W	Ja	23 x 20 x 15 cm	2kg
26180S	ROLL CLASSIC PLUS	French	10 m	H05VV-F	1,5mm <sup>2</sup>	3G - 230V	800W	2000W	Ja	28 x 28 x 19 cm	3,5kg
26178S	ROLL MASTER PLUS	French	15 m	H05VV-F	1,5mm <sup>2</sup>	3G - 230V	800W	2000W	Ja	29 x 29 x 20,5 cm	4,5kg
26172S	ROLL COMPACT	French	18 m	H05VV-F	1,5mm <sup>2</sup>	3G - 230V	800W	2000W	Ja	35 x 33 x 21 cm	5,6kg
26160S	ROLL MASTER PLUS	French	10 m	H07RN-F	2,5mm <sup>2</sup>	3G - 230V	1600W	3000W	Ja	29 x 29 x 20,5 cm	5,1kg
26162S	ROLL COMPACT	French	15 m	H07RN-F	2,5mm <sup>2</sup>	3G - 230V	1600W	3000W	Ja	35 x 33 x 21 cm	6,6kg



## PROFESSIONAL

N° de cde.	Châssis	Prise	Longueur	Type	Section	Input	Puissance enroulé	Puissance déroulé	Sécurité thermique	Dimensions	Poids
568820713	ROLL MAJOR PLUS	French	25 m	H05VV-F	1,5mm <sup>2</sup>	3G - 230V	800W	2000W	Ja	42 x 39 x 23 cm	8,3 kg
568820865	ROLL MAJOR PLUS	-	20 m	H07RN-F	1,5mm <sup>2</sup>	5G - 400V	1000W	3000W	Ja	42 x 39 x 23 cm	9,0 kg
568820895	ROLL MAJOR PLUS	-	15 m	H07RN-F	2,5mm <sup>2</sup>	5G - 400V	2800W	5000W	Ja	42 x 39 x 23 cm	9,4 kg
568885350	ROLL GENIUS	French	20 m	H07RN-F	2,5mm <sup>2</sup>	3G - 230V	1600W	3000W	Ja	42 x 39 x 23 cm	8,8 kg
568885600	ROLL GENIUS	-	15 m	H07RN-F	2,5mm <sup>2</sup>	5G - 400V	2800W	5000W	Ja	42 x 39 x 23 cm	9,7 kg

## ROLL EXTRA Energie



## PROFESSIONAL

N° de cde.	Châssis	Prise	Longueur	Type	Section	Input	Puissance enroulé	Puissance déroulé	Sécurité thermique	Dimensions	Poids
26142S	ROLL EXTRA	French	35 m	H05VV-F	1,5mm <sup>2</sup>	3G - 230V	800W	2000W	Ja	50 x 44 x 23 cm	12,0 kg
568882700	ROLL EXTRA	-	30 m	H07RN-F	1,5mm <sup>2</sup>	5G - 400V	1000W	3000W	Ja	50 x 44 x 23 cm	14,0 kg
26143	ROLL EXTRA	-	25 m	H07RN-F	2,5mm <sup>2</sup>	5G - 400V	2800W	5000W	Ja	50 x 44 x 23 cm	15,9 kg

# Enrouleurs d'air comprimée 6

## ENROULEURS MURAUX EN MÉTAL

### PROFESSIONAL



N° de cde.	Plage de temp.	Longueur	Ø	Entrée	Sortie	Prix hors tva
25223	-20°C / 70°C	10m	8 x 12 mm	¼"	¼"	205€
25226	-20°C / 70°C	12m	8 x 12 mm	¼"	¼"	215€
25227	-20°C / 70°C	15m	8 x 12 mm	¼"	¼"	215€

## OPTION: SLOWMOTION

L'innovant Slowmotion assure un enroulement contrôlé du tuyau ou du câble. Comme le tuyau ou le câble est guidé doucement dans l'enrouleur, cela préserve votre châssis d'enrouleur et assure un guidage lisse et net du tuyau ou du câble dans l'enrouleur. Il prolonge également la durée de vie du mécanisme d'enroulement et garantit une situation de travail sécurisée. Il réduit également le niveau de bruit. Très facile à monter à l'aide de 3 vis. Commandez votre exemplaire et découvrez la simplicité !

Scannez le code pour regarder le video



N° de cde.	Adapté pour:	Prix hors tva
568707000	Major Plus Air / Energie	42€
568707010	Classic Plus Air / Energie	42€
568707020	Master Plus Air / Energie	42€
568707030	Compact Air / 400V / Ruban	42€
568707040	Compact 12-24-230V / SA	42€



# Enrouleurs d'air comprimée 6

consultez notre gamme complète et l'état des stocks sur [www.contimac.be](http://www.contimac.be)

## PROFESSIONAL



N° de cde.: 26176

**99€**

Prix hors tva



N° de cde.: 568823100

**135€**

Prix hors tva



N° de cde.: 26187

**146€**

Prix hors tva



N° de cde.: 26175

**165€**

Prix hors tva

- Enrouleur en version ABS résistant aux chocs
- Module de montage mural rotatif
- Enroulement automatique avec mécanisme de verrouillage

N° de cde.	Châssis	Eau	Pression	Longueur	Ø	Entrée	Sortie	Dimensions	Poids
26176	ROLL MINOR AIR	Non	10 bar	5 + 1 m	6 mm	1/4"F	1/4"M	23 x 20 x 15 cm	1,2 kg
568823100	ROLL SPECIAL	Max. 40°C	10 bar	12 m	8 mm	1/4"F	1/4"M	36 x 33 x 20 cm	3,7 kg
26187	ROLL MASTER PLUS	Max. 40°C	10 bar	9 m	8 mm	1/4"F	1/4"M	29 x 29 x 20,5 cm	3,4 kg
26175	ROLL COMPACT	Max. 40°C	15 bar	12 m	8 mm	1/4"F	1/4"M	36 x 33 x 21 cm	4,1 kg

## PROFESSIONAL



N° de cde.: 26179

**195€**

Prix hors tva



N° de cde.: 26186

**219€**

Prix hors tva



N° de cde.: 26159

**289€**

Prix hors tva



N° de cde.: 26199

**299€**

Prix hors tva

- Enrouleur en version ABS résistant aux chocs
- Module de montage mural rotatif
- Enroulement automatique avec mécanisme de verrouillage

N° de cde.	Châssis	Eau	Pression	Longueur	Ø	Entrée	Sortie	Dimensions	Poids
26179	ROLL MAJOR PLUS	Max. 40°C	15 bar	15 m	8 mm	1/4"F	1/4"M	42 x 39 x 23 cm	5,1 kg
26186	ROLL MAJOR PLUS	Max. 40°C	15 bar	14 + 1 m	10 mm	3/8"F	3/8"M	42 x 39 x 23 cm	5,6 kg
26159	ROLL MEGA	Max. 40°C	15 bar	20 m	10 mm	3/8"F	3/8"M	50 x 43,5 x 23,5 cm	8,3 kg
26199	ROLL MEGA	Max. 40°C	15 bar	15 + 1 m	12 mm	1/2"F	1/2"M	50 x 43,5 x 23,5 cm	8,3 kg

## PROFESSIONAL

slow motion  
INTEGRATED



N° de cde.: 568884100

**199€**

Prix hors tva



N° de cde.: 568884300

**219€**

Prix hors tva



N° de cde.: 26140

**285€**

Prix hors tva



N° de cde.: 26141

**275€**

Prix hors tva

- Enrouleur en version ABS résistant aux chocs
- Module de montage mural rotatif
- Enroulement automatique avec mécanisme de verrouillage

N° de cde.	Châssis	Eau	Pression	Longueur	Ø	Entrée	Sortie	Dimensions	Poids
568884100	ROLL GENIUS	Max. 40°C	15 bar	15 m	8 mm	1/4"F	1/4"M	42 x 39 x 23 cm	5,1 kg
568884300	ROLL GENIUS	Max. 40°C	15 bar	14+1 m	10 mm	3/8"F	3/8"M	42 x 39 x 23 cm	5,6 kg
26140	ROLL EXTRA	Max. 40°C	15 bar	20 m	10 mm	3/8"F	3/8"M	50 x 44 x 23 cm	8,6 kg
26141	ROLL EXTRA	Max. 40°C	15 bar	15+1 m	12 mm	1/2"F	1/2"M	50 x 44 x 23 cm	9,0 kg

## PROFESSIONAL



N° de cde.: 568860650

**359€**

Prix hors tva



N° de cde.: 568860660

**368€**

Prix hors tva

- Cadre de support en acier, plastique résistant aux chocs
- Les moulinets sont équipés d'un antidévidre et d'une roue libre.
- Toutes les pièces sont disponibles séparément

N° de cde.	Châssis	Eau	Pression	Longueur	Ø	Entrée	Sortie	Dimensions	Poids
568860650	ROLL PROFI OPEN	Max. 40°C	20 BAR	16+2 m	10 mm	1/2"M	3/8"M	53 x 47 x 25 cm	13,5 kg
568860660	ROLL PROFI OPEN	Max. 40°C	20 BAR	13+2 m	13 mm	1/2"M	1/2"M	53 x 47 x 25 cm	14,5 kg

## Enrouleurs sur demande !

**Vous n'avez pas trouvé ce que vous cherchez ?**

Contimac a le bon enrouleur pour chaque application.

Sur demande, vous pouvez choisir parmi une gamme

De plus de 500 enrouleurs. **Intéressé ?** Veuillez contacter

l'un de nos représentants ou envoyez votre question à :

[info@contimac.be](mailto:info@contimac.be)



N° de cde.: 4530/12

**695€**  
prix hors tva



N° de cde.: 4532/31

**999€**  
prix hors tva



N° de cde.: 4530/64

**759€**  
prix hors tva

N° de cde.	Application	Châssis	Support	Pression max.	Temp. max.	Longueur	Ø	Entrée	Sortie	OPTION: Speedcontrol	OPTION: Support pivotant	OPTION: Guide automatique
4530/12	air / eau	ABS-plastique	acier	20 bar	70°C	25 m	1/2"	F 1/2" G	F 1/2" G	430/020	530/05	0E77/45312
4532/31	air / eau	ABS-plastique	inox	200 bar	100°C	25 m	3/8"	F 3/8" G	F 3/8" G	430/020	530/06	0E79/45312
4530/64	diesel	ABS-plastique	acier	10 bar	-	8m	1"	F 1" G	F 1" G	430/020	530/05	0E77/45312



N° de cde.: 430/11

**525€**  
prix hors tva



N° de cde.: 432/32

**869€**  
prix hors tva



N° de cde.: 4430/13

**459€**  
prix hors tva



N° de cde.: 4432/32

**629€**  
prix hors tva



N° de cde.: 4432/32

**499€**  
prix hors tva

N° de cde.	Application	Châssis	Pression max.	Temp. max.	Longueur	Ø	Entrée	Sortie	OPTION: Speedcontrol	OPTION: Support pivotant	OPTION: Guide automatique
430/11	air / eau	acier	20 bar	70°C	15 m	1/2"	F 1/2" G	M 1/2" G	430/020	430/05	0E77/44312
432/32	air / eau	inox AISI 304	200 bar	100°C	18 m	3/8"	F 3/8" G	F 3/8" G	430/020	430/06	0E79/44312
4430/13	air / eau	acier	20 bar	70°C	18m	3/8"	F 1/2" G	M 3/8" G	430/020	430/05	0E77/44312
4432/32	air / eau	inox AISI 304	200 bar	100°C	18m	3/8"	F 3/8" G	M 3/8" G	430/020	430/05	0E77/44312
4430/42	Huile	acier	150 bar	-	15m	1/2"	F 1/2" G	M 1/2" G	430/020	430/05	0E77/44312



N° de cde.: 530/12

**729€**  
prix hors tva

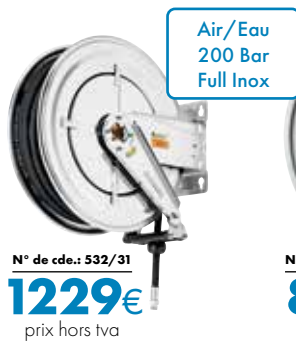

N° de cde.: 532/31

**1229€**  
prix hors tva



N° de cde.: 540/11

**899€**  
prix hors tva



N° de cde.: 540/62

**869€**  
prix hors tva



N° de cde.: 4436/21

**1149€**  
prix hors tva

N° de cde.	Application	Châssis	Pression max.	Temp. max.	Longueur	Ø	Entrée	Sortie	OPTION: Speedcontrol	OPTION: Support pivotant	OPTION: Guide automatique
530/12	air / eau	acier	20 bar	70°C	25 m	1/2"	F 1/2" G	M 1/2" G	430/020	530/05	0E77/45312
532/31	air / eau	inox AISI 304	200 bar	100°C	25 m	3/8"	F 3/8" G	F 3/8" G	430/020	530/06	0E79/45312
540/11	air / eau	acier	20 bar	70°C	15 m	3/4"	F 1" G	M 3/4" G	430/020	540/05	0E77/45401
540/62	diesel	acier	10 bar	-	20 m	19x27mm	F 1" G	M 3/4" G	430/020	540/05	0E77/45401
4436/21	AD Blue	acier	10 bar	-	8 m	19x27mm	F 3/4" G	M 3/4" G	430/020	430/05	0E77/44312

### En option: Speedcontrol

N° de cde.: 430/020

- Le Speed Control fonctionne par des pignons qui ralentissent l'enrouleur
- Une durée de vie plus longue des bobines
- Durée de vie plus longue des appareils connectés
- Sécurité des utilisateurs et de l'environnement



**235€**  
prix hors tva

### En option: Support pivotant



N° de cde.: 430/05  
**47€**  
prix hors tva

N° de cde.: 530/05  
**45€**  
prix hors tva

N° de cde.: 440/05  
**45€**  
prix hors tva



N° de cde.: 530/06  
**99€**  
prix hors tva

N° de cde.: 430/06  
**79€**  
prix hors tva

N° de cde.: 540/05  
**99€**  
prix hors tva

# Enrouleurs pour l'automobile/l'industrie 6

consultez notre gamme complète et l'état des stocks sur [www.contimac.be](http://www.contimac.be)

**Air/Eau**



N° de cde.: 4440/13  
**499€**  
prix hors tva

**Huile 150 Bar**



N° de cde.: 4440/41  
**479€**  
prix hors tva

**Graisse 400 Bar**



N° de cde.: 4440/52  
**545€**  
prix hors tva

N° de cde.	Application	Châssis	Pression max.	Temp. max.	Longueur	Ø	Entrée	Sortie	OPTION: Support pivotant
4440/13	air / eau	acier	20 bar	-	18 m	3/8"	F 1/2" G	M 3/8" G	440/05
4440/41	huile	acier	150 bar	-	10 m	1/2"	F 1/2" G	M 1/2" G	440/05
4440/52	graisse	acier	400 bar	-	18 m	1/4"	F 3/8" G	M 1/4" G	440/05

**Air/Eau**



N° de cde.: 43108/16  
**369€**  
prix hors tva

**Air/Détergent**



N° de cde.: 43208/16  
**459€**  
prix hors tva

**Hygiène Incl. pistolet**



**Pistolet**  
N° de cde.: 0E37900  
Distribution a basse pression (12bar) en technopolymere  
**67€**  
prix hors tva

**Air/Eau Speedcontrol**



N° de cde.: 42848/12  
**279€**  
prix hors tva

N° de cde.	Application	Châssis	Pression max.	Temp. max.	Longueur	Ø	Entrée	Sortie	OPTION: Capuchon de protection
43108/16	air / eau	acier	20 bar	40°C	15 m	10x14,5mm	M 3/8" G	M 3/8" G	-
43208/16	air / détergent	inox AISI 304	20 bar	70°C	15 m	10x14,5mm	M 3/8" G	M 3/8" G	-
0E70505	air / détergent	inox AISI 304	10 bar	-	15 m	1/2"	-	-	-
42848/12	air / eau	plastique	20 bar	40°C	14 m	3/8"	M 3/8" G	M 3/8" G	0E728115

**1-230V 3x1,5mm<sup>2</sup> of 3x2,5mm<sup>2</sup> Speedcontrol**



N° de cde.: 0E2315F  
**239€**  
prix hors tva

**1-230V 3x1,5mm<sup>2</sup> Speedcontrol**



N° de cde.: 0E2325F  
**259€**  
prix hors tva

**3-400V 5x1,5mm<sup>2</sup> Speedcontrol**



N° de cde.: 0E5515F  
**289€**  
prix hors tva

**Câble de masse 16mm<sup>2</sup> Speedcontrol**



N° de cde.: 0E1161PF  
**349€**  
prix hors tva

**Ruban 16x40mm Speedcontrol**



N° de cde.: 42840/010  
**199€**  
prix hors tva

N° de cde.	Application	Châssis	Max. temp.	Longueur	Section câbles	Puissance enroulé	Puissance déroulé	Type du câble	Incl. Schuko	Largueur ruban	OPTION: Capuchon de protection
0E2315F	1-230V	plastique	40°C	14 m	3x1,5mm <sup>2</sup>	1200W	2300W	H05 W-F	-	-	0E728115
0E2325F	1-230V	plastique	40°C	9 m	3x2,5mm <sup>2</sup>	1900W	3500W	H05 W-F	-	-	0E728115
0E2315SF	1-230V	plastique	40°C	14 m	3x1,5mm <sup>2</sup>	1200W	2300W	H05 W-F	oui	-	0E728115
0E5515F	3-400V	plastique	40°C	7 m	5x1,5mm <sup>2</sup>	1400W	4000W	H07 RN-F	-	-	0E728115
0E1161PF	câble de masse	plastique	40°C	10 m	16mm <sup>2</sup>	-	-	-	-	-	0E728115
42840/010	ruban	plastique	40°C	16 m	-	-	-	-	-	40mm	0E728115

## En option: Guide automatique



N° de cde.: 0E77/44312  
**219€**  
prix hors tva

N° de cde.: 0E77/45312  
**229€**  
prix hors tva

N° de cde.: 0E77/45401  
**229€**  
prix hors tva



N° de cde.: 0E79/45312  
**375€**  
prix hors tva

## En option: Capuchon de protection

N° de cde.: 0E728115

- Capuchon de protection en caoutchouc résistant à l'huile
- IP45: protection contre l'humidité
- Blocage des particules sales sur l'intestin pendant le bobinage: durée de vie plus longue du moulinet



**39€**  
prix hors tva





# Raccords pneumatiques 6

consultez notre gamme complète et l'état des stocks sur [www.contimac.be](http://www.contimac.be)

## RACCORDS RAPIDES UNIVERSELS (EMBALLÉS PAR 10 PIÈCES)

- Raccord rapides universels de qualité
- Pression max.: 0-16 bar
- 15°C à +80°C
- Convient pour:

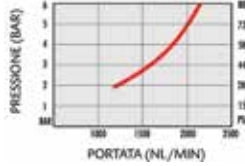

N° de cde.	28508	28510	28512	28504	28506	28514	28515
Filetage ext.	1/4"	3/8"	1/2"	-	-	-	-
Filetage int.	-	-	-	1/4"	3/8"	-	-
Embout cannelé	-	-	-	-	-	8mm	10mm
Prix hors tva	60,50 €	65,00 €	65,00 €	65,00 €	55,00 €	62,50 €	67,00 €

## RACCORDS ORION (EMBALLÉS PAR 10 PIÈCES)

- Raccords profil **ORION (ARO 210)**
- Pression max.: 0-16 bar
- 15°C à +80°C

Profil Orion



N° de cde.	28516	28518	28520	28524	28522	28523
Filetage ext.	1/4"	3/8"	-	-	-	-
Filetage int.	-	-	1/4"	-	-	-
Embout cannelé	-	-	-	6mm	8mm	10mm
Prix hors tva	15,30 €	15,00 €	15,90 €	15,00 €	15,00 €	15,00 €

## RACCORDS DE SECURITÉ UNIVERSELS (EMBALLÉ PAR PIÈCE)

- Raccords de sécurité universels de qualité
- Déconnexion sans dépression des machines à air comprimé
- Pression max.: 0-20 bar
- 15°C à +80°C

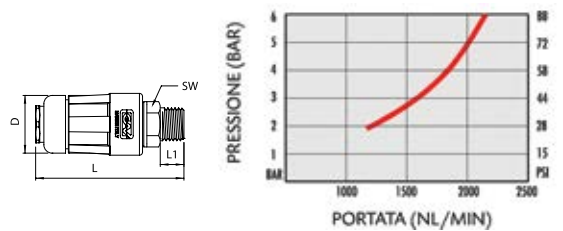

N° de cde.	28450	28350	28355	28365	28375	28430	28385	28405
Filetage ext.	1/4"	3/8"	1/2"	-	-	-	-	-
Filetage int.	-	-	-	1/4"	3/8"	-	-	-
Embout cannelé	-	-	-	-	-	6 mm	8mm	10mm
Prix hors tva	28,00 €	28,00 €	27,00 €	27,00 €	28,50 €	28,50 €	28,00 €	27,00 €

## RACCORDS RAPIDES UNIVERSELS EN ACIER TREMPÉ (EMBALLÉ PAR PIÈCE)

### INDUSTRIAL

- Raccord rapides universels en acier trempé de qualité
- Pression max.: 0-16 bar
- 15°C à +80°C

Acier trempé

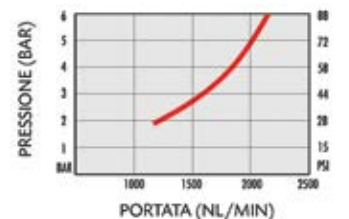

N° de cde.	28831	28832	28833	28834	28835	28836	28837	28838	28839
Filetage ext.	1/4"	3/8"	1/2"	-	-	-	-	-	-
Filetage int.	-	-	-	1/4"	3/8"	1/2"	-	-	-
Embout cannelé	-	-	-	-	-	-	6 mm	8mm	10mm
Prix hors tva	12,50 €	12,00€	12,00 €	12,00 €	11,50 €	12,50 €	11,50€	12,50 €	11,50 €

## RACCORDS EURO (EMBALLÉ PAR PIÈCE)

### INDUSTRIAL

- Raccords **EURO**
- Pression max.: 0-16 bar
- 15°C à +80°C

Profil Euro



N° de cde.	28840	28841	28842	28843	28844	28845	28846	28847	28849
Filetage ext.	1/4"	3/8"	1/2"	-	-	-	-	-	-
Filetage int.	-	-	-	1/4"	3/8"	1/2"	-	-	-
Embout cannelé	-	-	-	-	-	-	6 mm	8mm	10mm
Prix hors tva	2,60 €	2,80 €	3,60 €	2,80 €	3,20 €	4,10 €	2,70 €	2,80 €	2,80 €

# Raccords pneumatiques 6

consultez notre gamme complète et l'état des stocks sur [www.contimac.be](http://www.contimac.be)



Fe



## RACCORD DE SÉCURITÉ JAUNE POUR RACCORDS ORION (EMBALLÉ PAR PIÈCE)

INDUSTRIAL

NEW



N° de cde.	ASIO6.1101	ASIO6.1102	ASIO6.1103	ASIO6.1151	ASIO6.1152	ASIO6.1153
Filetage int.	1/4"	3/8"	1/2"	-	-	-
Filetage ext.	-	-	-	1/4"	3/8"	1/2"
Prix hors tva	34,90 €	35,50 €	36,90 €	35,90 €	36,90 €	37,50 €

		Raccord à 2 voies	
N° de cde.	ASIO6.1806	ASIO6.1808	ASIO6.1810
Filetage int.	-	-	2 x 3/8"
Embout cannelé	6mm	8mm	10mm
Prix hors tva	34,50 €	34,50 €	34,50 €
			75 €

## RACCORD DE SÉCURITÉ VERTS POUR RACCORDS EURO (EMBALLÉ PAR PIÈCE)

INDUSTRIAL

NEW



N° de cde.	ESIO7.1101	ESIO7.1102	ESIO7.1103	ESIO7.1151	ESIO7.1152	ESIO7.1153
Filetage int.	1/4"	3/8"	1/2"	-	-	-
Filetage ext.	-	-	-	1/4"	3/8"	1/2"
Prix hors tva	34,50 €	34,90 €	36,90 €	35,90 €	36,50 €	36,50 €

		Raccord à 2 voies	
N° de cde.	ESIO7.1806	ESIO7.1808	ESIO7.1810
Filetage int.	-	-	2 x 3/8"
Embout cannelé	6mm	8mm	10mm
Prix hors tva	35,90 €	35,90 €	35,90 €
			75 €

## RACCORDS INDUSTRIELS POUR GRANDS DÉBITS/ MAGNUM (EMBALLÉ PAR PIÈCE)

INDUSTRIAL

- Raccords rapides industriels haut débit en acier trempé
- Idéal pour haute débit jusqu'à 5000 l/min.)
- Pas compatible avec les raccords universels
- Pression max.: 0-20 bar
- 15°C à +80°C



N° de cde.	28560	28562	28566	28568	28570	28572
Filetage ext.	3/8"	1/2"	-	-	-	-
Filetage int.	-	-	3/8"	1/2"	-	-
Embout cannelé	-	-	-	-	9mm	13mm
Prix hors tva	20,50 €	22,00 €	21,50 €	21,00 €	21,50 €	21,50 €

## RACCORDS INDUSTRIELS POUR GRANDS DÉBITS/ MAGNUM (EMBALLÉ PAR PIÈCE)

INDUSTRIAL

- Raccords EURO
- Pression max.: 0-16 bar
- 15°C à +80°C



N° de cde.	28574	28576	28578	28580	28582	28584
Filetage ext.	3/8"	1/2"	-	-	-	-
Filetage int.	-	-	3/8"	1/2"	-	-
Embout cannelé	-	-	-	-	9mm	13mm
Prix hors tva	5,50 €	5,50 €	5,80 €	5,80 €	5,50 €	5,30 €

## DISTRIBUTEURS D'AIR COMPRI ME (EMBALLÉ PAR PIÈCE)

N° de cde.: 28502

• 3/8"



19<sup>50</sup>€  
Prix hors tva

N° de cde.: 28503

• 3/8"



58<sup>50</sup>€  
Prix hors tva

Safety

N° de cde.: 28577

• 3/8"



29<sup>50</sup>€  
Prix hors tva

Acier trempé

N° de cde.: 28575

• 3/8"



45<sup>50</sup>€  
Prix hors tva

Magnum

## RACCORDS À GRIFFES DIN 3483VK / DIN 3481 (EMBALLÉ PAR PIÈCE)

- Idéal comme raccord pour les grands volumes d'air, par exemple les grandes clés à chocs 3/4" et 1".
- En combinaison avec des tuyaux en caoutchouc, pg. 80

NEW



N° de cde.	Prix hors tva
618514210	3/8" M 9,00 €
618514212	1/2" M 9,00 €
618514219	3/4" M 9,00 €
618514225	1" M 9,00 €
618514232	1 1/4" M 18,00 €



N° de cde.	Prix hors tva
618514112	1/2" F 8,00 €
618514119	3/4" F 9,00 €
618514125	1" F 10,00 €
618514132	1 1/4" F 14,00 €



N° de cde.	Prix hors tva
618514012	13 mm tulle 9,00 €
618514016	16 mm tulle 7,00 €
618514019	19 mm tulle 8,50 €
618514025	25 mm tulle 9,00 €



N° de cde.	Prix hors tva
618514305	42mm blindk. 6,00 €



# Soufflettes 6

consultez notre gamme complète et l'état des stocks sur [www.contimac.be](http://www.contimac.be)

## SOUFFLETTES AVEC REGLAGE AIR SELON LES NORMES 'OSHA'

### PROFESSIONAL



#### Soufflettes progressives en matériau composite

#### Selon les normes de sécurité "OSHA"

- La soufflette est en matériau composite résistant aux chocs
- Equipé d'une poignée et levier en caoutchouc "soft touch" pour une utilisation ergonomique
- Débit d'air progressivement réglable
- Tuyau en acier inoxydable conforme aux normes de sécurité «OSHA»
- Equipé d'un filetage femelle 1/4 "en laiton
- Pression de travail de 6 à 8 bar
- Pression de service maximale de 16 bars

Anti-griffes



N° de cde. : 28790

**25€**  
Prix hors tva

Anti-griffes  
80mm



N° de cde. : 28788

**28€**  
Prix hors tva

150mm



N° de cde. : 28780

**29€**  
Prix hors tva

300mm



N° de cde. : 28782

**35€**  
Prix hors tva

500mm



N° de cde. : 28784

**49€**  
Prix hors tva

800mm



N° de cde. : 28786

**59€**  
Prix hors tva

#### SOUFFLETTE AVEC SILENCER

### PROFESSIONAL



N° de cde.: 28611

**16<sup>10</sup>€**  
Prix hors tva

#### SOUFFLETTE AVEC SILENCER ET BEC LONG

### PROFESSIONAL

300mm



N° de cde.: 28742

**20<sup>50</sup>€**  
Prix hors tva

500mm



N° de cde.: 28744

**25€**  
Prix hors tva

800mm



N° de cde.: 28746

**31€**  
Prix hors tva

#### SOUFFLETTE AVEC 'VENTURI'

### PROFESSIONAL



N° de cde.: 28615

**19€**  
Prix hors tva

#### SOUFFLETTE AVEC BEC COURT

### ECOLINE



N° de cde.: 28606

**7<sup>30</sup>€**  
Prix hors tva

#### SOUFFLETTE AVEC BEC LONG

### ECOLINE



N° de cde.: 28608

**8<sup>20</sup>€**  
Prix hors tva

#### SOUFFLETTE DE SECURITE

### ECOLINE



N° de cde.: 28596

**9<sup>90</sup>€**  
Prix hors tva

#### SOUFFLETTE AVEC 'VENTURI'

### ECOLINE



N° de cde.: 28597

**12<sup>90</sup>€**  
Prix hors tva



# Gonfleurs de pneus 6

consultez notre gamme complète et l'état des stocks sur [www.continmac.be](http://www.continmac.be)

## BÂTONS DE POMPE

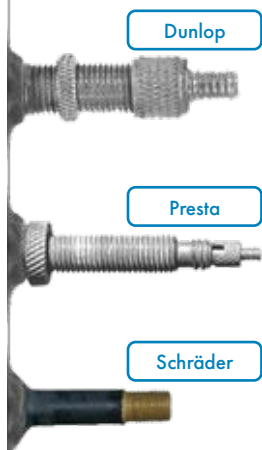

Dunlop

Presta

Schrader

- Bâtons de pompe à fermeture automatique avec tête de soupape automatique pour bicyclette
- Disponible pour les valves Dunlop / Hollandaises ou pour les valves Presta / Françaises / vélos de course.
- Convient pour Schrader (valves de voiture) / VTT

**NEW**



N° de cde.	557100010	557100011	557100020	557100021
Raccord	8 mm tulle souple	1/4" F	8 mm tulle souple	1/4" F
Longueur	26 cm	26 cm	17 cm	17 cm
Fermeture automatique	oui	oui	oui	oui
Adapté pour	Schrader (vanne de voiture) - valves Dunlop / Hollandaises		Schrader (vanne de voiture) - valves Presta / Françaises	
Prix hors tva	50 €	50 €	50 €	50 €

### GONFLEUR DE PNEUS PROFESSIONNEL



N° de cde.: 28750

**125€**  
Prix hors tva

### GONFLEURS DE PNEUS DIGITAL



N° de cde.: 28752

**175€**  
Prix hors tva

### GONFLEUR DE PNEUS PROFESSIONNEL



N° de cde.: 28602

**79€**  
Prix hors tva

### GONFLEUR DE PNEUS ÉTALONNÉ POUR CAMIONS



N° de cde.: 28101

**82€**  
Prix hors tva

### GONFLEUR DE PNEUS



N° de cde.: 28600

**21<sup>90</sup>€**  
Prix hors tva

### GONFLEUR DE PNEUS POUR CAMIONS



N° de cde.: 28603

**29€**  
Prix hors tva

### GONFLEUR DE PNEUS ÉTALONNÉ



N° de cde.: 28552

**35€**  
Prix hors tva

### GONFLEUR DE PNEUS ÉTALONNÉ POUR CAMIONS



N° de cde.: 28553

**49€**  
Prix hors tva

### RACCORD SOUPAPE POUR GONFLEUR 6mm



N° de cde.: 28599

**3<sup>30</sup>€**  
Prix hors tva

### SET POUR GONFLEUR BALLON-BATEAU-PNEU

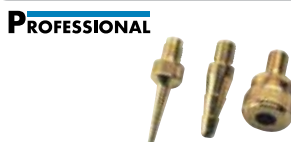

N° de cde.: 28604

**9<sup>30</sup>€**  
Prix hors tva

### PIÈCE D'ADAPTATION GONFLEUR DE PNEUS CAMION



N° de cde.: 28595

**9<sup>50</sup>€**  
Prix hors tva



Fe



# Régulateurs de pression (FRL) 6

consultez notre gamme complète et l'état des stocks sur [www.contimac.be](http://www.contimac.be)

## REGULATEURS DE PRESSION 1/4" FILET INTERIEUR

### PROFESSIONAL

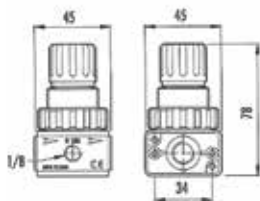

N° de cde.: 28708

- Pression d'entrée max: 12 bar
- Pression réglable: 0-10 bar
- Débit max.: 1700 l/min. (6 bar)

**29€**  
Prix hors tva

## REGULATEURS DE PRESSION 1/2" FILET INTERIEUR

### INDUSTRIAL

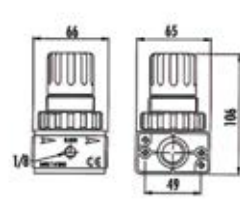

N° de cde.: 28709

- Pression d'entrée max: 14 bar
- Pression réglable: 0-12 bar
- Débit max.: 5000 l/min. (6 bar)

**47€**  
Prix hors tva

## REGULATEURS DE PRESSION 1" FILET INTERIEUR

### INDUSTRIAL

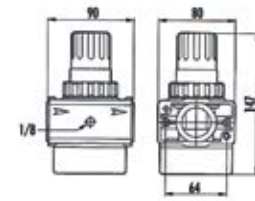

N° de cde.: 28711

- Pression d'entrée max: 16 bar
- Pression réglable: 0-14 bar
- Débit max.: 6000 l/min. (6 bar)

**105€**  
Prix hors tva

## HUILEUR 1/4" FILET INTERIEUR

### PROFESSIONAL

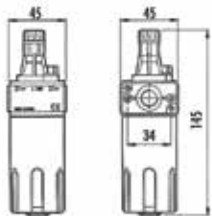

N° de cde.: 28710

- Pression d'entrée max: 12 bar
- Pression réglable: 0-10 bar
- Débit max.: 1700 l/min. (6 bar)

**33€**  
Prix hors tva

## HUILEUR 1/2" FILET INTERIEUR

### INDUSTRIAL

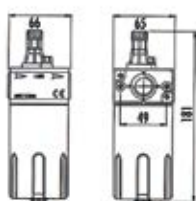

N° de cde.: 28712

- Pression d'entrée max: 14 bar
- Pression réglable: 0-12 bar
- Débit max.: 5000 l/min. (6 bar)

**46€**  
Prix hors tva

## HUILEUR 1" FILET INTERIEUR

### INDUSTRIAL

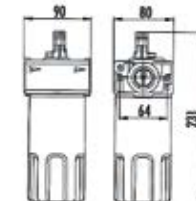

N° de cde.: 28714

- Pression d'entrée max: 16 bar
- Pression réglable: 0-14 bar
- Débit max.: 6000 l/min. (6 bar)

**115€**  
Prix hors tva

## REGULATEURS DE PRESSION SÉPARATEUR D'EAU 1/4" FILET INTERIEUR

### PROFESSIONAL

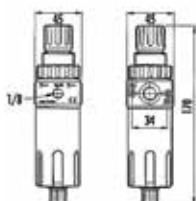

N° de cde.: 28704

- Pression d'entrée max: 12 bar
- Pression réglable: 0-10 bar
- Débit max.: 1700 l/min. (6 bar)
- Capacité filtre: 10 micron

**49€**  
Prix hors tva

## REGULATEURS DE PRESSION SÉPARATEUR D'EAU 1/2" FILET INTERIEUR

### INDUSTRIAL

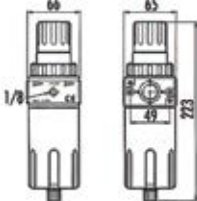

N° de cde.: 28706

- Pression d'entrée max: 14 bar
- Pression réglable: 0-12 bar
- Débit max.: 5000 l/min. (6 bar)
- Capacité filtre: 10 micron

**69€**  
Prix hors tva

## REGULATEURS DE PRESSION SÉPARATEUR D'EAU 1" FILET INTERIEUR

### INDUSTRIAL

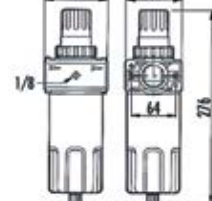

N° de cde.: 28703

- Pression d'entrée max: 16 bar
- Pression réglable: 0-14 bar
- Débit max.: 6000 l/min. (6 bar)
- Capacité filtre: 10 micron

**165€**  
Prix hors tva

## REGULATEURS DE PRESSION SÉPARATEUR D'EAU ET HUILEUR 1/4" FILET INT.

### PROFESSIONAL

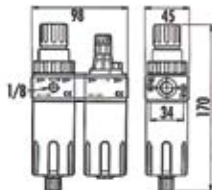

N° de cde.: 28700

- Pression d'entrée max: 12 bar
- Pression réglable: 0-10 bar
- Débit max.: 1700 l/min. (6 bar)
- Capacité filtre: 10 micron

**79€**  
Prix hors tva

## REGULATEURS DE PRESSION SÉPARATEUR D'EAU ET HUILEUR 1/2" FILET INT.

### INDUSTRIAL

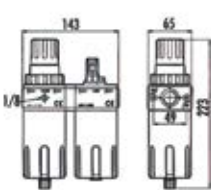

N° de cde.: 28702

- Pression d'entrée max: 14 bar
- Pression réglable: 0-12 bar
- Débit max.: 5000 l/min. (6 bar)
- Capacité filtre: 10 micron

**115€**  
Prix hors tva

## REGULATEURS DE PRESSION SÉPARATEUR D'EAU ET HUILEUR 1" FILET INTERIEUR

### INDUSTRIAL

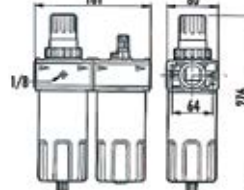

N° de cde.: 28701

- Pression d'entrée max: 16 bar
- Pression réglable: 0-14 bar
- Débit max.: 6000 l/min. (6 bar)
- Capacité filtre: 10 micron

**275€**  
Prix hors tva

# Kits d'air comprimé / pistolets à peinture 6

consultez notre gamme complète et l'état des stocks sur [www.contimac.be](http://www.contimac.be)

## KIT D'AIR COMPRIME DE BASE (6-PIECES)

**ECOLINE**



N° de cde.: 28551

- Comprenant:
- Soufflette courte
- Gonfleur de pneus
- Tuyau spiralé avec raccords
- Set pour gonfleur

**39<sup>50</sup>€**  
Prix hors tva

## KIT D'AIR COMPRIME NYCA (5-PIECES)

**PROFESSIONAL**



N° de cde.: 28619

- Comprenant:
- Soufflette courte
- Pistolet de lavage avec gobelet
- Pistolet à peinture avec gobelet
- Gonfleur de pneus
- Tuyau spiralé avec raccords

**49€**  
Prix hors tva

## KIT D'AIR COMPRIME EN METAL (5-PIECES)

**PROFESSIONAL**



N° de cde.: 28620

- Comprenant:
- Soufflette courte
- Pistolet de lavage avec gobelet
- Pistolet à peinture avec gobelet
- Gonfleur de pneus
- Tuyau spiralé avec raccords

**67€**  
Prix hors tva

## PISTOLET A PEINTURE AVEC GOBELET INFERIEUR 1000 ML

**PROFESSIONAL**



N° de cde.: 28626

**69€**  
Prix hors tva

## PISTOLET A PEINTURE AVEC GOBELET SUPERIEUR 600 ML

**PROFESSIONAL**



N° de cde.: 28628

**75€**  
Prix hors tva

## PISTOLET A PEINTURE HVLP INDUSTRIEL XTREME 100

**INDUSTRIAL**



600ml  
HVLP

N° de cde.: 28690

**159€**  
Prix hors tva

## PISTOLET A PEINTURE HVLP INDUSTRIEL XTREME 200

**INDUSTRIAL**



1000ml  
HVLP

N° de cde.: 28692

**199€**  
Prix hors tva

## PISTOLET À PEINTURE HVLP Z1000

**INDUSTRIAL**



N° de cde.: 28640

- Pression max.: 2 bar
- Consommation d'air: 150 l/min.
- Gobelet supérieur: 250 ml
- Réglage angle de peinture
- Réglage quantité de peinture
- Réglage quantité d'air
- Gicleur standard: dia. 0,5 mm

**175€**  
Prix hors tva

## PISTOLET À PEINTURE HVLP Z3000

**INDUSTRIAL**



N° de cde.: 28643

- Pression max.: 3 bar
- Consommation d'air: 300 l/min.
- Gobelet supérieur: 600 ml
- Réglage angle de peinture
- Réglage quantité de peinture
- Réglage quantité d'air
- Gicleur standard: dia. 1,4 mm

**219€**  
Prix hors tva



### AIGUILLES RECOMMANDÉES

	Ø mm
Laque synthétique	1,8
Nitrolaques	1,5
Laque acrylique	1,4 of 1,5
Vernis carrosserie	1,4
Enduit carrosserie	1,8 of 2,0
Peinture à structure	2,5
Vernis pour meubles	2,0 of 2,5
Latex	2,5
Peinture pour routes	2,5

## QPS - QUICK PAINT SYSTEM

N° de cde.: 28465

QPS-03 SET 180ml

**83€**  
Prix hors tva

N° de cde.: 28460

QPS-02 SET 400ml

**97€**  
Prix hors tva

N° de cde.: 28455

QPS-01 SET 600ml

**105€**  
Prix hors tva

N° de cde.: 28470

QPS-04 raccord pour:

- 28310
- 28625
- 28628
- 28690
- 28643

**17<sup>50</sup>€**  
Prix hors tva

N° de cde.: 28475

QPS-05 raccord pour:

- 28645
- 28640

**17<sup>50</sup>€**  
Prix hors tva

### QPS-SET composé de:

1 x gobelet supérieur

50 x gobelet intérieur

20 x bouchons

50 x couvercles





**RC RODCRAFT®**







N° de cde.	8951000428	8951000429	8951000430	8951000431	8951000432	8951000433	8951000434	8951000435
<b>Modèle</b>	RC7001	RC7102	RC7103	RC7601	RC7602	RC3201	RC3202	RC3203
<b>Description</b>	MINI MEULEUSE PINCE 6mm	MINI MEULEUSE PINCE 6mm	MINI MEULEUSE D'ANGLE 50MM	MINI MEULEUSE "ROLOC" - 50mm	MINI POLISSEUSE - 50mm	MINI RACAGNAC 3/8"	MINI RACAGNAC MULTIFONCTIO- NELLE	MINI RACAGNAC 3/8"
	223 W 25000 t/min Tête de serrage : 6mm 63,6 l/min 0,43 kg 116x37x66mm	223 W 18000 t/min Tête de serrage : 6mm 66 l/min 0,55 kg 27x72x66mm	223 W 18000 t/min Disque : 50mm (2") 60 l/min 0,66 kg 129x60x87mm	223 W 18000 t/min Disque : 50mm (2") - Roloc 64,2 l/min 0,49 kg 126x50x66mm	223 W 4500 t/min Disque : 50mm (2") - Velcro 61,2 l/min 0,58 kg 152x60x73mm	300 t/min Couple max.: 50Nm Carré: 3/8" 58,2 l/min 0,46 kg 135x40x57mm	400 t/min Couple max.: 50Nm Carré: 3/8" + bits adapter +10-12- 13 mm 64,2 l/min 0,5 kg 160x46x54mm	600 t/min Couple max.: 50Nm Raccord: Pin clutch Carré: 3/8" 64,2 l/min 0,65 kg 158x37x56mm
<b>Prix hors tva</b>	<b>99€</b>	<b>119€</b>	<b>149€</b>	<b>149€</b>	<b>165€</b>	<b>139€</b>	<b>189€</b>	<b>209€</b>

## ACCESSOIRES MINITOOLS

N° de Cde	pour	Description	Prix HTVA	N° de Cde	pour	Description	Prix HTVA
8940162770	RC7103	MEULE 2" GRAIN 120 5 PCS	€ 36,00	6158135400	RC7601	TAMPON NON TISSÉ MOY- EN 2"TR	€ 115,00
8940162769	RC7103	MEULE 2" GRAIN.80 5 PCS	€ 36,00	6158135410	RC7601	TAMPON NON TISSÉ FIN 2" TR 50 PCS	€ 115,00
8940162768	RC7103	MEULE 2" GRAIN 60 5 PCS	€ 37,00	8955000007	RC7602	TAMPON 2" H&L AVEC/O TROU 5/16-24	€ 11,00
8940164490	RC7103	ROUE DE COUPE 2" 5 PCS	€ 25,00	8955000028	RC7602	ABRASIFS 2" GRAIN 600 10 PCS	€ 11,00
6158135150	RC7601	CPA 1000 TAMPON AVEC 9 TROUS 2" TR	€ 55,00	8955000030	RC7602	ABRASIFS 2" GRAIN 320 10 PCS	€ 7,50
6158135360	RC7601	TAMPON LIÉ À LA RÉSINE 60 GRIT 2" TR 50 PCS	€ 79,00	8955000032	RC7602	ABRASIFS 2" GRAIN 180 10 PCS	€ 7,50
6158135370	RC7601	TAMPON LIÉ À LA RÉSINE 80 GRIT 2" TR	€ 79,00	8940158774	RC7602	BONNET H&L 50 DIA LAINE D'AGNEAU	€ 10,90
6158135380	RC7601	TAMPON LIÉ À LA RÉSINE 120 GRIT 2"	€ 79,00	8940158772	RC7602	PAD 2" POLISHING SOFT	€ 15,00
6158135390	RC7601	TAMPON NON TISSÉ GROS- SIER 2" TR	€ 115,00	8940158773	RC7602	PAD 2" POLISHING DUR	€ 15,50





# Clés à chocs

consultez notre gamme complète et l'état des stocks sur [www.contimac.be](http://www.contimac.be)

Fe



RC



- Dispositifs courts et compacts avec une force d'arrachement extrêmement élevée.
- Équipé d'un boîtier de moteur en composite léger et de marteaux à percussion forgés.
- Tous sont dotés d'une poignée profilée et de surfaces en caoutchouc TPR antidérapantes.
- Un système d'insonorisation des tuyaux d'évacuation d'air peut être installé sur tous les modèles, ce qui améliore le confort de l'utilisateur de plusieurs manières.
- Interrupteur combiné robuste et éprouvé à l'arrière de l'appareil pour une puissance réduite lors du serrage et une puissance maximale lors du desserrage.

BOLT SIZE	MAX Torque Needed	RECOMMENDED CHOICE					
		1/4"	3/8"	1/2"	3/4"	1"	1 1/2"
M8	45 Nm	✓	▲				
M10	90 Nm	▲	✓	▲			
M14	260 Nm		✓	✓			
M16	400 Nm		▲	✓	▲		
M18	550 Nm			✓	✓		
M20	800 Nm			✓	✓	▲	
M24	1300 Nm			▲	✓	✓	
M27	2000 Nm				▲	✓	
M30	2700 Nm					✓	▲
M30 <	2700 Nm <					▲	✓

## RC2277 - THE BEAST

Clé à chocs 1/2" "The Beast", la référence parmi les clés à chocs à pouce 1/2", avec un boîtier de mécanisme de chocs en alliage d'aluminium. Manche en composite résistant à la plupart des produits chimiques utilisés dans les ateliers.



- Mécanisme à double marteau
- Porte-capsules avec anneau d'enlèvement
- Gâchette entièrement réglable
- Poignée incurvée en thermoplastique
- Caoutchouc injecté dans le boîtier pour une prise en main durable et confortable
- NOUVEAU système de commande puissance: commande d'une seule main, 1 position en arrière et 3 positions en avant
- Boîtier composite Prise d'air rotative à 360
- Rapide et meilleur rapport puissance/couple
- Couple réel maximal de 1300 Nm (couple de 1950 Nm)
- Poids : 2 kg

N° de cde. : 8951000349

- Carré: 1/2 "
- Couple de travail: 900 Nm
- Couple max.: 1300 Nm
- N° de tours: 8200 t/min.
- Poids: 2 kg
- Support tuyau: 10 mm
- Dimensions: 194 x 188 x 70 mm

- Cons. d'air (moyenne): 245l/min
- Entrée d'air: 1/4 IG "
- Système de chocs: DUOPACT
- Niveau sonore: 93 dB(A)
- Vibrations: 9,7m/s<sup>2</sup>

**215€**  
prix hors tva

## RC2177



N° de cde. : 8951000043

- Carré: 3/8 "
- Couple de travail: 420 Nm
- Couple max.: 580 Nm
- N° de tours: 8200 t/min.
- Poids: 1,25 kg
- Support tuyau: 8 mm
- Dimensions: 164x175x60 mm
- Cons. d'air (moyenne): 160 l/min
- Entrée d'air: 1/4 IG "
- Système de chocs: DUOPACT
- Niveau sonore: 90dB(A)
- Vibrations: 7,9 m/s<sup>2</sup>

**279€**  
prix hors tva

## RC2377



N° de cde. : 8951000045

- Carré: 3/4 "
- Couple de travail: 1300 Nm
- Couple max.: 1950 Nm
- N° de tours: 5760 t/min.
- Poids: 3,5 kg
- Support tuyau: 13 mm
- Dimensions: 225x84x199 mm
- Cons. d'air (moyenne): 255 l/min
- Entrée d'air: 3/8 IG "
- Système de chocs: DUOPACT
- Niveau sonore: 96,8 dB(A)
- Vibrations: 14,5 m/s<sup>2</sup>

**639€**  
prix hors tva

## RC2405



N° de cde. : 8951000075

- Carré: 1 "
- Couple de travail: 1300 Nm
- Couple max.: 1950 Nm
- N° de tours: 5760 t/min.
- Poids: 3,6 kg
- Support tuyau: 13 mm
- Dimensions: 221x84x199 mm
- Cons. d'air (moyenne): 255 l/min
- Entrée d'air: 3/8 IG "
- Système de chocs: DUOPACT
- Niveau sonore: 96,8 dB(A)
- Vibrations: 14,5 m/s<sup>2</sup>

**739€**  
prix hors tva



# Clés à chocs

consultez notre gamme complète et l'état des stocks sur [www.contimac.be](http://www.contimac.be)

## RC2203 - MINI CLÉ À CHOCS



N° de cde. : **8951000387**

- Carré: 1/2 "
- Couple max.: 650 Nm
- Couple max. au desserrage: 1254 Nm
- N° de tours: 10500 t/min.
- Poids: 1,1 kg
- Dimensions: 115 mm
- Cons. d'air (moyenne): 125 l/min
- Entrée d'air: 1/4F "
- Niveau sonore : 90 dB(A)
- Vibrations: 11,2 m/s<sup>2</sup>
- Tuyau (dia. int.): 10 mm



**175€**  
prix hors tva

## RC2235 - CLÉ À CHOCS D'ANGLE



N° de cde. : **8951000286**

- Carré: 1/2 "
- Couple de travail: 220 Nm
- Couple max.: 300 Nm
- N° de tours: 7400 t/min.
- Poids: 1,85 kg
- Support tuyau: 8 mm
- Dimensions: 341x80x58 mm
- Cons. d'air (moyenne): 81 l/min
- Entrée d'air: 1/4 IG "
- Système de chocs: JUMBO HAMMER
- Niveau sonore : 97 dB(A)
- Vibrations: 43,5 m/s<sup>2</sup>



**329€**  
prix hors tva

## RC2205



N° de cde. : **8951000085**

- Carré: 1/2 "
- Couple de travail: 406 Nm
- Couple max.: 580 Nm
- N° de tours: 7800 t/min.
- Poids: 2,4 kg
- Support tuyau: 10 mm
- Dimensions: 150x140x40 mm
- Cons. d'air (moyenne): 130 l/min
- Entrée d'air: 1/4 IG "
- Système de chocs: PIN CLUTCH
- Niveau sonore : 87,4 dB(A)
- Vibrations: 6,71 m/s<sup>2</sup>



**179€**  
prix hors tva

## RC2268



N° de cde. : **8951000344**

- Carré: 1/2 "
- Couple de travail: 750 Nm
- Couple max.: 900 Nm
- N° de tours: 10000 t/min.
- Poids: 2,1 kg
- Dimensions: 186x185x70 mm
- Cons. d'air (moyenne): 600 l/min
- Système de chocs: DP (Duopact)
- Niveau sonore : 105,02 dB(A)
- Tuyau (dia. int.): 10 mm



**169€**  
prix hors tva

## RC2315



N° de cde. : **8951077130**

- Carré: 3/4 "
- Couple de travail: 1100 Nm
- Couple max.: 1500 Nm
- N° de tours: 5600 t/min.
- Poids: 4,7 kg
- Support tuyau: 13 mm
- Dimensions: 242x230x78 mm
- Cons. d'air (moyenne): 340 l/min
- Entrée d'air: 3/8 IG "
- Système de chocs: DUOPACT
- Niveau sonore : 91,1 dB(A)
- Vibrations: 9,97 m/s<sup>2</sup>



**529€**  
prix hors tva

## Sets de douilles

### RS3113 - 13 DOUILLES COURTES



**3/8"**

N° de cde. : **8951012354**

13 Douilles courtes 3/8"  
dans un boîtier solide  
(7-8-9-10-11-12-13-14-15-16-17-18-19mm)



**46€**  
prix hors tva

### RS4114 - 14 DOUILLES COURTES



**1/2"**

N° de cde. : **8951012356**

14 Douilles courtes 1/2"  
dans un boîtier solide  
(10-11-12-13-14-15-16-17-18-19-21-22-26-27mm)



**69€**  
prix hors tva

### RS4114D - 14 DOUILLES LONGUEUS



**1/2"**

N° de cde. : **8951012357**

14 Douilles longues 1/2"  
dans un boîtier solide  
(10-11-12-13-14-15-16-17-18-19-21-22-26-27mm)



**115€**  
prix hors tva

### RS413WP - 3 DOUILLES LONGUEUS



**1/2"**

N° de cde. : **8951012362**

3 Douilles longues 1/2"  
dans un boîtier solide  
(17-19-21mm) avec  
protection anti-rayures



**29€**  
prix hors tva

### RS618 - 8 DOUILLES COURTES



**3/4"**

N° de cde. : **8951012358**

8 Douilles courtes 3/4"  
dans un boîtier solide  
(26-27-29-30-32-35-36-38mm)



**135€**  
prix hors tva

### RS618D - 8 DOUILLES LONGUEUS



**3/4"**

N° de cde. : **8951012359**

8 Douilles longues 3/4"  
dans un boîtier solide  
(26-27-29-30-32-35-36-38mm)



**199€**  
prix hors tva

# Clés à chocs pour véhicules lourdes

consultez notre gamme complète et l'état des stocks sur [www.contimac.be](http://www.contimac.be)

## CLÉS À CHOCS SÉRIE 1" AVEC AXE COURTE OU LONGUE

Cette nouvelle série de clés à chocs de 1" (avec tige courte ou longue) de Rodcraft est conçue pour, entre autres, changer les pneus des véhicules lourds. Le mécanisme du marteau, fermé et donc pratiquement sans entretien, offre une longue durée de vie et un couple élevé pour un travail efficace.



RC2461

N° de cde. : 8951000354

- Carré: 1"
- Couple de travail: 1800 Nm
- Couple max. au desserrage: 2600 Nm
- N° de tours: 4600 t/min.
- Poids: 11,8 kg
- Dimensions: 413 mm
- Entrée d'air: 1/2F"
- Système de chocs: CH (Closed hammer)
- Niveau sonore : 103,3 dB(A)
- Vibrations: 11,3 m/s<sup>2</sup>
- Tuyau (dia. int.): 13 mm

**649€**  
prix hors tva



RC2471

N° de cde. : 8951000355

- Carré: 1"
- Couple de travail: 1800 Nm
- Couple max. au desserrage: 2600 Nm
- N° de tours: 4600 t/min.
- Poids: 12,8 kg
- Dimensions: 540 mm
- Entrée d'air: 1/2F"
- Système de chocs: CH (closed hammer)
- Niveau sonore : 103,3 dB(A)
- Vibrations: 11,3 m/s<sup>2</sup>
- Tuyau (dia. int.): 13 mm

**649€**  
prix hors tva

RC2437XI



N° de cde. : 8951000068

- Carré: 1"
- Couple de travail: 1900 Nm
- Couple max.: 2700 Nm
- N° de tours: 6000 t/min.
- Poids: 7,2 kg
- Support tuyau: 13 mm
- Dimensions: 275x158x245 mm
- Cons. d'air (moyenne): 360 l/min
- Entrée d'air: 1/2 IG"
- Système de chocs: DUOPACT
- Niveau sonore : 100,8 dB(A)
- Vibrations: 10,7 m/s<sup>2</sup>

**849€**  
prix hors tva



## EN OPTION : RS818 - DOUILLES 1"



N° de cde. : 8951012360

8 Douilles puissantes 1" dans un boîtier solide (27-30-32-33-35-36-38-41 mm)

- Résistant aux chocs
- Qualité du chrome-molybdène
- Marquage au laser sur chaque douille avec le numéro de modèle et la taille de la clé.

**239€**  
prix hors tva

## EN OPTION : TUYAUX & RACCORDS À GRIFFES

Voir aussi les tuyaux en caoutchouc pg. 80 & les raccords à griffes pg. 87

RC2457XI



N° de cde. : 8951000135

- Carré: 1"
- Couple de travail: 2000 Nm
- Couple max.: 2900 Nm
- N° de tours: 5900 t/min.
- Poids: 7,2 kg
- Support tuyau: 13 mm
- Dimensions: 337x165x190 mm
- Cons. d'air (moyenne): 300 l/min
- Entrée d'air: 1/2 IG"
- Système de chocs: DUOPACT
- Niveau sonore : 106 dB(A)
- Vibrations: 9,8 m/s<sup>2</sup>

**899€**  
prix hors tva



RC2477XI



N° de cde. : 8951000046

- Carré: 1"
- Couple de travail: 2000 Nm
- Couple max.: 2900 Nm
- N° de tours: 5900 t/min.
- Poids: 8,1 kg
- Support tuyau: 13 mm
- Dimensions: 490x165x89 mm
- Cons. d'air (moyenne): 300 l/min
- Entrée d'air: 1/2 IG"
- Système de chocs: DUOPACT
- Niveau sonore : 106dB(A)
- Vibrations: 9,8 m/s<sup>2</sup>

**875€**  
prix hors tva



## Clés dynamométriques

## CLÉS DYNAMOMÉTRIQUES

1/2"

3/4"

1"

Modèle	DMS200	DMS400	DMS1000
N° de cde.	8951000093	8951000094	8951000095
Capacité	40 - 200 Nm	150 - 750 Nm	200 - 1000 Nm
Longueur	520 mm	1060 mm	1255 mm
Poids	2,02 kg	5,84 kg	6,84 kg
€	€159	€675	€849

# Clés à cliquet

consultez notre gamme complète et l'état des stocks sur [www.contimac.be](http://www.contimac.be)



- Avec une clé à cliquet, vous pouvez retirer rapidement de longs boulons, même lorsqu'il n'y a presque pas de place.
- Le cliquet pneumatique est rapidement commutable afin que vous puissiez également l'utiliser pour serrer des boulons et des écrous.
- Fréquemment utilisé lors du desserrage et du serrage des supports de moteur, des boîtes de vitesses et des triangles. Outil idéal pour les espaces restreints
- Haute qualité et résistance
- Équipé d'un système d'engrenage planétaire permettant une vitesse de rotation élevée.
- La poignée "The Beast" pour un confort supplémentaire et une manipulation parfaite
- Gaine en caoutchouc pour une prise en main parfaite, même dans le froid

## RC3001 - TRÈS COMPACT



1/4"



N° de cde. : 8951078022

- Carré: 1/4"
- Couple de travail: 25 Nm
- Couple max.: 30 Nm
- N° de tours: 270 t/min.
- Poids: 0,44 kg
- Tuyau (dia. int.): 8 mm
- Dimensions: 140x35x30 mm
- Cons. d'air (moyenne): 115 l/min
- Raccord: 1/4 IG"
- Niveau sonore : 89,3 dB(A)
- Vibrations: 2,89 m/s<sup>2</sup>

**159€**  
prix hors tva

## RC3068



1/4"



N° de cde. : 8951000369

- Carré: 1/4"
- Couple max.: 45 Nm
- N° de tours: 280 t/min.
- Poids: 0,67 kg
- Tuyau (dia. int.): 10 mm
- Dimensions: 212 mm
- Cons. d'air (moyenne): 170 l/min
- Raccord: 1/4 F"
- Niveau sonore : 92,9 dB(A)
- Vibrations: 8,5 m/s<sup>2</sup>

**179€**  
prix hors tva

## RC3268



3/8"



N° de cde. : 8951000370

- Carré: 3/8"
- Couple de travail: 25 Nm
- Couple max.: 50 Nm
- N° de tours: 280 t/min.
- Poids: 0,68 kg
- Tuyau (dia. int.): 10 mm
- Dimensions: 210 mm
- Cons. d'air (moyenne): 170 l/min
- Raccord: 1/4 F"
- Niveau sonore : 92,9 dB(A)
- Vibrations: 8,5 m/s<sup>2</sup>

**175€**  
prix hors tva

## RC3278



3/8"



N° de cde. : 8951000371

- Carré: 3/8"
- Couple de travail: 60 Nm
- Couple max.: 100 Nm
- N° de tours: 190 t/min.
- Poids: 1,25 kg
- Tuyau (dia. int.): 10 mm
- Dimensions: 260 mm
- Cons. d'air (moyenne): 240 l/min
- Raccord: 1/4 F"
- Niveau sonore : 89,2 dB(A)
- Vibrations: 9,2 m/s<sup>2</sup>

**189€**  
prix hors tva

## RC3678



1/2"



N° de cde. : 8951000372

- Carré: 1/2"
- Couple de travail: 90 Nm
- Couple max.: 100 Nm
- N° de tours: 190 t/min.
- Poids: 1,22 kg
- Tuyau (dia. int.): 10 mm
- Dimensions: 260 mm
- Cons. d'air (moyenne): 240 l/min
- Raccord: 1/4 F"
- Niveau sonore : 89,2 dB(A)
- Vibrations: 9,2 m/s<sup>2</sup>

**185€**  
prix hors tva

## RC3700



1/2"



N° de cde. : 8951078074

- Carré: 1/2"
- Couple de travail: 130 Nm
- Couple max.: 130 Nm (250H)
- N° de tours: 320 t/min.
- Poids: 1,6 kg
- Tuyau (dia. int.): 8 mm
- Dimensions: 312x52x52 mm
- Cons. d'air (moyenne): 130 l/min
- Raccord: 1/4 IG"
- Niveau sonore : 92 dB(A)
- Vibrations: 3,19 m/s<sup>2</sup>

**309€**  
prix hors tva



Fe



RC







# Meuleuses

consultez notre gamme complète et l'état des stocks sur [www.contimac.be](http://www.contimac.be)

Fe



RC



- Avec les meuleuses d'angle pneumatiques Rodcraft, vous pouvez facilement effectuer des travaux de meulage lourds ou l'élimination de cordons de soudure.
- Idéal pour les travaux de meulage sur la carrosserie ou la découpe de la tôle.
- Différents modèles pour différentes tailles de disques.
- Les affûteuses de goupilles de cette série sont utilisées dans des applications d'entretien général telles que le nettoyage des profils, le réglage des canaux d'entrée et de sortie, l'alésage des moteurs et les petits travaux généraux de polissage et de meulage.
- Disponible en différents modèles et exécutions, et différents rapports de pince de serrage.

## RC7088 - MEULEUSE DE VULCANISATION (PNEUS)

N° de cde. : 8951000330

- Puissance:400 W
- Poids:1 kg
- Tuyau (dia. int.):8 mm
- N° de tours:2800 t/min
- Cons. d'air (moyenne):312 l/min
- Raccord:1/4 F "
- Niveau sonore :96,4 dB(A)
- Vibrations:5,59 m/s<sup>2</sup>



**165€**  
prix hors tva

## MEULEUSES AVEC BLOQUAGE D'AXE



RC7028

N° de cde. : 8951000275

- Tête de serrage:6 mm
- Puissance: 400W
- Poids:0,72 kg
- Tuyau (dia. int.):8 mm
- N° de tours:27000 t/min
- Cons. d'air (moyenne):228 l/min
- Raccord:1/4 IG "
- Niveau sonore :85,2 dB(A)
- Vibrations:2,38 m/s<sup>2</sup>

**179€**  
prix hors tva



RC7048

N° de cde. : 8951000276

- Tête de serrage:6 mm
- Puissance:400 W
- Poids:0,8 kg
- Tuyau (dia. int.):8 mm
- N° de tours:27000 t/min
- Cons. d'air (moyenne):228 l/min
- Raccord:1/4 IG "
- Niveau sonore :85,7 dB(A)
- Vibrations:3,78 m/s<sup>2</sup>

**199€**  
prix hors tva



RC7128

N° de cde. : 8951000277

- Tête de serrage:6 mm
- Puissance:400 W
- Poids:0,76 kg
- Tuyau (dia. int.):8 mm
- N° de tours:23000 t/min
- Cons. d'air (moyenne):228 l/min
- Raccord:1/4 IG "
- Niveau sonore :84,8 dB(A)
- Vibrations:4,05 m/s<sup>2</sup>

**189€**  
prix hors tva

Tête de serrage de 6 mm.  
Il existe des têtes de serrage de 3 à 8 mm disponibles en option.  
Le boîtier ergonomique protège contre la transmission du froid et tient bien en main.

RC7009



N° de cde. : 8951000274

- Tête de serrage:6 mm
- Puissance: 300 W
- N° de tours 30.000 t/min
- Poids:0,37 kg
- Tuyau (dia. int.):8 mm
- N° de tours:30000 t/min
- Cons. d'air (moyenne):144 l/min
- Raccord:1/4 IG "
- Niveau sonore :85,7 dB(A)
- Vibrations:3,33 m/s<sup>2</sup>



**79€**  
prix hors tva

RC7058



N° de cde. : 8951000278

- Tête de serrage:6 mm
- Puissance:700 W
- N° de tours:23500 t/min.
- Poids:0,82 kg
- Tuyau (dia. int.):8 mm
- Dimensions:190x145x50 mm
- Cons. d'air (moyenne):288 l/min
- Raccord:1/4 IG "
- Niveau sonore :92,7 dB(A)
- Vibrations:1,82 m/s<sup>2</sup>



**275€**  
prix hors tva

RC7068



N° de cde. : 8951000329

- Tête de serrage:6 mm
- Puissance:400 W
- N° de tours:2800 t/min.
- Poids:0,95 kg
- Tuyau (dia. int.):8 mm
- Dimensions:217x72x43 mm
- Cons. d'air (moyenne):228 l/min
- Raccord:1/4 IG "
- Niveau sonore :96,1 dB(A)
- Vibrations:4,05 m/s<sup>2</sup>



**149€**  
prix hors tva

## RC7038 - MEULEUSE DE GOMMAGE



N° de cde. : 8951000328

- Puissance:400 W
- N° de tours:2800 t/min.
- Poids:0,92 kg
- Tuyau (dia. int.):8 mm
- Dimensions:210x72x43 mm
- Cons. d'air (moyenne):500 l/min
- Raccord:1/4 IG "
- Niveau sonore :86 dB(A)
- Vibrations:4,5 m/s<sup>2</sup>

### EN OPTION

N° de cde. : 8951011677

- Roue en gomme



**1390€**  
prix hors tva

**169€**  
prix hors tva

## RC7051 - MINI MEULEUSE



N° de cde. : 8951000165

- Tête de serrage:3 mm
- Puissance:40 W
- Poids:0,2 kg
- Tuyau (dia. int.):8 mm
- N° de tours:60000 t/min
- Cons. d'air (moyenne):96 l/min
- Raccord:1/4 IG "
- Niveau sonore :71 dB(A)
- Vibrations:<2,5 m/s<sup>2</sup>



**189€**  
prix hors tva

# Ponceuses et polisseurs

consultez notre gamme complète et l'état des stocks sur [www.continmac.be](http://www.continmac.be)



- Les ponceuses Rodcraft sont idéales pour travailler sur de grandes surfaces et pour éliminer la rouille et l'oxydation.
- Par exemple, le ponçage à nu du matériau peut être effectué très rapidement avec ces machines excentriques.
- Les machines excentriques ont une course de 2, 5 ou 10 mm.
- Les ponceuses à bande sont souvent utilisées pour les travaux de réparation où les espaces à exploiter sont souvent réduits.
- Les bandes abrasives sont disponibles en différentes granulométries.

## PONCEUSE EXCENTRIQUE

Ponceuse excentrique à une main, à profil bas, convenant au ponçage fin, au ponçage mat et aux réparations de peinture.

- Ponceuse de finition extrêmement puissante
- Le système d'aspiration innovant et ergonomique éloigne toujours la poussière de l'utilisateur.
- Poignée ergonomique et entièrement protégée
- Échappement pivotant innovant pour les gauchers et les droitiers
- Hauteur de 107 mm seulement
- Gomme thermique isolante contre le froid et pour une bonne adhérence
- Le régulateur de vitesse peut être utilisé d'une seule main pendant le travail.
- Fourni avec deux orifices d'aspiration interchangeables de 29 et 27 mm de diamètre
- Équipé d'un support velcro de 150 mm pour disque avec 15 trous (8955000012)

- Disque & filetage: 150 mm - 5/16" AG mm/ "
- N° de tours: 10000 t/min.
- Tuyau (dia. int.): 8 mm
- Dimensions: 206x107 mm
- Cons. d'air (moyenne): 450 l/min
- Raccord: 1/4 IG "
- Vibrations: 3,8 m/s<sup>2</sup>



### VELCRO STEUNDISQUE

N° de cde. : 8955000012

Patin de support en velcro pour ponceuse à orbite aléatoire, diamètre 150 mm, 15 trous



39€  
prix hors tva



Modèle	N° de cde.	Excentrique	Vibrations	Niveau sonore	Poids	Prix
RC7702V6	8951000021	2,5 mm	3,8 m/s <sup>2</sup>	79,5 dB(A)	0,825 kg	€225
RC7705V6	8951000020	5 mm	5,4 m/s <sup>2</sup>	86,1 dB(A)	0,85 kg	€229
RC7710V6	8951000070	10 mm	9 m/s <sup>2</sup>	79,1 dB(A)	0,945 kg	€235

## RC7705V6-2H - PONCEUSE EXCENTRIQUE À 2 MAINS

N° de cde. : 8951000081

Ponceuse excentrique à deux mains au design ergonomique - course de 5 mm. Équipé d'un support velcro de 150 mm pour disque avec 15 trous (8955000012.)

- Compact
- Confort et isolation
- Commande de la vitesse d'une seule main
- Échappement innovant et pivotant permettant d'utiliser la gauche et la droite.
- Fonctionnement à droite
- Hauteur de 107 mm seulement
- Caoutchouc thermique isolant contre le froid et pour une bonne adhérence
- Fourni avec deux orifices d'aspiration interchangeables de 29 et 27 mm de diamètre



- Disque & filetage: 5/16" AG - 150 mm
- Excentrique: 5mm
- N° de tours: 10000 t/min.
- Poids: 1 kg
- Tuyau (dia. int.): 8 mm

- Dimensions: 315x107 mm
- Cons. d'air (moyenne): 450 l/min
- Raccord: 1/4" IG "
- Niveau sonore: 83,5dB(A)
- Vibrations: 5,1 m/s<sup>2</sup>

259€  
prix hors tva

## RC7682K



N° de cde. : 8951000018



Contenue:

- 1 Ponceuse à pistolet RC7682
- 1 Tiroir à velcro 50 mm (2")
- 1 Plateau velcro 75 mm (3")
- 10 Abrasifs 50 mm ; grain 600
- 10 Abrasifs 75 mm ; grain 600
- 10 Abrasifs 50 mm ; grain 320
- 10 Abrasifs 75 mm ; grain 320
- 10 Abrasifs 50 mm ; grain 180
- 10 Abrasifs 75 mm ; grain 180
- 1 Coffre

- Disque & filetage: 50 mm (2") - 75 mm (3") AG
- Excentrique: 5 mm
- N° de tours: 15000 t/min.
- Poids: 0,5 kg
- Tuyau (dia. int.): 8 mm
- Dimensions: 260x165x37 mm
- Cons. d'air (moyenne): 380 l/min
- Raccord: 1/4 IG "
- Niveau sonore: 79,6 dB(A)
- Vibrations: 8,9 m/s<sup>2</sup>

209€  
prix hors tva

## RC7661V



N° de cde. : 8951072231

- Disque & filetage: 77 mm - 5/16" AG mm/ "
- Excentrique: 2,5 mm
- N° de tours: 10000 t/min.
- Poids: 1 kg
- Tuyau (dia. int.): 8 mm
- Dimensions: 260x165x37 mm
- Cons. d'air (moyenne): 350 l/min
- Raccord: 1/4 IG "
- Niveau sonore: 88 dB(A)
- Vibrations: 3,5 m/s<sup>2</sup>

235€  
prix hors tva

## RC7691V



N° de cde. : 8951072212

- Disque & filetage: 200mm - 6mm x M4
- Excentrique: 2,5 mm
- N° de tours: 10000 t/min.
- Poids: 1 kg
- Tuyau (dia. int.): 8 mm
- Dimensions: 260x165x37 mm
- Cons. d'air (moyenne): 350 l/min
- Raccord: 1/4 IG "
- Niveau sonore: 88 dB(A)
- Vibrations: 3,5 m/s<sup>2</sup>

309€  
prix hors tva



# Ponceuses et polisseurs

consultez notre gamme complète et l'état des stocks sur [www.contimac.be](http://www.contimac.be)

Fe



RC



## RC7130 - GRAND POLISSEUSE D'ANGLE



N° de cde. : 8951072004

- Course : 5/8 AG "
- Disque : 178 mm
- Puissance:500 W
- N° de tours:2500 t/min.
- Poids:2 kg
- Tuyau (dia. int.):8 mm

- Dimensions:320x38x100 mm
- Cons. d'air (moyenne):525 l/min
- Raccord:1/4 IG "
- Niveau sonore: 87,9dB(A)
- Vibrations:6,9 m/s<sup>2</sup>

**479€**  
prix hors tva

## RC7683K - COFFRE MINI POLISSEUSE



N° de cde. : 8951000017

- Prêt à l'emploi avec disque
- Contenu :
  - 1 Mini polisseuse RC7683
  - 1 plateau velcro 75 mm (3")
  - 1 tampon de mousse blanche de 75 mm (3")
  - 1 coussin en mousse jaune de 75 mm (3")
  - 1 coussin en peau de mouton 75 mm (3") 8955000036

- Course : 5/16" -24UNF IG "
- Disque : 75 mm
- Puissance:150 W
- N° de tours:5500 t/min.
- Poids:0,6 kg
- Tuyau (dia. int.):8 mm

- Dimensions:12x125x42 mm
- Cons. d'air (moyenne):360 l/min
- Raccord:1/4" BSP IG "
- Niveau sonore: 78,5 dB(A)
- Vibrations:3,8 m/s<sup>2</sup>

**209€**  
prix hors tva

## RC7155 - PONCEUSE À BANDE 10MM

### 10 PIÈCES DE BANDES ABRASIVES 10X330MM

N° de cde.	Grain	Prix hors tva
8951011604	40	€29
8951011570	80	€29
8951011577	120	€29
8951011578	180	€29
8951011579	240	€29



N° de cde. : 8951072041

- Bande abrasive:10x330 mm
- Puissance:300 W
- N° de tours:18000 t/min.
- Poids:0,8 kg
- Tuyau (dia. int.):8 mm
- Dimensions:285x37x22 mm
- Cons. d'air (moyenne):400 l/min
- Raccord:1/4" BSP IG "
- Niveau sonore:79,5 dB(A)
- Vibrations:2,5 m/s<sup>2</sup>

**205€**  
prix hors tva

## RC7156 - PONCEUSE À BANDE 20MM

### 10 PIÈCES DE BANDES ABRASIVES 20X520MM

N° de cde.	Grain	Prix hors tva
8951011580	80	€35,50
8951011581	120	€38,00
8951011582	180	€39,00
8951011583	240	€39,00



N° de cde. : 8951072051

- Bande abrasive:20x520 mm
- Puissance:370 W
- N° de tours:17000 t/min.
- Poids:1,15 kg
- Tuyau (dia. int.):8 mm
- Dimensions:353x44x35x22 mm
- Cons. d'air (moyenne):400 l/min
- Raccord:1/4 IG "
- Niveau sonore:83,2 dB(A)
- Vibrations:2,4 m/s<sup>2</sup>

**385€**  
prix hors tva

# Meuleuses

## RC7091 - MEULEUSES POLYVALENTES

N° de cde. : 8951176010

Meuleuse polyvalente MBX pour l'enlèvement du revêtement de dessous de caisse la peinture et la rouille, comme pour le sablage. Enlève les plaques/autocollants dans un de façon froide et efficace sans se chauffer. Convient aux accessoires MBX de 11 + 23 mm

- Fonctionnement de la "tronçonneuse" à basse vitesse et en toute sécurité.
- Poignée supérieure
- Adaptateur arrière pour le montage d'un système de tuyaux d'échappement amortisseurs
- Fourni avec :
  - 4 Bandes de pinceau (large + mince noir, mince vert, mince ocre)
  - 1 Extracteur de lame large, adaptateurs de pignon de 11 mm et 23 mm

- Puissance:420 W
- N° de tours:3500 t/min.
- Poids:1,1 kg
- Tuyau (dia. int.):8 mm
- Dimensions:275x95x40 mm

- Cons. d'air (moyenne):110 l/min
- Raccord:1/4 IG "
- Niveau sonore: 83,2dB(A)
- Vibrations: < 2,5 m/s<sup>2</sup>

**539€**  
prix hors tva



### ACCESSOIRES - PAR 5 PIÈCES

Modèle	N° de cde.	Usage	Largeur	Prix hors tva
	BU020-5 8951011664	Enlèvement de la tapisserie et du mastic	11 mn	€129
	BU015-5 8951011663		23 mm	€129
	BU028-5 8951011668	Nettoyage et élimination de la rouille	11 mm	€129
	BU017-5 8951011667		23 mm	€129
	BU021-5 8951011666	Élimination efficace de la rouille	11 mn	€135
	BU022-5 8951011665		23 mm	€129
	ZU-014 8951011649	Effacer à froid - 5 pièces	23mm	€ 235



# Meuleuses

consultez notre gamme complète et l'état des stocks sur [www.contimac.be](http://www.contimac.be)

## RC7190 - TRONCONNEUSE 100MM



N° de cde. : 8951075101

- Tête de serrage: 3/8 mm
- Disque x Trou: 70x10 mm
- Puissance: 350 W
- Poids: 0,8 kg
- Tuyau (dia. int.): 8 mm
- N° de tours: 20000 t/min
- Raccord: 1/4 IG "
- Cons. d'air (moyenne): 430 l/min
- Niveau sonore : 89,5 dB(A)
- Vibrations: 3,53 m/s<sup>2</sup>

### JEU DE MEULES À TRONÇONNER

N° de cde. : CA155312

5 Meules à tronçonner en jeu,  
dimensions 75x1,6x10 mm,  
pour le RC7190



25€  
prix hors tva

113€  
prix hors tva

## RC7150 - DISQUESE REVOLVER - DISQUE FIBRES



N° de cde. : 8951072021

- Tête de serrage: 7/16" - 20AG mm
- Disque x Trou: 75x22 mm, 105x22 mm, 115x22 mm
- Puissance: 500 W
- Poids: 1,15 kg
- Tuyau (dia. int.): 8 mm
- N° de tours: 18000 t/min
- Cons. d'air (moyenne): 410 l/min
- Raccord: 1/4 IG "
- Niveau sonore : 71 dB(A)
- Vibrations: 3,2 m/s<sup>2</sup>

145€  
prix hors tva

## RC7681K - DISQUESE REVOLVER EN COFFRE 50 - 75MM



N° de cde. : 8951000019

- Tête de serrage: 1,4" - 20UNC AG mm
- Disque: 50 - 75 mm
- Puissance: 150 W
- Poids: 0,4 kg
- Tuyau (dia. int.): 8 mm
- N° de tours: 15000 t/min
- Cons. d'air (moyenne): 365 l/min
- Raccord: 1/4" BSP IG "
- Niveau sonore : 74,6 dB(A)
- Vibrations: 5,9 m/s<sup>2</sup>

225€  
prix hors tva

## RC6453 - DEPOINTEUSE AVEC GUIDE



### COUPEUR DE POINTAGE POUR RC6453



N° de cde. : 8951011524

Dimensions: Ø8mm x 45mm

N° de cde. : 8951076013

- Outil dia.: 8 mm
- N° de tours: 2000 t/min.
- Poids: 1,15 kg
- Tuyau (dia. int.): 8 mm
- Dimensions: 285x215x75 mm
- Cons. d'air (moyenne): 110 l/min
- Raccord: 1/4 IG "
- Niveau sonore : 88,8 dB(A)
- Vibrations: <2,5 m/s<sup>2</sup>



2250€  
prix hors tva  
499€  
prix hors tva

## RC6100 - GRIGNOTEUSE



N° de cde. : 8951076008

- Vitesse de coupe: 2,6 m/min
- Capacité de coupe: 1 mm
- Largeur de coupe: 4 mm
- Poids: 0,95 kg
- Tuyau (dia. int.): 8 mm
- Dimensions: 262x38 mm
- Cons. d'air (moyenne): 360 l/min
- Raccord: 1/4 IG "
- Niveau sonore : 91,6 dB(A)
- Vibrations: 8,55 m/s<sup>2</sup>

149€  
prix hors tva

## RC5030 - CRAYON A GRAVER



N° de cde. : 8951071010

- Tuyau (dia. int.): 8 mm
- Cons. d'air (moyenne): 4 l/min
- Entrée d'air: 1/4 M "
- Niveau sonore : 70,7 dB(A)
- Vibrations: 308 m/s<sup>2</sup>
- N° de frappes: 10000 min-1
- Dimensions: 160x14,5 mm
- Poids: 0,2 kg

159€  
prix hors tva

## RC6301 - SOYEUSE



N° de cde. : 8951076011

- Outil: 22x12x1,2 / ø 5x1,2
- Poids: 1 kg
- Tuyau (dia. int.): 8 mm
- Raccord: 1/4 IG "
- Niveau sonore : 70,6 dB(A)
- Vibrations: 3,97 m/s<sup>2</sup>

155€  
prix hors tva

## RC7170 - TRONCONNEUSE TIGE LONGUE 100MM



N° de cde. : 8951000144

- Tête de serrage: 3/8 mm
- Disque x Trou: 100x10 mm
- Puissance: 746 W
- Poids: 1,8 kg
- Tuyau (dia. int.): 10 mm
- N° de tours: 14000 t/min
- Cons. d'air (moyenne): 199 l/min
- Raccord: 1/4 IG "
- Niveau sonore : 86 dB(A)
- Vibrations: 3 m/s<sup>2</sup>

### DISQUES

N° de cde. : 8940172786

890€  
prix hors tva

249€  
prix hors tva



Fe



RC



# Tournevis

scannez le code QR pour obtenir les prix les plus récents

# Équilibreurs à ressort

RC4710



1/4" NEW



N° de cde. : 8951000426

- Couple min.: 2 Nm
- Couple max.: 6 Nm
- N° de tours: 2000 t/min.
- Poids: 1.05 kg
- Dimensions: 212x42x155 mm
- Cons. d'air (moyenne): 117 l/min
- Raccord: 1/4"
- Type Raccord: 1/4 hex quick
- Niveau sonore: 90.3dB(A)
- Vibrations: 1.2 m/s<sup>2</sup>

229€  
prix hors tva

RC4770



1/4" NEW



N° de cde. : 8951000427

- Couple min.: 2 Nm
- Couple max.: 6 Nm
- N° de tours: 2000 t/min.
- Poids: 1.06 kg
- Dimensions: 258x56x42 mm
- Cons. d'air (moyenne): 101 l/min
- Raccord: 1/4"
- Niveau sonore: 85 dB(A)
- Vibrations: 0.61 m/s<sup>2</sup>

219€  
prix hors tva

RC4710



Câble métallique  
Hauteur de levage 1600 mm.  
Tension réglable sur le ressort.  
Équipé d'un système de verrouillage sûr.

Modèle	RC9311	RC9312	RC9313
N° de cde	8951011260	8951011261	8951011262
Charge	0,4 - 1 kg	1 - 2 kg	2 - 3 kg
€	€69,00	€72,50	€77,00

# Perceuse

RC4108



1/4" NEW

Gauche/Droite



N° de cde. : 8951000422

- Dia. foret: 10 mm
- Puissance: 400 W
- N° de tours non-chargé: 2000 t/min.
- Poids: 1.05 kg
- Dimensions: 195x40x155 mm
- Cons. d'air (moyenne): 115 l/min
- Entrée d'air: 1/4"
- Niveau sonore: 90 dB(A)
- Vibrations: 2.1 m/s<sup>2</sup>

189€  
prix hors tva

RC4660



1/4" NEW

Gauche/Droite



N° de cde. : 8951000424

- Dia. foret: 10 mm
- Puissance: 300 W
- N° de tours non-chargé: 1400 t/min.
- Poids: 1.06 kg
- Dimensions: 207x43x120 mm
- Cons. d'air (moyenne): 101 l/min
- Entrée d'air: 1/4"
- Niveau sonore: 85.2 dB(A)
- Vibrations: 2.73 m/s<sup>2</sup>

199€  
prix hors tva

RC4560



1/4" NEW

Gauche/Droite



N° de cde. : 8951000423

- Dia. foret: 13 mm
- Puissance: 400 W
- N° de tours non-chargé: 800 t/min.
- Poids: 1.33 kg
- Dimensions: 230x43x155 mm
- Cons. d'air (moyenne): 115 l/min
- Entrée d'air: 1/4"
- Niveau sonore: 89 dB(A)
- Vibrations: 1.5 m/s<sup>2</sup>

209€  
prix hors tva

RC4610 PERCEUSE 10MM



NEW



N° de cde. : 8951000425

- Dia. foret: 10 mm
- Puissance: 500 W
- N° de tours non-chargé: 3000 t/min.
- Poids: 1.03 kg
- Dimensions: 245x72x50 mm
- Cons. d'air (moyenne): 101 l/min
- Entrée d'air: 1/4"
- Niveau sonore: 84 dB(A)
- Vibrations: 2.87 m/s<sup>2</sup>

189€  
prix hors tva

# Tronçonneuse

RC7173 - TRONÇONNEUSE D'ANGLE 125MM



N° de cde. : 8951000212

- Tête de serrage: M14 mm
- Disque x Trou: 125x22 mm
- Puissance: 700 W
- Poids: 1,5 kg
- Tuyau (dia. int.): 10 mm
- N° de tours: 12000 t/min
- Cons. d'air (moyenne): 324 l/min
- Raccord: 1/4 IG"
- Niveau sonore: 84 dB(A)
- Vibrations: 9,4m/s<sup>2</sup>

345€  
prix hors tva

# Riveteuses

consultez notre gamme complète et l'état des stocks sur [www.contimac.be](http://www.contimac.be)



## RIVETEUSES EXPLIQUÉS

Si vous voulez qu'une construction métallique (par exemple un tube ou une plaque plate) reste démontable, vous pouvez réaliser la connexion avec une construction filetée. Pour que le vissage soit possible, il faut un filetage dans la construction métallique, mais cela peut poser problème pour diverses raisons, comme la faible épaisseur de la tôle. Plus vous avez de matière pour serrer la vis, plus la solidité de la connexion est grande.

Pour créer un filetage dans la construction métallique, il n'est pas toujours idéal de puiser dans votre construction. Vous pouvez alors choisir de mettre en place un écrou à rivet. Cela garantit une grande surface d'appui pour la vis que vous voulez fixer. Vous pouvez fixer ces écrous à rivets en utilisant une pince à rivets.

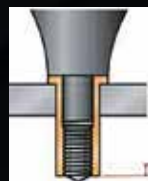

1. Percez un trou dans la construction de la taille de l'écrou de rivet que vous choisissez.



2. Prenez les pinces et mettez l'écrou du rivet aveugle par-dessus et tapez l'arrière de l'écrou dans le trou. La pince tire alors l'arrière de l'écrou du rivet vers l'arrière, ce qui le déforme à l'extérieur et le verrouille en place.



3. Vous avez donc créé un filet dans la construction dans lequel vous pouvez fixer un boulon.

## RIVETEUSES

### Série de riveteuses pneumatiques pour rivets et écrous à rivets



Modèle	RC6700	RC6738	RC6748	RC6758
N° de cde	8951074001	8951000408	8951000409	8951000410
Rivet aveugle standard de type ouvert / de type fermé	<b>Rivets en aluminium</b>	2,4 - 5,0 mm	3,0 - 5,0 mm	4,8 - 6,4 mm
	<b>Rivets en cuivre</b>	2,4 - 5,0 mm	3,0 - 5,0 mm	4,8 - 6,4 mm
	<b>Rivets en acier</b>	-	3,0 - 5,0 mm	4,8 - 6,4 mm
	<b>Rivets en acier inoxydable</b>	-	3,0 - 5,0 mm	4,8 - 6,4 mm
Rivet aveugle de structure	<b>BULB-TITE®</b>	-	-	5,2 - 7,8 mm
	<b>Monobolt®, Magnalok®, Interlok®</b>	-	-	4,8 - 6,4 mm
	<b>Hemlok®</b>	-	-	6,4 mm
	<b>Serrage simple</b>	-	-	4,8 - 5,0 mm
Écrous à rivet aveugles	<b>Tous matériaux</b>	-	-	M3 - M12
Fonction supplémentaire	<b>Extraction du mandrin de rivetage</b>	Oui	Oui	Oui
	<b>Fonction d'aspiration intégrée (travail à la verticale)</b>	-	Oui	Oui
	<b>Fonction automatique pour fileter et désenfiler les écrous à rivet pour un traitement rapide</b>	-	-	-



# Riveteuses

consultez notre gamme complète et l'état des stocks sur [www.contimac.be](http://www.contimac.be)

RC6700

N° de cde. : 8951074001

Riveteuse pour rivets faits de métaux tendres tels que le cuivre, l'aluminium, avec récipient de collecte pour les tiges de rivetage retirés

- Couple de travail:8800 Nm
- Vibrations:3,5 m/s<sup>2</sup>
- Niveau sonore :86,5 dB(A)
- Dimensions:225x280x100 mm
- Poids: 1,6 kg
- N° de griffes:2
- Rivets de van 2.4mm à 5.0mm



**180€**  
prix hors tva

RC6738

N° de cde. : 8951000408

Riveteuse pour rivets faits de matériaux très résistants tels que l'acier et l'acier inoxydable. Avec récipient de collecte pour les tiges retirés et aspiration des rivets (optimal pour travailler à la verticale).

- Couple de travail:12600 Nm
- Vibrations:2,5 m/s<sup>2</sup>
- Niveau sonore :62 dB(A)
- Dimensions:286x197x291 mm
- Poids: 1,7 kg
- N° de griffes:3
- Rivets de 3.0mm à 5.0mm



**319€**  
prix hors tva

RC6748

N° de cde. : 8951000409

Riveteuse pour rivets faits de matériaux très résistants tels que l'acier et l'acier inoxydable et pour les rivets spéciaux (p. ex. : BULB-TITE®). Avec récipient de collecte pour les tiges retirés et aspiration des rivets (optimal pour travailler à la verticale).

- Couple de travail:21000 Nm
- Vibrations:2,5 m/s<sup>2</sup>
- Niveau sonore :62 dB(A)
- Dimensions:337,9x118x337,9 mm
- Poids:2,5 kg
- N° de griffes:3
- Rivets de 4.8mm à 6.7mm



**639€**  
prix hors tva

RC6758

N° de cde. : 8951000410

Riveteuse pour écrous à rivet M3 – M12 de tous matériaux. Traitement rapide des écrous à rivet grâce au filetage et au désenfilage automatiques. Réglage précis de la course de travail.

- Couple de travail:24000 Nm
- Vibrations:2,5 m/s<sup>2</sup>
- Niveau sonore :70 dB(A)
- Dimensions: 260x110x280mm
- Poids:2,2 kg



**1285€**  
prix hors tva

## Machines à scier

RC6050

N° de cde. : 8951079001

- Course: 10 mm
- Frappes:9500 /min.
- Poids:0,65 kg
- Tuyau (dia. int.):8 mm
- Dimensions:262x38 mm



- Cons. d'air (moyenne): 220l/min
- Raccord:1/4 IG "
- Niveau sonore: 79,9dB(A)
- Vibrations:12,57 m/s<sup>2</sup>

**179€**  
prix hors tva

RC6051 - MACHINES À SCIER EN BOÎTIER

N° de cde. : 8951179000

Jeu de scies comprenant :

- 1 scie RC6050
- 5 lames de scie (32 dents/pouce) 8951011514
- 5 Lames de scie (24 dents/pouce) 8951011515
- 1 Raccord tournant DG1 1 Graisseur miniature G1K



**235€**  
prix hors tva

RC6067 - MACHINE À SCIER EN COMPOSITE

N° de cde. : 8951079011

- Course: 10 mm
- Frappes:10000 /min.
- Poids:0,51 kg
- Tuyau (dia. int.):8 mm
- Dimensions:262x38 mm



- Cons. d'air (moyenne):150 l/min
- Raccord:1/4 IG "
- Niveau sonore :79,9 dB(A)
- Vibrations:6,32 m/s<sup>2</sup>

**329€**  
prix hors tva

LAMES DE SCIE PAR 5 PIÈCES

Lame de scie 93mm	N° de cde.	Convient pour	Prix hors tva
32 Dents/pouce	8951011514	Acier, tôle, carrosserie	21,90€
24 Dents/pouce	8951011515	Fonte, aluminium, cuivre, zinc, composite, pare-chocs	20,50€
14 Dents/pouce	8951011519	Plastique, bois	20,50€
Lame de scie 160mm	N° de cde.	Convient pour	Prix hors tva
32 Dents/pouce	8951011521	Acier, tôle, carrosserie	42,50€
24 Dents/pouce	8951011522	Fonte, aluminium, cuivre, zinc, composite, pare-chocs	43,00€
14 Dents/pouce	8951011523	Plastique, bois	43,00€

# Coupe par-brise

consultez notre gamme complète et l'état des stocks sur [www.contimac.be](http://www.contimac.be)

## RC6605RE - UNICUTTER

N° de cde. : 8951074005

- Interface tête: 2 x hex s = 19 e = 21.9
- Oscillations: 20000 o/min
- Poids: 0,8 kg
- Tuyau (dia. int.): 8 mm
- Dimensions: 180x40x67 mm
- Cons. d'air (moyenne): 370 l/min
- Niveau sonore : 79,8 dB(A)
- Vibrations: 5,37 m/s<sup>2</sup>



**185€**  
prix hors tva

## RC6610 - POUR GRAND VÉHICULES

N° de cde. : 8951074001

- Interface tête: 2 x hex s = 19 e = 21.9 mm
- Oscillations: 20000 o/min
- Poids: 1,3 kg
- Tuyau (dia. int.): 8 mm
- Dimensions: 180x40x67 mm
- Cons. d'air (moyenne): 500 l/min
- Niveau sonore : 86,9 dB(A)
- Vibrations: 5,38 m/s<sup>2</sup>



**499€**  
prix hors tva

## STS71K - DOUBLE VENTOUSE MAX. 80 KG

N° de cde. : 8951011087

**129€**  
prix hors tva

## LAMES DE COUPEAU

N° de cde. : 8956001327

- Jeu de 7 couteaux pour toutes applications, comprend : U95 U64 U37 U27 G36 G58 G95



**209€**  
prix hors tva

### Lames de couteau en U (par 2 pièces)

### Lames droite (par 2 pièces)

Modèle	U27	U37	U64	U95	G36	G58	G95
N° de cde.	8956001320	8956001328	8956001324	8956001325	8956001323	8956001322	8956001321
Longueur de la lame	24 mm	36 mm	63 mm	90 mm	35 mm	53,5 mm	90 mm
Prix hors tva	€70	€49	€63	€69	€33	€34	€71

## Marteaux burins

### RC5100



N° de cde. : 8951071022

- Emmanchement burin: 11 mm
- Course du piston / dia.: 60/19 mm
- Frappes: 3000 /min.
- Poids: 1,5 kg
- Tuyau (dia. int.): 8 mm
- Dimensions: 200x160x39 mm
- Cons. d'air (moyenne): 270 l/min
- Raccord in: 1/4 IG "
- Force de frappe: 6 Joules
- Niveau sonore : 94,8 dB(A)
- Vibrations: 13,2 m/s<sup>2</sup>

**113€**  
prix hors tva

### RC5120 - JEU DE BURINS POUR CARROSSERIE/MÉTAUX

N° de cde. : 8951171013



Jeu de ciseaux hexagonaux 11 mm pour carrosserie / métal

- 1 Burin RC5100 avec ressort de blocage RC70
- 1 Burin de démontage de rivets RC22S
- 1 Burin de soudure par points RC19S
- 1 Burin à tôle à double tranchant RC60S
- 1 Burin plat 20 mm RC20S
- 1 Burin de découpe de courbe RC18S
- 1 Mallette à outils

- Emmanchement burin: 11 mm
- Course du piston / dia.: 19 mm
- Frappes: 3000 /min.
- Poids: 1,5 kg
- Tuyau (dia. int.): 8 mm
- Dimensions: 200x160x39 mm
- Cons. d'air (moyenne): 270 l/min
- Raccord in: 1/4 F "
- Niveau sonore : 94,8 dB(A)
- Vibrations: 13,2 m/s<sup>2</sup>

**125€**  
prix hors tva



### BURINS SUPPLÉMENTAIRES POUR RC5120

Modèle	N° de cde.	Description	Prix hors tva
RC 18 S	8951011925	Burin de découpe de courbe	39,00€
RC 19 S	8951011926	Burin de soudure par points	29,00€
RC 20 S	8951011927	Burin universel	29,00€
RC 22 S	8951011928	Burin de démontage de rivets	30,00€
RC 60 S	8951011930	Burin à tôle	39,00€

### RC5150 - JEU DE BURINS POUR LA PIERRE ET LE BÉTON

N° de cde. : 8951171023

Jeu de ciseaux hexagonaux 11 mm pour pierre/béton :

- 1 Marteau burineur RC5100 avec support de sécurité en acier RC76-1
- 1 Burin pointu 240 mm SS10
- 1 Burin plat 240x20 mm SS20
- 1 Burin plat 240x30 mm SS30
- 1 Burin plat 240x40 mm SS40
- 1 Burin à rainurer 240 mm SS10
- 1 Boîte à outils



### BURINS SUPPLÉMENTAIRES POUR RC5150

Modèle	N° de cde.	Description	Prix hors tva
SS10	8951011932	Burin pointu 240mm	35,90€
SS20	8951011934	Burin plat 240x20mm	37,00€
SS30	8951011936	Burin plat 240x30mm	36,00€
SS40	8951011938	Burin plat 240x40mm	39,00€
SS50	8951011940	Burin à rainurer 240mm	49,00€

**225€**  
prix hors tva

### RC5176



N° de cde. : 8951171043

Equipé de 2 ciseaux hexagonaux avec raccord 11 mm :

- Burin pointu (SS 10)
- Burin plat de 20 mm (SS20)
- Emmanchement burin: 11 mm
- Course du piston / dia.: 94/19 mm
- Frappes: 2100 /min.
- Poids: 2,05 kg
- Tuyau (dia. int.): 8 mm
- Dimensions: 245x162x39 mm
- Cons. d'air (moyenne): 260 l/min
- Raccord in: 1/4 IG "
- Force de frappe: 9 Joules
- Niveau sonore : 97,3 dB(A)
- Vibrations: 4,5 m/s<sup>2</sup>

**275€**  
prix hors tva



Fe



RC



# Marteaux burins

consultez notre gamme complète et l'état des stocks sur [www.contimac.be](http://www.contimac.be)

## RC5185K-M - JEU DE MARTEAUX-BURINEURS POUR LE MÉTAL



N° de cde. : 8951000373

Livré avec :

- 1 Burin universel 135 x 19 mm
- 1 Burin d'enlèvement des rivets 140x20 mm
- 1 Burin de soudure par points 140x29 mm
- 1 Burin de coupe en courbe pour feuilles 140 mm
- Emmanchement burin: 11 mm
- Course du piston / dia.: 70/19 mm
- Frappes: 3000 / min.
- Poids: 1,7 kg
- Tuyau (dia. int.): 8 mm
- Dimensions: 179x163x57 mm
- Cons. d'air (moyenne): 250 l/min
- Raccord in: 1/4 IG "
- Force de frappe: 9 Joules
- Niveau sonore : 102 dB(A)
- Vibrations: 8,2 m/s<sup>2</sup>

**269€**  
prix hors tva

## RC5195K-C - JEU DE MARTEAUX-BURINEURS POUR LA CONSTRUCTION



N° de cde. : 8951000376

Livré avec 4 burins hexagonaux :

- 1 Burin avec pointe de 135 mm
- 1 Burin plat 140 x 20 mm
- 1 Burin plat 140 x 30 mm
- 1 Burin plat 135 x 40 mm
- Emmanchement burin: 11 mm
- Course du piston / dia.: 95/19 mm
- Frappes: 2100 / min.
- Poids: 2 kg
- Tuyau (dia. int.): 8 mm
- Dimensions: 223x163x57 mm
- Force de frappe: 12 Joules
- Vibrations: 11,9 m/s<sup>2</sup>

**295€**  
prix hors tva

## RC5310 - JEU DE MARTEAUX-BURINEURS



N° de cde. : 8951171053

Jeu de marteaux burineurs pour les travaux de construction lourds. Livré en coffret avec 4 ciseaux.

- Les burins peuvent être guidés dans la bonne direction grâce à la tige hexagonale.
- Dans le coffret d'outils avec :

- Marteau burineur pneumatique modèle RC5305
- Support de sécurité en acier Modèle RC76-3
- Burin pointu de 210 mm de long Modèle RC51S
- Burin plat 210 x 20 mm Modèle RC52S
- Burin plat 210 x 30 mm Modèle RC53S
- Burin plat 210 x 40 mm Modèle RC54S

- Emmanchement burin: 12mm
- Course du piston / dia.: 50/20 mm
- Frappes: 3000 / min.
- Poids: 2,55 kg
- Tuyau (dia. int.): 8 mm
- Dimensions: 294x150x44 mm
- Cons. d'air (moyenne): 260 l/min
- Raccord in: 1/4 IG "
- Force de frappe: 6 Joules
- Niveau sonore : 98,8 dB(A)
- Vibrations: 7,9 m/s<sup>2</sup>

**675€**  
prix hors tva

## RC5400 - MARTEAU BURINEUR AVEC ATTACHEMENT



N° de cde. : 8951071076

- Emmanchement burin: 14,7 mm
- Course du piston / dia.: 76/29 mm
- Frappes: 1700 / min.
- Poids: 7,5 kg
- Tuyau (dia. int.): 13 mm
- Dimensions: 420x175x57 mm
- Cons. d'air (moyenne): 480 l/min
- Raccord in: 3/8 IG "
- Force de frappe: 22 Joules
- Niveau sonore : 99 dB(A)
- Vibrations: 13,8 m/s<sup>2</sup>

**609€**  
prix hors tva





# Marteaux à aiguilles

consultez notre gamme complète et l'état des stocks sur [www.contimac.be](http://www.contimac.be)

## RC5615 - MARTEAU A AIGUILLES DROIT



### ACCESSOIRES

N° de cde. : 8951011498

- 12 x 3 mm aiguilles **990€**  
prix hors tva

N° de cde. : 8951076002

Livré avec 12 aiguilles de 3 mm

- Capacité aiguilles: 12 x 3 mm
- Frappes: 4000 /min.
- Poids: 1,3 kg
- Tuyau (dia. int.): 8 mm
- Cons. d'air (moyenne): 120 l/min
- Dimensions: 290x35 mm
- Raccord: 1/4 IG "
- Niveau sonore : 88,1 dB(A)
- Vibrations: 11,4 m/s<sup>2</sup>

**199€**  
prix hors tva

## RC5610 - MARTEAU A AIGUILLES



### ACCESSOIRES

N° de cde. : 8940159860

- 19x3 mm aiguilles **1350€**  
prix hors tva

N° de cde. : 8951076001

Livré avec 19 aiguilles de 3 mm et burin de décapage

- Capacité aiguilles: 19x3 mm
- Frappes: 4000 /min.
- Poids: 2,55 kg
- Tuyau (dia. int.): 8 mm
- Cons. d'air (moyenne): 190 l/min
- Dimensions: 468x44 mm
- Raccord: 1/4 IG "
- Niveau sonore : 89,5 dB(A)
- Vibrations: 16,8 m/s<sup>2</sup>

**379€**  
prix hors tva

## RC5625 - MARTEAU A AIGUILLES POUR TRAVAUX DE FINITION



### ACCESSOIRES

N° de cde. : 8940159860

- 19x3 mm aiguilles **1350€**  
prix hors tva

N° de cde. : 8951011504

- 29x2 mm aiguilles **32€**  
prix hors tva

N° de cde. : 8951076004

- Capacité aiguilles: 29 x 2 mm / 19 x 3 mm
- Frappes: 3000 /min.
- Poids: 2,7 kg
- Tuyau (dia. int.): 8 mm
- Cons. d'air (moyenne): 120 l/min
- Dimensions: 320x175x47 mm
- Raccord: 1/4 IG "
- Niveau sonore : 94dB(A)
- Vibrations: 17,7 m/s<sup>2</sup>

**319€**  
prix hors tva

## RC5620 - DÉROUILLEUR POUR TRAVAUX DE DÉGROSSISSAGE



### ACCESSOIRES

N° de cde. : 8951011501

- 14x4 mm aiguilles **1650€**  
prix hors tva

N° de cde. : 8951011500

- 28x3 mm aiguilles **25€**  
prix hors tva

N° de cde. : 8951076003

Livré avec 14 x 4 mm aiguilles & 28 x 3 mm aiguilles

- Capacité aiguilles: 28x3 mm / 14 x 4 mm
- Frappes: 4500 /min.
- Poids: 3,6 kg
- Tuyau (dia. int.): 13 mm
- Dimensions: 345x180x61 mm
- Cons. d'air (moyenne): 200 l/min
- Raccord: 3/8 IG "
- Niveau sonore : 97,6 dB(A)
- Vibrations: 13,7 m/s<sup>2</sup>

**399€**  
prix hors tva

# Soufflettes

## RC8240



N° de cde. : 8955000026

- Poids: 0,12 kg
- Tuyau (dia. int.): 8 mm
- Cons. d'air (moyenne): 290 l/min
- Raccord: 1/4 F "
- Niveau sonore : 78,2 dB(A)
- Bec: 2 mm
- Longueur: 191 mm
- Largeur: 134 mm

**23€**  
prix hors tva

## RC8241



N° de cde. : 8955000010

- Poids: 0,14 kg
- Tuyau (dia. int.): 8 mm
- Cons. d'air (moyenne): 310 l/min
- Raccord: 1/4 F "
- Niveau sonore : 79,5 dB(A)
- Bec: 4 mm
- Longueur: 262 mm
- Largeur: 151 mm

**24€**  
prix hors tva

## RC8240S



N° de cde. : 8955000009

- Poids: 0,12 kg
- Tuyau (dia. int.): 8 mm
- Cons. d'air (moyenne): 220 l/min
- Raccord: 1/4 IG "
- Niveau sonore : 75,1 dB(A)
- Embout de remplissage de pneu: Safety nozzle

**28€**  
prix hors tva

## RC8241S



N° de cde. : 8955000011

- Poids: 0,14 kg
- Tuyau (dia. int.): 8 mm
- Cons. d'air (moyenne): 235 l/min
- Raccord: 1/4 F "
- Niveau sonore : 73,4 dB(A)
- Longueur: 294 mm
- Largeur: 151 mm

**3050€**  
prix hors tva

## ENROULEURS DE TUYAU D'AIR

Pour une plus grande facilité d'utilisation, le rouleau peut être incliné sur un support mural jusqu'à 180°. Le verrouillage à cliquet permet de bloquer le tuyau tous les 50 cm environ.



Modèle	SAR21	SAR22
N° de cde	8951000148	8951000149
Longueur	10 m	16 m
Diamètre du tuyau	8 mm	10 mm
Diamètre de la grille	1/4" BSP	3/8" BSP
Matériaux	Polyurethane	
€	€249	€319

## RC8035 - PISTOLET 4 EN 1

N° de cde. : **8951070050**

Un seul pistolet pour de multiples applications :

- Pistolet pour le revêtement du dessous de caisse. Pour les bouteilles / canettes standard de 1l avec filetage
- Pistolet pour le revêtement de la cavité. Avec un long tube de pulvérisation pour une bouteille de 1 l
- Pistolet de nettoyage. Avec le réservoir de 1l et la buse longue à jet réglable
- Pistolet de désinfection. Pour les systèmes de climatisation et les conduits d'air de la voiture, en utilisant le réservoir et la buse de pulvérisation longue.



- Gobelet: 1 l
- Bec: 5 mm
- Poids: 0,4 kg
- Tuyau (dia. int.): 8 mm
- Pression max.: 2-6 bar

- Cons. d'air (moyenne): 230 l/min
- Raccord: 1/4 "

**63€**  
prix hors tva

## RC8116 - PISTOLET A ASPIRATION



N° de cde. : **8951070004**

- Tuyau (dia. int.): 8 mm
- Cons. d'air (moyenne): 330 l/min
- Entrée d'air: 1/4F "
- Pression max.: 6,7 bar
- Longueur mm: 144 mm
- Largeur: 140 mm
- Hauteur: 34 mm
- Poids: 0,6 kg

**75€**  
prix hors tva

## RC8000 - KIT PISTOLET



N° de cde. : **8951070000**

- Tuyau (dia. int.): 8 mm
- Cons. d'air (moyenne): 0,8 l/min
- Entrée d'air: 1/4F "
- Vibrations: 2,5 m/s<sup>2</sup>
- Cartouche volume: 310 ml
- Cartouche - Dimension: 220x50 mm
- Longueur: 305 mm
- Largeur: 167 mm
- Poids: 1,1 kg

**63€**  
prix hors tva

## RC8102-14 - PISTOLET DE PEINTURE



N° de cde. : **8951070002**

- Gobelet: 0,6 l
- Bec: 1,4 mm
- Poids: 0,5 kg
- Tuyau (dia. int.): 8 mm
- Pression max.: 2-4 bar
- Dimensions: 180 mm
- Cons. d'air (moyenne): 260 l/min
- Raccord: 1/4 "
- Niveau sonore dB(A): <70 dB(A)
- Vibrations: < 2,5 m/s<sup>2</sup>

**135€**  
prix hors tva

## RC8141 - PISTOLET A GRAISSE



N° de cde. : **8951070090**

- Pression max.: 8 bar
- Poids: 1,6 kg
- Tuyau (dia. int.): 8 mm
- Dimensions: 260x328 mm
- Cons. d'air (moyenne): 90 l/min
- Entrée d'air: 1/4F "
- Cartouche - Dimension: 215 x 50 mm
- Cartouche volume : 400 ml
- Pression de sortie: 260 bar

**149€**  
prix hors tva

## RFP04G - GONFLEUR CERTIFIE



N° de cde. : **8951012306**

- Pression max.: 15 bar
- Poids: 0,65 kg
- Tuyau (dia. int.): 8 mm
- Dimensions: 250x165x70 mm
- Cons. d'air (moyenne): 160 l/min

**145€**  
prix hors tva

## RC8106-46 MINI REGULATEUR

N° de cde. : **8951011716**



**115€**  
prix hors tva

## HUILE

N° de cde. : **8955000117**

- 1000 ml huile pour la lubrification du moteur des outils pneumatiques.

**22€**  
prix hors tva

N° de cde. : **8950390000**

- 1000 ml huile pour la lubrification des vérins hydrauliques

**65€**  
prix hors tva

## ACCESSOIRES DE LUBRIFICATION

N° de cde. : **8951011851**

G1K lubrificateur

- Volume: 4ml
- Raccordement: 1/4" - 1/4"



**25<sup>50</sup>€**  
prix hors tva

N° de cde. : **8951012205**

RC8150F Pompe à graisse

- Graisseur pour graisses liquides et dans un état froid.
- Convient pour la lubrification des transmissions coudées et des mécanismes de course.



**125<sup>50</sup>€**  
prix hors tva

N° de cde. : **8951000164**

- Filtre régulateurs lubrificateur 1/4"
- Fournit de l'air comprimé extrêmement propre, sans huile, sec et à pression constante pour les pistolets de pulvérisation et autres outils pneumatiques sans huile. Séparateur d'eau avec vidange automatique



**115€**  
prix hors tva

N° de cde. : **8940168482**

- Filtre régulateur spécial 1/2" pour les ateliers de carrosserie Fournit de l'air comprimé extrêmement propre, exempt d'huile, sec et à pression constante pour les pistolets de pulvérisation et autres outils pneumatiques sans huile.



**519€**  
prix hors tva

# Crics hydrauliques

consultez notre gamme complète et l'état des stocks sur [www.contimac.be](http://www.contimac.be)

## CRICS HYDRAULIQUES



Modèle	RH290A	RH136	RH216	RH151	RH201	RH315
N° de cde.	8951082031	8951000411	8951000388	8951000051	8951000003	8951000063
Capacité	3 Ton	1,5Ton	2,5Ton	1,5Ton	2Ton	3Ton
Min Hauteur	145mm	90mm	75mm	80mm	85mm	95mm
Max Hauteur	490mm	358mm	500mm	540mm	375mm	550mm
Poids	41,5kg	14,3kg	32kg	50,5kg	20,5kg	45kg
Prix hors tva	259 €	279 €	289 €	379 €	479 €	459 €

## MODÈLES LONGUEUS



Modèle	RH251	RH301	RH501
N° de cde.	8951082024	8951082032	8951082050
Capacité	2Ton	3Ton	5Ton
Min Hauteur	135mm	115mm	150mm
Max Hauteur	800mm	605mm	680mm
Poids	58kg	70kg	95kg
Prix hors tva	579 €	719 €	1099 €

## CRIC COUSSIN D'AIR



Modèle	BC2-2S
N° de cde.	8951000177
Capacité	2 Ton
Hauteur min.	115mm
Hauteur max.	430mm
Poids	15kg
Prix hors tva	659 €

# Crics hydropneumatiques

## CRICS HYDROPNEUMATIQUES

Court et compact, très facile à manœuvrer. Protection contre la surcharge et soupape de sécurité contre l'abaissement accidentel. Poignée à l'avant pour faciliter le transport du cric. Le piston comprend un adaptateur de hauteur intégré avec filetage.



Modèle	LHH22	LHH35
N° de cde.	8951084201	8951084350
Capacité	20Ton	32Ton
Cons. d'air	300 l/min	300 l/min
Persluchtdruk	7-10bar	7-10bar
Hauteur min.	210mm	255mm
Hauteur max.	435mm	488mm
Poids	49kg	54,4kg
Prix hors tva	759 €	959 €

## PISTONS HYDROPNEUMATIQUES

Fourni avec 2 extensions pour un levage plus élevé - conservées sur la poignée. Fonctionnement du levage et de l'abaissement au moyen d'un joystick. Capacité de charge jusqu'à 80t. Désaération automatique à chaque abaissement des supports d'essieux. Facile à transporter grâce à une poignée montée sur le cylindre du cric. Longue poignée de 1,3 m - en une seule pièce - pour positionner correctement le cric sous les véhicules. La poignée peut être positionnée dans 3 positions : 45°, 90° et 180°.



Modèle	ATJ30-2	ATJ50-3
N° de cde.	8951000269	8951000270
Capacité	30/15 Ton	50/25/15 Ton
Hauteur min.	223/289mm	222/283/352mm
Hauteur max.	409mm	472mm
Poids	38kg	73kg
Prix hors tva	1949 €	2099 €





Fe



RC



# Crics à bouteilles

consultez notre gamme complète et l'état des stocks sur [www.contimac.be](http://www.contimac.be)

## CRICS À BOUTEILLES

Fonctionne verticalement et horizontalement (point d'alimentation en huile vers le bas). Réglable avec une extension intégrée (sans écrou). Entièrement fermé et robuste avec une construction soudée.

Avec soupape de sécurité contre la surcharge.



Modèle	MGN-2	MGN5	MGN12	MGN20	MGN30
N° de cde.	8951000009	8951000011	8951000013	8951000014	8951000015
Capacité	2 ton	5 ton	12 ton	20 ton	30 ton
Hauteur min.	178 mm	198 mm	176 mm	182 mm	280mm
Hauteur max.	347 mm	390 mm	347 mm	308 mm	445mm
Prix hors tva	65 €	99 €	139 €	199 €	269 €

## Supports d'essieux

### UBZ SERIES

Stable grâce aux pieds avec grande plaque de base. Construction robuste en acier tubulaire avec support. Réglage de la hauteur au moyen d'un cliquet. Levier autobloquant et goupille de verrouillage. Vendu par paire. Certifié TUV et CE.



Modèle	UBZ-2	UBZ-3	UBZ-6
N° de cde.	8951000027	8951000028	8951000029
Capacité	2 ton	3 ton	6 ton
Hauteur min.	280 mm	300 mm	400 mm
Hauteur max.	425 mm	455 mm	620 mm
TilHauteur	145 mm	155 mm	220 mm
Poids	2,2 kg	3 kg	5 kg
Jeu de 2	Oui	Oui	Oui
Prix hors tva	49 €	57 €	95 €

## Grue d'atelier

### WK1000



N° de cde. : 8951000166

Grue d'atelier 1 Ton - pliable et compacte avec 2 roues pour déplacer la grue une fois repliée

- Capacité P1: 1000 kg
- Capacité P2: 750 kg
- Capacité P3: 500 kg
- Poids: 98,5 kg

**679€**  
prix hors tva



## WP 15



15 Ton

N° de cde. : 8951000064

Presse d'atelier professionnel 15ton avec cadre soudé

- Pompe hydraulique manuelle avec poignée ergonomique
- Pompe à 2 vitesses qui peut être commutée manuellement
- Grand indicateur facile à lire
- Pour la pression sur des plus petits diamètres (comme des bagues et des paliers), nous proposons dans notre gamme d'accessoires un ensemble de poinçons de presse et un mandrin rapide

- Capacité ton:15 Ton
- Max. Largeur A: 700 mm
- Max. Longueur B:540 mm
- Hauteur max. C: 882 mm
- Largeur à l'int. du cadre E: 500 mm
- Distance à l'int. du cadre F: 120 mm
- Distance min.de la table: 157 mm
- Distance max. de la table.: 457mm
- Course hydraulique R:160 mm
- Huile volume:0,6 l
- Poids:75,5 kg

**899€**  
prix hors tva

## WP 20S



20 Ton

N° de cde. : 8951000065

Presse d'atelier 20Ton pour les applications qui peuvent être réalisées debout. Spécialement utile pour les grands ensembles

- Cadre robuste, soudé
- Pompe hydraulique automatique 2 vitesses
- Levier robuste en position ergonomique pour une pression puissante
- Pour la pression sur des petits diamètres (comme dans le cas des bagues et des paliers), nous proposons dans notre gamme d'accessoires un ensemble de poinçons de presse et un mandrin rapide

- Capacité ton:20 Ton
- Max. Largeur A:740 mm
- Max. Longueur B:700 mm
- Hauteur max. C:1772 mm
- Largeur à l'int. du cadre E:510 mm
- Distance à l'int. du cadre F:132 mm
- Distance min.de la table:185 mm
- Distance max. de la table.:1175 mm
- Course hydraulique R:186 mm
- Huile volume:0,95 l
- Poids:105 kg

**1399€**  
prix hors tva

## WP 30P



30 Ton  
Poinçons de  
presse et un  
mandrin rapide  
inclus

N° de cde. : 8951000071

Presse durable, pratique et précise 30Ton

- Cadre extra large robuste, soudé
- Pour la commande par une seule personne
- Le vérin peut être déplacé latéralement pour des applications polyvalentes
- Pompe à 2 vitesses qui peut être commutée manuellement - pour une approche rapide et une pression puissante
- Inclus un ensemble de poinçons de presse et un mandrin rapide (voir DS8)
- Réglage facile de la table de pression avec l'aide des câbles de suspension et le treuil central

- Capacité ton:30 Ton
- Max. Largeur A:795 mm
- Max. Longueur B:700 mm
- Hauteur max. C: 1772 mm
- Largeur à l'int. du cadre E:535 mm
- Distance à l'int. du cadre F: 140 mm
- Distance min.de la table:151 mm
- Distance max. de la table.:1031 mm
- Course hydraulique R:160 mm
- Huile volume:1,1 l
- Poids:167 kg

**2499€**  
prix hors tva

## WP 50P



50 Ton  
Poinçons de  
presse et un  
mandrin rapide  
inclus

N° de cde. : 8951000072

Presse durable, pratique et précise 50Ton

- Cadre extra large robuste, soudé
- Pour la commande par une seule personne
- Le vérin peut être déplacé latéralement pour des applications polyvalentes
- Pompe à 2 vitesses qui peut être commutée manuellement - pour une approche rapide et une pression puissante
- Inclus un ensemble de poinçons de presse et un mandrin rapide (voir DS8)
- Réglage facile de la table de pression avec l'aide des câbles de suspension et le treuil central

- Capacité ton:50 Ton
- Max. Largeur A:1030 mm
- Max. Longueur B:800 mm
- Hauteur max. C:1830 mm
- Largeur à l'int. du cadre E:730 mm
- Distance à l'int. du cadre F:207 mm
- Distance min.de la table:68 mm
- Distance max. de la table.:1048 mm
- Course hydraulique R:200 mm
- Huile volume:2,5 l
- Poids:298 kg

**2799€**  
prix hors tva



# Presses

consultez notre gamme complète et l'état des stocks sur [www.contimac.be](http://www.contimac.be)

Fe



## WP 75P

75 Ton  
Poinçons de  
presse et un  
mandrin rapide  
inclus



**N° de cde. : 8951000170**

Presse durable, précise et de grande capacité - 75Ton

- Cadre extra large robuste, soudé
  - Pour la commande par une seule personne
  - Le vérin peut être déplacé latéralement pour des applications polyvalentes
  - Pompe à 2 vitesses qui peut être commutée manuellement - pour une approche rapide et une pression puissante
  - Inclus un ensemble de poinçons de presse et un mandrin rapide (voir DS8)
  - Réglage facile de la table de pression avec l'aide des câbles de suspension et le treuil central
- Capacité ton: 75 Ton
  - Max. Largeur A: 1140 mm
  - Max. Longueur B: 800 mm
  - Hauteur max. C: 1840 mm
  - Largeur à l'int. du cadre E: 800 mm
  - Distance à l'int. du cadre F: 245 mm
  - Distance min. de la table: 170 mm
  - Distance max. de la table: 884 mm
  - Course hydraulique R: 250 mm
  - Huile volume: 4,5
  - Poids: 498 kg

**4299€**  
prix hors tva

## WP 100P

100 Ton  
Poinçons de  
presse et un  
mandrin rapide  
inclus



**N° de cde. : 8951000171**

Presse d'atelier 100Ton avec cadre extra large robuste, soudé.

- Pour la commande par une seule personne
  - Le vérin peut être déplacé latéralement pour des applications polyvalentes
  - Pompe à 2 vitesses qui peut être commutée manuellement - pour une approche rapide et une pression puissante
  - Inclus un ensemble de poinçons de presse et un mandrin rapide (voir DS8)
  - Réglage facile de la table de pression avec l'aide des câbles de suspension et le treuil central
- Capacité ton: 100 Ton
  - Max. Largeur A: 1200 mm
  - Max. Longueur B: 990 mm
  - Hauteur max. C: 1830 mm
  - Largeur à l'int. du cadre E: 787 mm
  - Distance à l'int. du cadre F: 300 mm
  - Distance min. de la table: 114 mm
  - Distance max. de la table: 814 mm
  - Course hydraulique R: 300 mm
  - Huile volume: 5,6 l
  - Poids: 766 kg

**7499€**  
prix hors tva

### GRILLES DE PROTECTION POUR PRESSES



pour modèle	N° de cde.	L(mm)	l(mm)	P(mm)	Prix hors tva
WP15	8940173207	514	520	20	€259
WP20S	8940173208	513	520	20	€279
WP30P	8940173209	484	520	20	€269
WP50P	8940173210	673	625	20	€319
WP75P	8940173458	750	625	20	€289
WP100P	8940173459	775	730	20	€299

### DS8 - ENSEMBLE DE POINCONS ET MANDRIN RAPIDE

**N° de cde. : 8955000050**

Contenue:

- Jeu de 8 mandrins de pression
- Plaque matrice
- Mandrin à changement rapide



**179€**  
prix hors tva



# Jeux de verins hydrauliques

consultez notre gamme complète et l'état des stocks sur [www.continmac.be](http://www.continmac.be)

## HRS 04 - HRS 10

Livré complet avec un coffret solide. Montage facile et rapide grâce aux connexions sans remplissage de vis.



N° de cde. : 8951000124

HRS04: Jeux de verins hydrauliques 4 ton

**339€**  
prix hors tva

N° de cde. : 8951000125

HRS10: Jeux de verins hydrauliques 10 ton

**499€**  
prix hors tva

## HRS 20 - 20 TON - JEU DE 20 PIÈCES



N° de cde. : 8951000126

Pompe manuelle à 2 étages pour une pression de travail de 700 bars. Comprend un jeu complet d'accessoires (en acier avec embouts à visser).

**1599€**  
prix hors tva

# Jeux de cylindres hydrauliques

## HRD 10F



N° de cde. : 8951000138

- Capacité 4 t / 10 t
- Course hydraulique 10 mm.
- Hauteur min. 42 mm.
- Longueur min. 83 mm.
- Largeur 58 mm.
- Applicable sur HRS04/HRS10/HRS20/PHP10

**249€**  
prix hors tva

## HRD 10K



N° de cde. : 8951000139

- Capacité 10 t.
- Course hydraulique 50 mm.
- Min. Longueur 130 mm.
- Filetage sur cylindre 1/4".
- Applicable sur HRS04/HRS10/HRS20/PHP10

**175€**  
prix hors tva

## PHP10 - POMPE HYDROPNEUMATIQUE



N° de cde. : 8951000136

Pression hydraulique maximale 700bar. Capacité d'huile 0.7L. Longueur du tuyau hydraulique haute pression : 1,5 m. Idéal pour compléter les grands cylindres tels que le HRS10 et le RGS1000.

**379€**  
prix hors tva

# Chariots de couchage et chariots pour pneus

## RSF 01



N° de cde. : 8951089021

Chariot de visite / siège 2 en 1  
Conception ergonomique spécialement pour les travaux fatigants.

- Hauteur d'assise: 480 mm
- Hauteur min.: 150 mm
- Longueur mm: 1250 mm
- Largeur: 450 mm
- Poids: 14 kg

**113€**  
prix hors tva

## RSF 02



N° de cde. : 8951089020

Chariot de visite robuste. Construction solide en plastique. Zone très basse au niveau des bras pour plus de liberté

- Hauteur min.: 115 mm
- Longueur mm: 1005 mm
- Largeur: 480 mm
- Poids: 4,8 kg

**104€**  
prix hors tva

## RG 600 - CHARIOT ROUE 600KG



N° de cde. : 8951089045

Positionneur de roue simple et efficace - 600kg

- Largeur roue: 300 mm
- Capacité poids: 600 kg
- Poids: 18 kg

**189€**  
prix hors tva

## RHW 1



N° de cde. : 8951089091

Lève-roue facile à utiliser - 250kg.

- Largeur roue: 29-62 cm
- Capacité poids: 250 kg
- Poids: 14,3 kg

**229€**  
prix hors tva



Fe



RC



# Booster condensateur

consultez notre gamme complète et l'état des stocks sur [www.contimac.be](http://www.contimac.be)

## RC 250 BOOSTER CONDENSATEUR 12V

N° de cde. : 8956001300

Sans batterie



- Grande puissance de démarrage
  - Peut démarrer n'importe quel véhicule avec une batterie de 12V (1 300A)
  - Recharge automatique lorsque le moteur tourne
  - Une grande durabilité grâce à la technologie sans batterie
  - Sécurité grâce à la protection contre l'inversion de polarité
  - 250 Farad ultracondensateur
  - Buzzer pour empêcher l'inversion de polarité et fusible pour protéger le booster et le véhicule
  - Avec l'adaptateur DC
  - Grandes pinces en cuivre et câbles de 25 mm<sup>2</sup> / 0,24 in<sup>2</sup>.
  - Léger et confortable avec une grande poignée
  - Sans batterie avec 1 million de cycles de vie
  - Informations faciles à lire sur la charge des condensateurs grâce à la lumière LED
  - Enrouleur de câble plus support de pince pour un meilleur stockage - câble de 110 cm de long pour un meilleur accès
- Capacité F:250 Farad
  - Courant de pointe:8000 A
  - Courant de démarrage:1300 A
  - Poids:8,8 kg
  - Section conducteurs:50 mm<sup>2</sup>
  - Alarme polarité:1
  - Longueur du câble:1,1 m

1099€  
prix hors tva

## RC 500 BOOSTER CONDENSATEUR 12V

N° de cde. : 8956001301

Sans batterie



- Grande puissance de démarrage
  - Peut démarrer n'importe quel véhicule avec une batterie de 12 V (1600 A)
  - Recharge automatique lorsque le moteur tourne
  - Une grande durabilité grâce à la technologie sans pile
  - Protection contre l'inversion de polarité et les courts-circuits 500 Farad ultracondensateur
  - Buzzer et fusible d'inversion de polarité pour la protection des amplificateurs et des véhicules 30 secondes sur le moteur en marche 6 heures
  - Avec l'adaptateur DC fourni
  - Grandes pinces et câbles en cuivre de 50 mm<sup>2</sup> / 0,48 in<sup>2</sup>
  - Grande poignée légère et confortable en main
  - Sans batterie avec 1 million de cycles de vie
  - Informations faciles à lire sur la charge des condensateurs grâce à la lumière LED
  - Enrouleur de câble plus support de pince pour un meilleur stockage - câble de 110 cm de long pour un meilleur accès Pour tous les types de moteurs alimentés en 12V "
- Capacité F:500 Farad
  - Courant de pointe:9000 A
  - Courant de démarrage:1800 A
  - Poids:9,7 kg
  - Section conducteurs:50 mm<sup>2</sup>
  - Alarme polarité:1
  - Longueur du câble:1,1 m

1199€  
prix hors tva

## RC 600 BOOSTER CONDENSATEUR 12/24V

N° de cde. : 8951000362

Sans batterie



- Protection contre l'inversion de polarité : avertissement sonore pour empêcher l'inversion de polarité (Buzzer)
  - Une puissance de démarrage énorme
  - La meilleure qualité : technologie de condensateur avec 1 million de cycles de charge et 5 ans de garantie
  - Charge ultra-rapide : charge en moins de 30 secondes. sur un moteur en marche
  - Haute qualité : grandes pinces en cuivre avec des câbles de 50 mm<sup>2</sup>
  - 500 Farad ultracondensateur
  - Grandes pinces et câbles en cuivre de 50 mm<sup>2</sup> / 0,48 in<sup>2</sup>
  - Support de pince pour un meilleur stockage - câble de 110 cm de long pour un meilleur accès
  - Avec l'adaptateur DC fourni
- Capacité F:340 Farad
  - Courant de pointe:2000 A
  - Courant de démarrage:8000 A
  - Poids:18,4 kg
  - Section conducteurs:50 mm<sup>2</sup>
  - Alarme polarité:1
  - Longueur du câble:1,9 m



1699€  
prix hors tva

## Mobilier d'atelier pour le secteur de l'automobile

### Fait sur mesure

La ligne de produits SMART est un véritable SYSTÈME MODULAIRE ET INTÉGRÉ permettant de meubler les environnements les plus divers. De manière esthétiquement attrayante et fonctionnelle.

Le tiroir est l'élément de base autour duquel s'articule l'ensemble du système SMART. Autour d'elle, une large gamme de meubles de rangement et de postes de travail est développée, complétée par des articles spécifiques qui complètent la proposition d'ameublement.

SCANNEZ CE CODE QR et DÉCOUVREZ l'intégralité avec plus de détails sur les caractéristiques techniques



### PRÉSENTATION DES MODULES SMART



- |   |   |  |  |  |  |  |
|---|---|--|--|--|--|--|
| <p><b>1</b> N° de cde. : SMA800 AR<br/>Armoire<br/><b>1189€</b><br/>Prix hors tva</p> | <p><b>3</b> N° de cde. : SMA85 03V<br/>Module de service<br/><b>912<sup>50</sup>€</b><br/>Prix hors tva</p> | <p><b>4</b> N° de cde. : SMA85 02V<br/>Bloc à tiroirs<br/><b>1579€</b><br/>Prix hors tva</p> | <p><b>5</b> N° de cde. : SMA85 CE<br/>Module d'angle<br/><b>789€</b><br/>Prix hors tva</p> | <p><b>6</b> N° de cde. : SMA85 AB<br/>Armoire de rangement<br/><b>799€</b><br/>Prix hors tva</p> | <p><b>7</b> N° de cde. : SMA85 CC<br/>Module de service<br/><b>1299€</b><br/>Prix hors tva</p>     | <p><b>8</b> N° de cde. : SMA85 AG<br/>Distribution de fluides<br/><b>1099€</b><br/>Prix hors tva</p> |
| <p><b>2</b> N° de cde. : SMA478 AR<br/>Armoire<br/><b>799€</b><br/>Prix hors tva</p>  | <p><b>9</b> N° de cde. : SMAPE 01<br/>Armoire murale<br/><b>339€</b><br/>Prix hors tva</p>                  | <p><b>10</b> N° de cde. : SMAPA 01<br/>Panneau<br/><b>79€</b><br/>Prix hors tva</p>          | <p><b>11</b> N° de cde. : SMAPNG<br/>Panneau d'angle<br/><b>229€</b><br/>Prix hors tva</p> | <p><b>12</b> N° de cde. : SMA8ER 01<br/>Unité d'outillage<br/><b>1169€</b><br/>Prix hors tva</p> | <p><b>13</b> N° de cde. : SMABAR 02<br/>Barre d'alimentation<br/><b>599€</b><br/>Prix hors tva</p> | <p><b>14</b> N° de cde. : SMA85 AP<br/>Distribution de fluides<br/><b>959€</b><br/>Prix hors tva</p> |



Fe



RC







Fe



# Amenagement total SMART<sup>2</sup>

consultez notre gamme complète et l'état des stocks sur [www.contimac.be](http://www.contimac.be)

SMASER 02

**PROFESSIONAL**



N° de cde.: **SMASER 02**

Unité d'outils murale

- Avec fermeture coulissante aluminium, isolé avec verrouillage.
- Panneau intérieur perforé pour suspendre des outils.

**1339€**  
prix hors tva

SMA 85 AB

**PROFESSIONAL**



N° de cde.: **SMA85 AB**

Armoire de rangement avec porte pivotante

- Avec 1 tablette
- Dimensions: 717x725x852 mm (LxLxH)

**799€**  
prix hors tva

SMA 85 02 V

**PROFESSIONAL**



Bloc à tiroirs

- 5 tiroirs (150 mm)
- Dimensions: 717x725x852 mm (LxLxH)

**1579€**  
prix hors tva



Bloc à tiroirs mobile

- 5 tiroirs (150 mm)
- Dimensions: 564x725x870 mm

**1599€**  
prix hors tva

SMA 85 CC

**PROFESSIONAL**



N° de cde.: **SMA85 CC**

Module de service

- Compartiment pour déchets
- Compartiment pour rouleau de papier
- Compartiment de rangement
- Dimensions: 717x725x852 mm (LxLxH)

**1299€**  
prix hors tva

SMA 85 AP

**PROFESSIONAL**



N° de cde.: **SMA85 AP**

Module de distribution des fluides

- Prêt pour 3 enrouleurs
- Avec bac de récupération d'huile
- Dimensions: 717x725x852 mm (LxLxH)

\* Enrouleurs non inclus (voir ECODORA pg. 84-85)

**959€**  
prix hors tva

SMA 800 AR

**PROFESSIONAL**



N° de cde. : **SMA800 AR**

Armoire

- Porte avec serrure
- Étagères internes réglables
- Dimensions: 800x725x1950 mm (LxLxH)

**1189€**  
prix hors tva



Fe



RC



## Mobilier d'atelier pour le secteur de l'industrie

- Qualité supérieure "Made in Eu"
- Ouverture totale 100% des tiroirs pour une vue optimale du contenu
- Sécurité 100% contre renversement (ouverture tiroir par tiroir)
- Chaque tiroir est prévu avec un profil de poignée avec possibilité d'inscription
- Tiroir interne prévu pour subdivisions individuelles
- Tiroir peut être équipé de dévidoirs en plastique (idéal pour ranger du petit matériel)
- Charge standard avec ouverture 100% du tiroir: 75 kg (sur demande 200 kg de capacité de charge par tiroir avec ouverture 100%)
- En tant que spécialiste en bloc à tiroirs nous avons un choix de plus de 100 différents modèles. Parmi lesquelles différentes
- Hauteurs, longueurs et profondeurs (plusieurs hauteurs des tiroirs en fonction de vos besoins)
- Nouveau dans notre gamme "blocs à tiroirs avec serrures électroniques"





# Blocs a tiroirs XL<sub>2</sub>

consultez notre gamme complète et l'état des stocks sur [www.contimac.be](http://www.contimac.be)

Fe



## WP RX 100 62P



**N° de cde.: 775980**

- Bloc à tiroirs avec 6 tiroirs de 150 mm
- Ouvrables à 100%
- Capacité de charge 70kg
- Verrouillage central

**979€**  
prix hors tva

## WP RX 100 71P

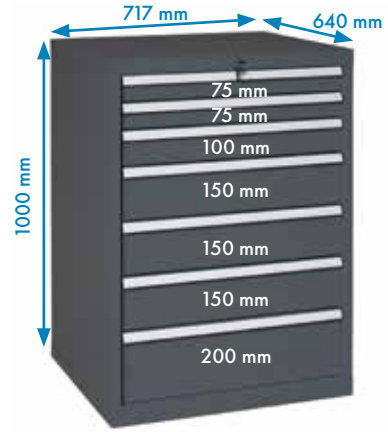

**N° de cde.: 775982**

- Bloc à tiroirs avec 2 tiroirs de 75 mm, 1x100 mm, 3x150 mm en 1x200 mm
- Ouvrables à 100%
- Capacité de charge 70kg
- Verrouillage central

**1099€**  
prix hors tva

## WP RX 100 82P

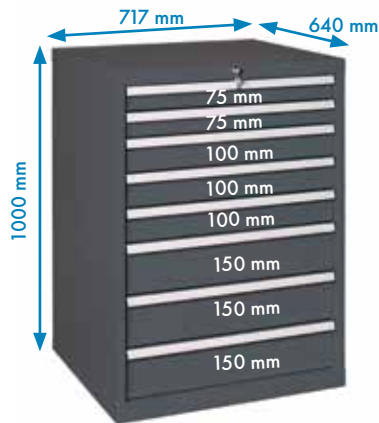

**N° de cde.: 775984**

- Bloc à tiroirs avec 2 tiroirs de 75 mm, 3x100 mm, 3x150 mm
- Ouvrables à 100%
- Capacité de charge 70kg
- Verrouillage central

**1199€**  
prix hors tva

## WP RX 100 92P

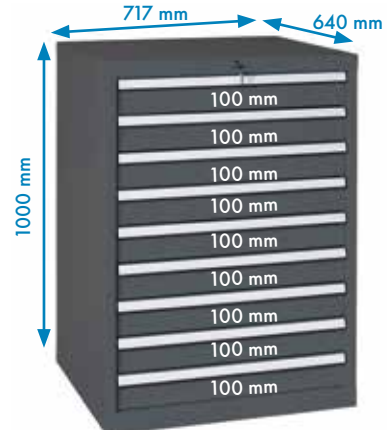

**N° de cde.: 775986**

- Bloc à tiroirs avec 9 tiroirs de 100 mm
- Ouvrables à 100%
- Capacité de charge 70kg
- Verrouillage central

**1299€**  
prix hors tva

## DEVIDOIRS POUR BLOCS A TIROIRS SERIE-RX (SET)



48 SORTERBAKJES (75x75 MM)

N° de cde.	Hauteur tiroir	Hauteur bac	Prix hors tva
772210	50 mm	25 mm	85,00 €
772178	75 mm	50 mm	97,00 €
772238	100-125 mm	70 mm	129,00 €



24 SORTERBAKJES (75x150 MM)

N° de cde.	Hauteur tiroir	Hauteur bac	Prix hors tva
772204	50 mm	25 mm	63,00 €
772176	75 mm	50 mm	67,00 €
772236	100-125 mm	70 mm	73,00 €



12 SORTERBAKJES (150x150 MM)

N° de cde.	Hauteur tiroir	Hauteur bac	Prix hors tva
772208	50 mm	25 mm	39,00 €
772182	75 mm	50 mm	63,00 €
772242	100-125 mm	70 mm	63,00 €

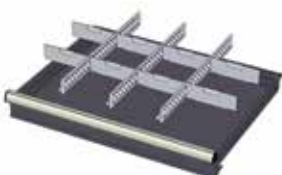

**N° de cde.: 772396**

Pour tiroirs: 50mm

- 3 profils de séparation en metal
- 8 profils cantes

**3150€**  
prix hors tva

**N° de cde.: 772336**

Pour tiroirs: 75mm

- 3 profils de séparation en metal
- 8 profils cantes

**3150€**  
prix hors tva

**N° de cde.: 772582**

Pour tiroirs: 100-125mm

- 3 profils de séparation en metal
- 8 profils cantes

**37€**  
prix hors tva

**N° de cde.: 772516**

Pour tiroirs: 150mm

- 3 profils de séparation en metal
- 8 profils cantes

**47€**  
prix hors tva



# Etablis serie ML (1500- 2000 mm) <sup>2</sup>

consultez notre gamme complète et l'état des stocks sur [www.contimac.be](http://www.contimac.be)

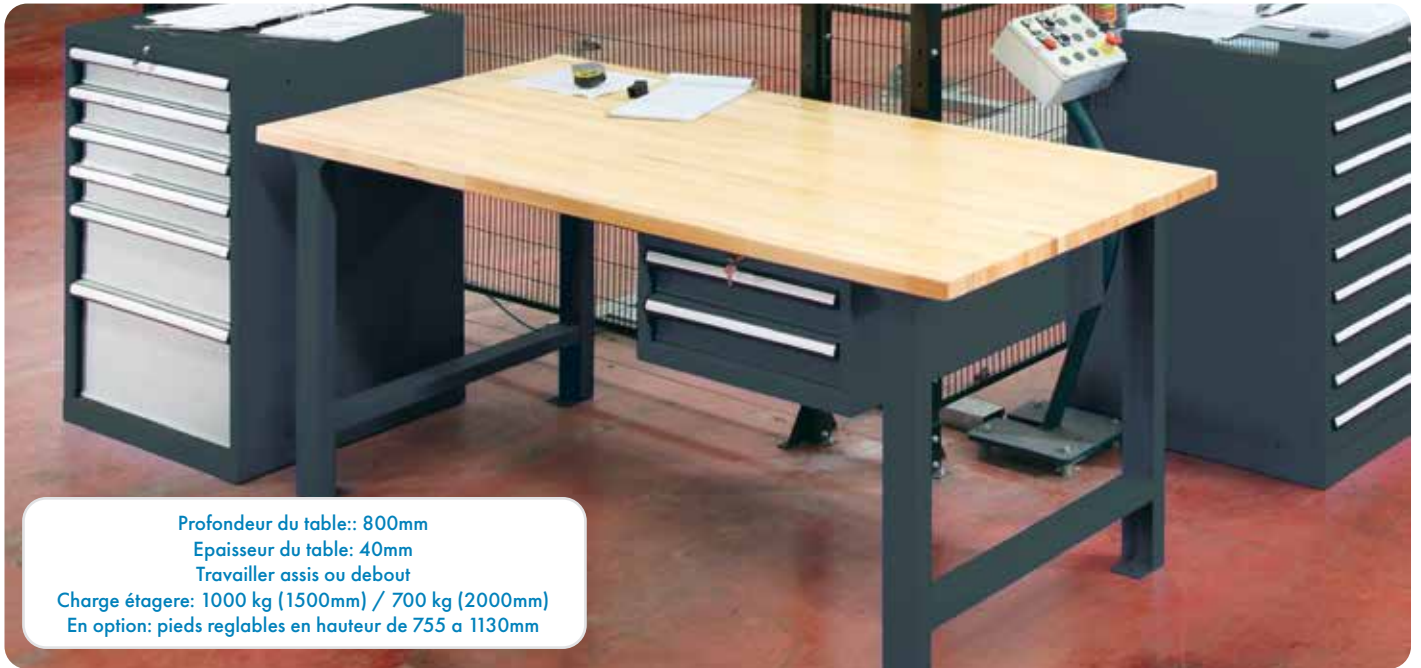

Profondeur du table:: 800mm  
 Epaisseur du table: 40mm  
 Travailler assis ou debout  
 Charge étagere: 1000 kg (1500mm) / 700 kg (2000mm)  
 En option: pieds réglables en hauteur de 755 à 1130mm

## ML 150 - ML 200



N° de cde.: 773510 •

ML 150

- largeur: 1500mm

**525€**  
prix hors tva

N° de cde.: 773374 •

ML 200

- largeur: 2000mm

**639€**  
prix hors tva

## ML 150 06 - ML 200 06



N° de cde.: 773492 •

ML 150 06

- largeur: 1500mm

**849€**  
prix hors tva

N° de cde.: 773352 •

ML 200 06

- largeur: 2000mm

**949€**  
prix hors tva

## ML 150 01 - ML 200 01



N° de cde.: 773508 •

ML 150 01

- largeur: 1500mm

**1049€**  
prix hors tva

N° de cde.: 773372 •

ML 200 01

- largeur: 2000mm

**1199€**  
prix hors tva

## ML 150 13 - ML 200 13



N° de cde.: 773464 •

ML 150 13

- largeur: 1500mm

**1279€**  
prix hors tva

N° de cde.: 773324 •

ML 200 13

- largeur: 2000mm

**1339€**  
prix hors tva

## ML 150 18 - ML 200 18



N° de cde.: 773444

ML 150 18

- largeur: 1500mm

**1599€**  
prix hors tva

N° de cde.: 773304

ML 200 18

- largeur: 2000mm

**1499€**  
prix hors tva

## ML 150 05 - ML 200 05



N° de cde.: 773496 •

ML 150 05

- largeur: 1500mm

**1595€**  
prix hors tva

N° de cde.: 773356 •

ML 200 05

- largeur: 2000mm

**1629€**  
prix hors tva



Fe



RC



# Panneaux murales et airmoires murales 6

consultez notre gamme complète et l'état des stocks sur [www.contimac.be](http://www.contimac.be)

## PANNEAU PERFORE PORTE-OUTILS



Fixation mural  
Perforations carrées

N° de cde.: 772836\*

- Panneau perforé pour fixation au mur
- Largeur 1000mm x profondeur 450 mm (accessoires p. 121)

**65€**  
prix hors tva

\* Excl. outils montrés

## PANNEAU POUR CONTENEURS



Fixation mural

N° de cde.: 772834\*

- Panneau mural pour conteneurs
- Pour conteneurs types: MG 314, MG 315 et MG 316
- Largeur 1000 mm x profondeur 450 mm

**105€**  
prix hors tva

\* Excl. conteneurs

### CONTENEUR MG 314

N° de cde.: 770646



- Dim. LxPxH: 100x85x50mm
- Par pièce

**370€**  
prix hors tva

### CONTENEUR MG 315

N° de cde.: 770648



- Dim. LxPxH: 103x168x75mm
- Par pièce

**410€**  
prix hors tva

### CONTENEUR MG 316

N° de cde.: 770650



- Dim. LxPxH: 147x235x125mm
- Par pièce

**790€**  
prix hors tva

### TOLE GALVANISEE 1500 mm

N° de cde.: 776804



- Protection pour la table en bois
- Dim. LxPxH: 1500x800x40mm

**209€**  
prix hors tva

### TOLE GALVANISEE 2000 mm

N° de cde.: 776806



- Protection pour la table en bois
- Dim. LxPxH: 2000x800x40mm

**249€**  
prix hors tva

## SET DE PANNEAUX PERFORES POUR MONTAGE SUR ETABLI

Montage sur établi  
Perforations carrées

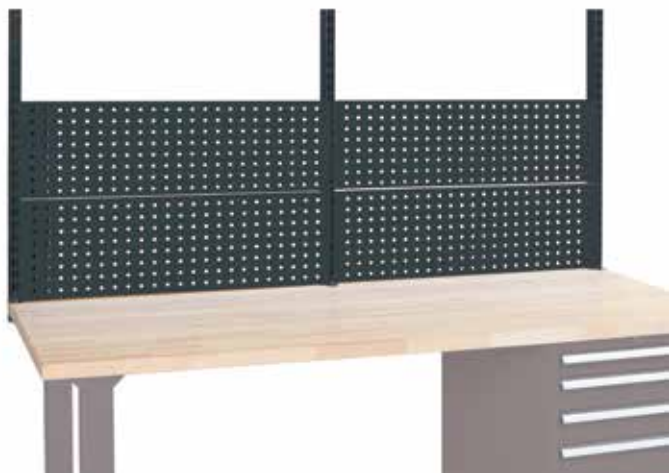

### Pour établis 1000 mm de largeur

N° de cde.: 774254

- Y compris: - 2 montants de 672 mm hauteur
- 2 panneaux perforés de 1000 mm largeur

**185€**  
prix hors tva

N° de cde.: 774250

- Y compris: - 2 montants de 1000 mm hauteur
- 3 panneaux perforés de 1000 mm largeur

**269€**  
prix hors tva

### Pour établis 1500 mm de largeur

N° de cde.: 774246

- Y compris: - 2 montants de 672 mm hauteur
- 2 panneaux perforés de 1500 mm largeur

**279€**  
prix hors tva

N° de cde.: 774242

- Y compris: - 2 montants de 1000 mm hauteur
- 3 panneaux perforés de 1500 mm largeur

**329€**  
prix hors tva

### Pour établis 2000 mm de largeur

N° de cde.: 774238

- Y compris: - 3 montants de 672 mm hauteur
- 4 panneaux perforés de 1000 mm largeur

**329€**  
prix hors tva

N° de cde.: 774234

- Y compris: - 3 montants de 1000 mm hauteur
- 6 panneaux perforés de 1000 mm largeur

**439€**  
prix hors tva

## PANNEAU PORTE-OUTILS A RIDEAU EN ALU ISOLE AVEC SERRURE

Fixation mural  
Perforations carrées



N° de cde.: 770862

### Pour établis 1000mm de largeur

- Avec rideau en alu et verrouillage central
- LxPxH: 967x200x835mm

**479€**  
prix hors tva

N° de cde.: 770860

### Pour établis 1500mm de largeur

- Avec rideau en alu et verrouillage central
- LxPxH: 1400x200x900mm

**979€**  
prix hors tva

N° de cde.: 770865

### Pour établis 2000mm de largeur

- Avec rideau en alu et verrouillage central
- LxPxH: 1997x200x900mm

**1079€**  
prix hors tva

# Etabli pro modulaire 1500mm avec éclairage LED 2

consultez notre gamme complète et l'état des stocks sur [www.contimac.be](http://www.contimac.be)

## Système de panneaux complet prévu de:

- 2 panneaux perforés LxH: 1500mm x 328mm (par panneau)
- 2 montants de 1348 mm

## Etagère réglable en angle incl.

- Dimensions: 1500 mm x 170 mm

Etabli pro modulaire complet  
1500mm avec éclairage LED\*

N° de cde.: **776800**

\* \* Excl. outils,  
bacs,...

**1999€**  
prix hors tva

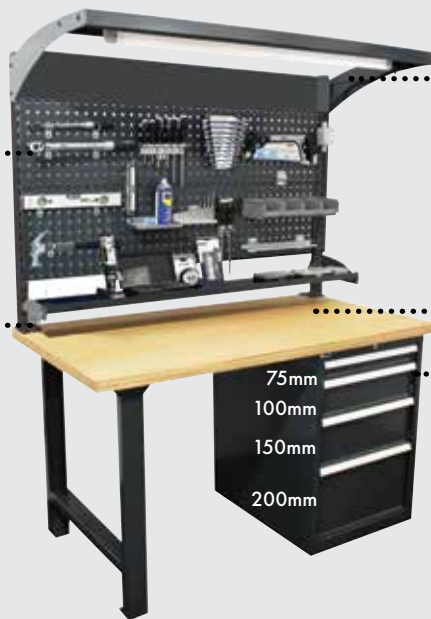

## Panneau top complet avec éclairage LED

Avec interrupteur séparé et prévu d'un rail de guidage pour raccrocher des outils avec ou sans équilibreur à ressort

## Tablette en bois incl.

- Dimensions: 1500mmx800mmx40mm
- Hauteur de travail: 870 mm

## Bloc à 4 tiroirs incl. (27x36u) :

- Prévu d'un par avec un profil de poignée avec possibilité d'inscription
- Tiroir interne prévu pour subdivisions individuelles
- Tiroir peut être équipé de dévidoirs en plastique (idéal pour ranger du petit matériel)
- Prévu d'un verrouillage central
- Sécurité 100% contre renversement (ouverture tiroir par tiroir)

## Accessoires pour panneaux perforés - trous carrés

### CROCHETS 90°



N° de cde.: **774312**

- Longueur: 35mm
  - Dia.: 6mm
- 410€**  
prix hors tva

N° de cde.: **774310**

- Longueur: 75mm
  - Dia.: 6mm
- 530€**  
prix hors tva

### CROCHETS DOUBLES 90°

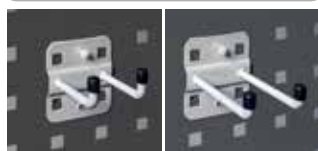

N° de cde.: **774308**

- Longueur: 50mm
  - Largeur: 35mm
- 870€**  
prix hors tva

N° de cde.: **774306**

- Longueur: 75mm
  - Largeur: 35mm
- 870€**  
prix hors tva

### CROCHETS A CLIPS



N° de cde.: **774304**

- Dia.: 19mm
- 920€**  
prix hors tva

N° de cde.: **774302**

- Dia.: 13mm
- 890€**  
prix hors tva

### CROCHETS A ANNEAUX



N° de cde.: **774290**

- Rechthoek
  - Longueur: 60mm
  - Largeur: 20mm
- 790€**  
prix hors tva

N° de cde.: **774296**

- Rond
  - Dia.: 80mm
- 790€**  
prix hors tva

### SUPPORT POUR CLES



N° de cde.: **774314**

- Largeur: 145mm
  - Profondeur: 50mm
  - Hauteur: 220mm
- 4150€**  
prix hors tva

### CROCHET PORTE TOURNEVIS

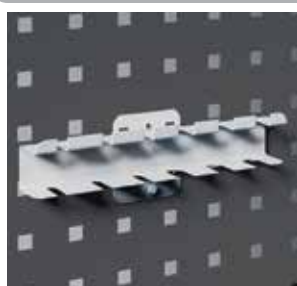

N° de cde.: **774298**

- Largeur: 200mm
  - Profondeur: 30mm
  - Hauteur: 40mm
- 77€**  
prix hors tva

### SUPPORT BACS



N° de cde.: **774288**

- Largeur: 435mm
  - Profondeur: 10mm
  - Hauteur: 55mm
- 950€**  
prix hors tva

### SUPPORT



N° de cde.: **774286**

- Largeur: 200mm
  - Profondeur: 100mm
  - Hauteur: 220mm
- 1090€**  
prix hors tva

N° de cde.: **774284**

- Largeur: 300mm
  - Profondeur: 100mm
  - Hauteur: 15mm
- 1050€**  
prix hors tva

### EQUILIBREURS A RESSORT



N° de cde.: **28808**

- Max. longueur du fil d'acier: 1600 mm
  - Capacité de poids réglable (1 à 2kg)
- 81€**  
prix hors tva

N° de cde.: **28810**

- Max. longueur du fil d'acier: 1600 mm
  - Capacité de poids réglable (2 à 3kg)
- 85€**  
prix hors tva

### CROCHETS COULISSANTS AVEC MOUSQUETON



N° de cde.: **774282**

- Nombres: 5 pièces
  - Crochet coulissant inclus
- 47€**  
prix hors tva





# Accessoires blocs à tiroirs 6

consultez notre gamme complète et l'état des stocks sur [www.contimac.be](http://www.contimac.be)

## DEVIDOIRS POUR BLOCS A TIROIRS (SET)



48 BACS (75x75 MM)

N° de cde.	Hauteur tiroir	Hauteur bac	Prix hors tva
772210	50 mm	25 mm	85,00 €
772178	75 mm	50 mm	97,00 €
772238	100-125 mm	70 mm	129,00 €



24 BACS (75x150 MM)

N° de cde.	Hauteur tiroir	Hauteur bac	Prix hors tva
772204	50 mm	25 mm	63,00 €
772176	75 mm	50 mm	67,00 €
772236	100-125 mm	70 mm	73,00 €



12 BACS (150x150 MM)

N° de cde.	Hauteur tiroir	Hauteur bac	Prix hors tva
772208	50 mm	25 mm	39,00 €
772182	75 mm	50 mm	63,00 €
772242	100-125 mm	70 mm	63,00 €



2x PROFILS DE SEPARATION 612mm  
3x PROFILS CRANTES 153mm

N° de cde.	Hauteur tiroir	Prix hors tva
772306	75 mm	30,00 €
772552	100 mm	35,00 €
772490	150 mm	40,50 €
772440	200 mm	45,00 €

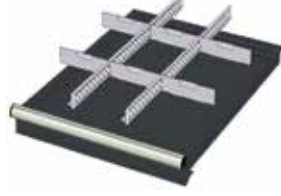

2x PROFILS DE SEPARATION 612mm  
6x PROFILS CRANTES 153mm

N° de cde.	Hauteur tiroir	Prix hors tva
772316	75 mm	38,00 €
772562	100 mm	42,00 €
772500	150 mm	47,00 €
772446	200 mm	51,50 €

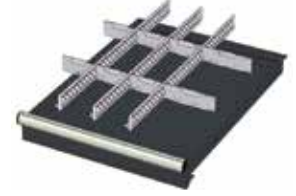

3x PROFILS DE SEPARATION 612mm  
6x PROFILS CRANTES 102mm  
2x PROFILS CRANTES 153mm

N° de cde.	Hauteur tiroir	Prix hors tva
772314	75 mm	51,00 €
772560	100 mm	57,00 €
772498	150 mm	64,00 €



3x PROFILS DE SEPARATION 612mm  
3x PROFILS CRANTES 102mm  
1x PROFILS CRANTES 153mm

N° de cde.	Hauteur tiroir	Prix hors tva
772304	75 mm	44,00 €
772550	100 mm	49,00 €
772488	150 mm	57,00 €



1x PROFILS DE SEPARATION 612mm  
1x PROFILS CRANTES 255mm  
1x PROFILS CRANTES 204mm

N° de cde.	Hauteur tiroir	Prix hors tva
772302	75 mm	16,50 €
772548	100 mm	20,50 €
772486	150 mm	27,00 €
772438	200 mm	30,50 €



2x PROFILS DE SEPARATION 612mm

N° de cde.	Hauteur tiroir	Prix hors tva
772312	75 mm	25,00 €
772558	100 mm	29,00 €
772496	150 mm	27,00 €
772444	200 mm	31,50 €

## Chaises industrielles

WP 878



N° de cde.: 771598

- Siège: Ø 350mm
- Hauteur d'assise: 510 à 710 mm

**189€**  
prix hors tva

WP 886



N° de cde.: 771608

- Siège: 400x400mm
- Dossier inclus
- Hauteur d'assise: 470 à 670 mm

**199€**  
prix hors tva

WP 886B



N° de cde.: 771812

- Avec base roues
- Siège: 400x400mm
- Dossier inclus
- Hauteur d'assise: 470 à 670 mm

**275€**  
prix hors tva

WP 883



N° de cde.: 771602

- Siège: 440mm (caoutchouc)
- Dossier inclus (caoutchouc)
- Repose pieds
- Hauteur d'assise: 540 à 800 mm

**385€**  
prix hors tva

## TOLE GALVANISEE 1500 mm



N° de cde.: 776804

- Protection pour la table en bois
- Dim. LxPxH: 1500x800x40mm

**209€**  
prix hors tva

# Etablis 1000mm 2

consultez notre gamme complète et l'état des stocks sur [www.contimac.be](http://www.contimac.be)



WP 105 S



N° de cde.: 770132

- Hauteur: 890 mm

**379€**  
prix hors tva

WP 105 S/A



N° de cde.: 770134

- Hauteur: 890 mm

**509€**  
prix hors tva

WP 105 S/B



N° de cde.: 770136

- Hauteur: 890 mm

**725€**  
prix hors tva

WP 105 S/C



N° de cde.: 770138

- Hauteur: 890 mm

**619€**  
prix hors tva

WP 142



N° de cde.: 770292

- Mobile
- Hauteur: 910 mm

**449€**  
prix hors tva

WP 142/A



N° de cde.: 770294

- Mobile
- Hauteur: 910 mm

**599€**  
prix hors tva

WP 142/B



N° de cde.: 770296

- Mobile
- Hauteur: 910 mm

**799€**  
prix hors tva

WP 142/C



N° de cde.: 770298

- Mobile
- Hauteur: 910 mm

**699€**  
prix hors tva

## TOLE GALVANISEE 1000 mm



N° de cde.: 770308

- Protection pour la table en bois
- Dim. LxP: 1000 x 700mm

**105€**  
prix hors tva



Dans le cas d'un travail mécanique où l'on utilise de l'huile et/ou un lubrifiant, une tôle en acier est conseillée comme protection.



Fe



RC





# Etablis 1500mm 2

consultez notre gamme complète et l'état des stocks sur [www.contimac.be](http://www.contimac.be)



WP 106 S



N° de cde.:  
**770160**

**499€**  
prix hors tva

WP 106 S/A



N° de cde.:  
**770162**

**609€**  
prix hors tva

WP 106 S/B



N° de cde.:  
**770170**

**859€**  
prix hors tva

WP 106 S/C



N° de cde.:  
**770176**

**729€**  
prix hors tva

WP 106 S/AA



N° de cde.:  
**770164**

**769€**  
prix hors tva

WP 106 S/AB



N° de cde.:  
**770166**

**989€**  
prix hors tva

WP 106 S/AC



N° de cde.:  
**770168**

**879€**  
prix hors tva

WP 106 S/BB



N° de cde.:  
**770172**

**1229€**  
prix hors tva

WP 106 S/BC



N° de cde.:  
**770174**

**1099€**  
prix hors tva

WP 106 S/CC



N° de cde.:  
**770178**

**999€**  
prix hors tva

TOLE GALVANISEE 1500 mm



N° de cde.: **770310**

- Protection pour la table en bois
- Dim. LxPxH: 1500 x 700mm

**149€**  
prix hors tva



Dans le cas d'un travail mécanique où l'on utilise de l'huile et/ou un lubrifiant, une tôle en acier est conseillée comme protection.



# Etablis 2000mm 2

consultez notre gamme complète et l'état des stocks sur [www.contimac.be](http://www.contimac.be)



WP 107 S



N° de cde.:  
**770204**

**599€**  
prix hors tva

WP 107 S/A



N° de cde.:  
**770206**

**719€**  
prix hors tva

WP 107 S/B



N° de cde.:  
**770218**

**999€**  
prix hors tva

WP 107 S/C



N° de cde.:  
**770224**

**849€**  
prix hors tva

WP 107 S/AA



N° de cde.:  
**770208**

**879€**  
prix hors tva

WP 107 S/AB



N° de cde.:  
**770212**

**1099€**  
prix hors tva

WP 107 S/AC



N° de cde.:  
**770216**

**979€**  
prix hors tva

WP 107 S/BB



N° de cde.:  
**770220**

**1349€**  
prix hors tva

WP 107 S/BC



N° de cde.:  
**770222**

**1249€**  
prix hors tva

WP 107 S/CC



N° de cde.:  
**770226**

**1099€**  
prix hors tva

WP 107 S/AAA



N° de cde.:  
**770210**

**999€**  
prix hors tva

WP 107 S/ABA



N° de cde.:  
**770214**

**1299€**  
prix hors tva

## TOLE GALVANISEE 2000 mm



N° de cde.: **770312**

- Protection pour la table en bois
- Dim. LxPxH: 2000 x 700mm

**205€**  
prix hors tva



Dans le cas d'un travail mécanique où l'on utilise de l'huile et/ou un lubrifiant, une tôle en acier est conseillée comme protection.



Fe



RC





Fe



# Etaux en acier 6

consultez notre gamme complète et l'état des stocks sur [www.contimac.be](http://www.contimac.be)

## ETAUX EN ACIER 75MM

**PROFESSIONAL**



N° de cde.: 45210

- Etau en acier de qualité industrielle
- Avec base tournante à 360°
- Enclume et mors trempés

- Capacité: 75 mm
- Poids: 5 kg

**99€**  
prix hors tva

## ETAUX EN ACIER 100MM

**PROFESSIONAL**



N° de cde.: 45212

- Etau en acier de qualité industrielle
- Avec base tournante à 360°
- Enclume et mors trempés

- Capacité: 100 mm
- Poids: 8 kg

**119€**  
prix hors tva

## ETAUX EN ACIER 125MM

**PROFESSIONAL**



N° de cde.: 45214

- Etau en acier de qualité industrielle
- Avec base tournante à 360°
- Enclume et mors trempés

- Capacité: 125 mm
- Poids: 12 kg

**159€**  
prix hors tva

## ETAUX EN ACIER 150MM

**PROFESSIONAL**



N° de cde.: 45216

- Etau en acier de qualité industrielle
- Avec base tournante à 360°
- Enclume et mors trempés

- Capacité: 150 mm
- Poids: 16 kg

**175€**  
prix hors tva

## ETAUX EN ACIER 200MM

**PROFESSIONAL**



N° de cde.: 45218

- Etau en acier de qualité industrielle
- Avec base tournante à 360°
- Enclume et mors trempés

- Capacité: 200 mm
- Poids: 22 kg

**245€**  
prix hors tva

## ETAUX EN ACIER 250MM

**PROFESSIONAL**



N° de cde.: 45220

- Etau en acier de qualité industrielle
- Avec base tournante à 360°
- Enclume et mors trempés

- Capacité: 250 mm
- Poids: 24 kg

**365€**  
prix hors tva

## ETAUX EN ACIER MULTIFONCTIONNEL

**PROFESSIONAL**

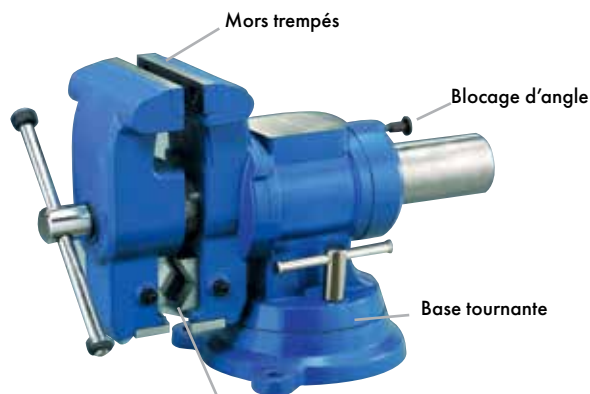

N° de cde.: 45222

- Etau d'établi en acier de qualité industrielle avec base tournante à 360°, enclume et mors trempés
- L'étau est inclinable en 4 positions entre 0° et 90° et est équipé de mors trempés pour tuyaux

- Capacité: 125 mm
- Poids: 12 kg

**299€**  
prix hors tva

## SET DE MORS

**PROFESSIONAL**

Set de mors en aluminium avec strip magnétique pour attacher sur les becs

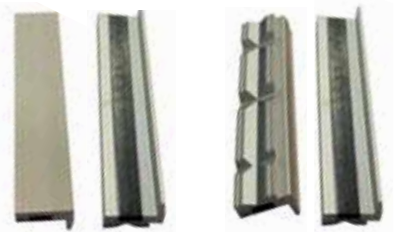

N° de cde.: 45230

- Doux
- Largeur: 150 mm

**29€**  
prix hors tva

N° de cde.: 45232

- Prismatique
- Largeur: 150 mm

**29€**  
prix hors tva

# Armoires industrielles 2

consultez notre gamme complète et l'état des stocks sur [www.contimac.be](http://www.contimac.be)

WP 208



**N° de cde. 770340**

- Armoire industrielle à 4 étagères
- Capacité de charge 65 kg
- Serrure 2-points
- Peinture epoxy
- Complètement montée

**599€**  
prix hors tva

WP 6000 A



**N° de cde. 770870**

- Armoire industrielle à 4 étagères
- Capacité de charge 100 kg
- Serrure 2-points
- Peinture epoxy
- Complètement montée

**899€**  
prix hors tva

WP 6000 C



**N° de cde. 770874**

- Armoire industrielle à 3 étagères
- Incl. 3 tiroirs H: 100mm
- Capacité de charge 100 kg
- Serrure 2-points
- Peinture epoxy
- Complètement montée

**1399€**  
prix hors tva

WP 6000 D



**N° de cde. 770876**

- Armoire industrielle à 3 étagères
- Incl. 1 tiroir H: 100mm
- Serrure 2-points
- Peinture epoxy
- Complètement montée
- Livré sans accessoires (accessoires p.121)

**1299€**  
prix hors tva



Fe



RC







Fe



# Bacs de rangement 6

consultez notre gamme complète et l'état des stocks sur [www.contimac.be](http://www.contimac.be)

## PANNEAU PERFORE PORTE-OUTILS

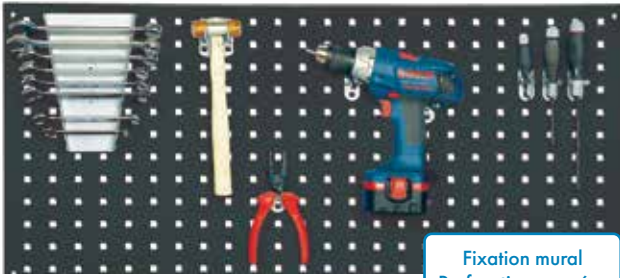

Fixation mural  
Perforations carrées

N° de cde.: 772836\*

- Panneau perforé pour fixation au mur
- Largeur 1000mm x profondeur 450 mm (accessoires p. 121)

\* Excl. outils montrés

**65€**  
prix hors tva

## PANNEAU POUR CONTENEURS

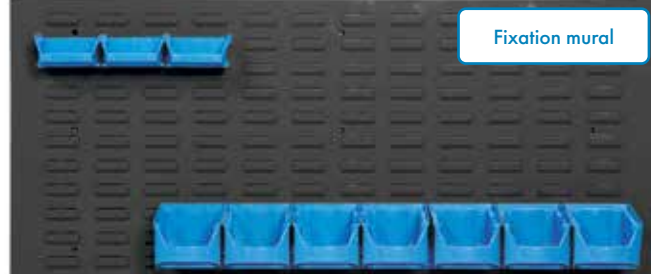

Fixation mural

N° de cde.: 772834\*

- Panneau mural pour conteneurs
- Pour conteneurs types: MG 314, MG 315 et MG 316
- Largeur 1000 mm x profondeur 450 mm

\* Excl. conteneurs

**105€**  
prix hors tva

## CONTENEUR MG 314

N° de cde.: 770646



- Dim. LxPxH: 100x85x50mm
- Par pièce

**370€**  
prix hors tva

## CONTENEUR MG 315

N° de cde.: 770648



- Dim. LxPxH: 103x168x75mm
- Par pièce

**410€**  
prix hors tva

## CONTENEUR MG 316

N° de cde.: 770650



- Dim. LxPxH: 147x235x125mm
- Par pièce

**790€**  
prix hors tva

## BACS DE RANGEMENT BASCULANTS

### MG 383



N° de cde.: 770698

- 6 Bacs de rangement inclinables
- Dimensionsen LxPxH: 601x75x110 mm

**38€**  
prix hors tva

### MG382



N° de cde.: 770696

- 5 Bacs de rangement inclinables
- Dimensionsen LxPxH: 601x110x160mm

**55€**  
prix hors tva

### MG 384



N° de cde.: 770700

- 9 Bacs de rangement inclinables
- Dimensionsen LxPxH: 601x51x75 mm

**3140€**  
prix hors tva

### MG 381



N° de cde.: 770694

- 4 Bacs de rangement inclinables
- Dimensionsen LxPxH: 601x137x208mm

**79€**  
prix hors tva

### MG 380



N° de cde.: 770692

- 3 Bacs de rangement inclinables
- Dimensionsen LxPxH: 601x163x243mm

**99€**  
prix hors tva

## WP 402



N° de cde.: 770714

- Dim. LxPxH: 800x400x800mm
- Diamètre des roues: 80mm
- Capacité de charge: 50kg par plateau

**225€**  
prix hors tva

## WP 402/F



N° de cde.: 770722

- Dim. LxPxH: 800x400x800mm
- Diamètre des roues: 80mm
- Capacité de charge: 50kg par plateau

**279€**  
prix hors tva

## WP 405



N° de cde.: 770730

- Dim. LxPxH: 920x600x840mm
- Diamètre des roues: 125mm
- Capacité de charge: 100kg par plateau

**349€**  
prix hors tva

# Configurer votre servante d'atelier

consultez notre gamme complète et l'état des stocks sur [www.contimac.be](http://www.contimac.be)

## SYSTEME MODULAIRE DES TIROIRS POUR LES MODULES D'OUTILS

Les modules d'outil 'POLAR' sont constitués de 2 types différents :

- Le module 'TRIPLE' prend la même place que 3 modules 'SINGLE'.
- Dans l'image ci-dessous vous pouvez voir quelles combinaisons sont possibles.

Dimensions des modules:    module 'SINGLE'    (370x140 mm)  
    module 'TRIPLE'    (370x415 mm)

**Rangement des tiroirs pour les servantes d'atelier et coffres 'easy' (3 et 4 tiroirs)**

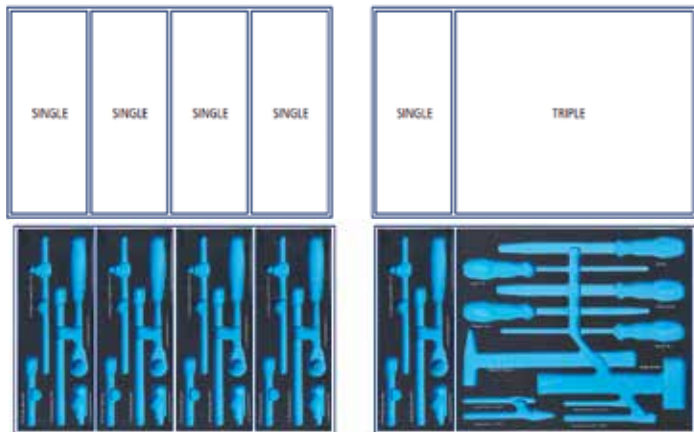

### AVANTAGES DES MODULES D'OUTILS 'POLAR' :

- Visualisation rapide des outils manquants grâce au système bicolor
- Préhension facile grâce au passes doigts
- Absence de bruit lors du roulage
- Résistance aux solvants de l'atelier

## Etape 1: Choisissez votre servante d'atelier ou coffre 'easy'

### SERVANTE D'ATELIER 'EASY' - 7 TIROIRS



**N° de cde. : 1000-0007**

- 7 tiroirs
- Poids: 64 kg
- Dimensions: 690x460x995 mm
- 5 tiroirs: H65 x B580 x D375 mm
- 2 tiroirs: H145 x B580 x D375 mm
- Conception robuste: 700 kg charge statique
- Capacité de charge des tiroirs: 40 kg

**799€**  
prix hors tva

### COFFRE 'EASY' - 3 TIROIRS



**N° de cde. : 1005-0003**

- 3 tiroirs

**419€**  
prix hors tva

### COFFRE 'EASY' - 4 TIROIRS



**N° de cde. : 1005-0004**

- 4 tiroirs

**439€**  
prix hors tva

# Configurer votre servante d'atelier

consultez notre gamme complète et l'état des stocks sur [www.contimac.be](http://www.contimac.be)

## SERVANTE D'ATELIER 'X-LARGE' - 7 TIROIRS



N° de cde. : 1000-1007

- 7 tiroirs X-LARGE
- Poids: 84,5 kg
- Dimensions: 865x500x995 mm
- 5 tiroirs: H70 x B750 x D435 mm
- 2 tiroirs: H145 x B750 x D435 mm
- Conception robuste: 750 kg charge statique
- Capacité de charge des tiroirs: 40 kg

**1199€**  
prix hors tva

## COFFRE 'X-LARGE' - 4 TIROIRS



N° de cde. : 1005-1004

- 4 tiroirs X-LARGE)

**699€**  
prix hors tva

## SUPPORT FLACONS



N° de cde. : 1011-0001

**27€**  
prix hors tva

## SUPPORT ROULEAU PAPIER



N° de cde. : 1011-0003

**27€**  
prix hors tva

## Etape 2: Choisissez vos modules d'outils

consultez notre gamme complète et l'état des stocks sur [www.contimac.be](http://www.contimac.be)

### SINGLE TRAY (370 x 140mm)



N° de cde.: 1843-0109

- Mod. 1843 Embouts 1/4" - 109 pièces

**105€**  
prix hors tva



N° de cde.: 1807-0012

- Mod. 1807 Cles mixtes a cliquet reversible de 8 à 19mm - 12 pieces

**219€**  
prix hors tva

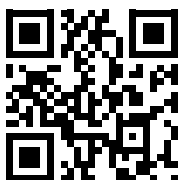

[contimac.org/AFbL](http://contimac.org/AFbL)

### TRIPLE TRAY (370 x 415mm)



N° de cde.: 1829-0012

- Mod. 1829 tournevis pour vis à fente, Torx® et 6 pans, 12 pièces

**125€**  
prix hors tva

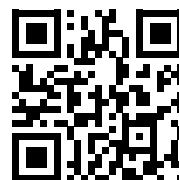

[contimac.org/uCJR](http://contimac.org/uCJR)



## Sets d'outillage 6

consultez notre gamme complète et l'état des stocks sur [www.contimac.be](http://www.contimac.be)



### Sets d'outillage à partir de €49

[contimac.org/SaiM](http://contimac.org/SaiM)



## Coffres d'outils 6

### COFFRE D'OUTILS 104-PIECES

**INDUSTRIAL**

**104**  
pièces



N° de cde. : 1093-0104

**549€**  
prix hors tva

### COFFRE D'OUTILS AVEC 3 TIROIRS 119-PIECES

**INDUSTRIAL**

**119**  
pièces



N° de cde. : 1092-0119

**879€**  
prix hors tva

## Trolleys d'outils 2

### VALISE A OUTILS ELECTRICIEN

**INDUSTRIAL**

**83**  
pièces



N° de cde. : 1095-1083

- Jeu de pinces isolées - 7 pièces
- Set de tournevis isolés - 9 pièces
- Jeu de douilles/embouts + adaptateur sur tournevis de précision - 31 pièces
- Jeu de douilles et embouts 1/4" - 23 pièces
- Cutter - 9mm
- Mètre ruban 3m/16mm
- Clé à molette 8"
- Marteau de mécanicien 300 gr
- Set de clés mâles - 9 pièces

**799€**  
prix hors tva

### VALISE A OUTILS MECANICIEN

**INDUSTRIAL**

**136**  
pièces



N° de cde. : 1095-1136

- Jeu de clés mixtes de 8 jusqu'à 19mm - 12 pièces
- Jeu de tournevis - 7 pièces
- Testeur de tension
- Jeu de clés mâles longues à tête sphérique en etui - 9 pièces
- Pied à coulisse
- Ramasseur télescopique magnétique 2kg
- Pince universelle 180 mm
- Pince coupante diagonale 160 mm
- Pince à bec long 200 mm
- Pince multiprise 250 mm
- Ciseaux d'électricien
- Mètre ruban 3m/16mm
- Jeu de douilles et embouts 1/4" - 23 pièces
- Jeu d'outils de frappe - 5 pièces
- Jeu de douilles et embouts 3/8" - 12 pièces
- Scie à métaux 6"
- Cutter - 9mm
- Marteau de mécanicien 300 gr
- Set embouts 1/4" et accessoires - 56 pièces

**959€**  
prix hors tva



# Servantes remplies 2

consultez notre gamme complète et l'état des stocks sur [www.contimac.be](http://www.contimac.be)

## SERVANTE EASY - 7 TIROIRS - REMPLIE

### INDUSTRIAL



**163**  
pièces

N° de cde. : 1091-0163

Servante remplie

- Servante d'atelier industrielle
- Roulettes avec un grand diamètre 127mm (largeur 50mm)
- Verrouillage central
- 2 roulettes fixes et 2 pivotantes avec frein

**1599€**  
prix hors tva



# Servantes remplies 2

consultez notre gamme complète et l'état des stocks sur [www.contimac.be](http://www.contimac.be)

SERVANTE EASY - 7 TIROIRS - REMPLIE

INDUSTRIAL



**350**  
pièces

N° de cde. : 1091-0350

Servante remplie

- Servante d'atelier industrielle
- Roulettes avec un grand diamètre 127mm (largeur 50mm)
- Verrouillage central
- 2 roulettes fixes et 2 pivotantes avec frein

**2199€**  
prix hors tva



Fe



RC







# Servantes remplies 2

consultez notre gamme complète et l'état des stocks sur [www.contimac.be](http://www.contimac.be)

SERVANTE EASY AVEC COFFRE D'OUTILS - 8 TIROIRS - REMPLIE

## INDUSTRIAL



**425**  
pièces

N° de cde. : 1091-8425

### Servante remplie

- Servante d'atelier industrielle
- Roulettes avec un grand diamètre 127mm (largeur 50mm)
- Verrouillage central
- 2 roulettes fixes et 2 pivotantes avec frein

**2599€**  
prix hors tva

# Servantes remplies 2

consultez notre gamme complète et l'état des stocks sur [www.contimac.be](http://www.contimac.be)

SERVANTE EASY AVEC COFFRE D'OUTILS - 10 TIROIRS - REMPLIE

## INDUSTRIAL



425  
pièces

N° de cde. : 1091-0425

### Servante remplie

- Servante d'atelier industrielle
- Roulettes avec un grand diamètre 127mm (largueur 50mm)
- Verrouillage central
- 2 roulettes fixes et 2 pivotantes avec frein

**2899€**  
prix hors tva



Fe



RC







Fe



# Servantes remplies 2

consultez notre gamme complète et l'état des stocks sur [www.contimac.be](http://www.contimac.be)

## SERVANTE XL - 8 TIROIRS - REMPLIE

### INDUSTRIAL



**447**  
pièces

N° de cde. : 1091-1447

#### Servante remplie

- Servante d'atelier industrielle
- Roulettes avec un grand diamètre 127mm (largeur 50mm)
- Verrouillage central
- 2 roulettes fixes et 2 pivotantes avec frein

**2999€**  
prix hors tva



# Servantes remplies 2

consultez notre gamme complète et l'état des stocks sur [www.contimac.be](http://www.contimac.be)

SERVANTE XL - 8 TIROIRS - REMPLIE

INDUSTRIAL



473  
pièces

N° de cde. : 1091-1473

Servante remplie

- Servante d'atelier industrielle
- Roulettes avec un grand diamètre 127mm (largeur 50mm)
- Verrouillage central
- 2 roulettes fixes et 2 pivotantes avec frein

**3499€**  
prix hors tva



Fe



RC







# Servante **mega** remplies 2

consultez notre gamme complète et l'état des stocks sur [www.contimac.be](http://www.contimac.be)

SERVANTE XL - 8 TIROIRS + COFFRE XL - 4 TIROIRS- REMPLIE

## INDUSTRIAL

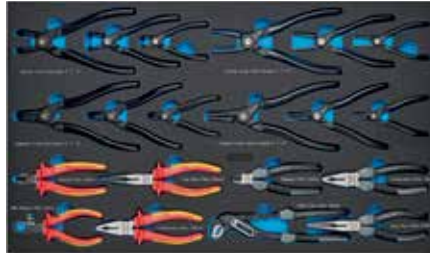
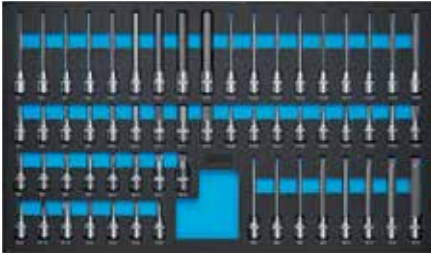
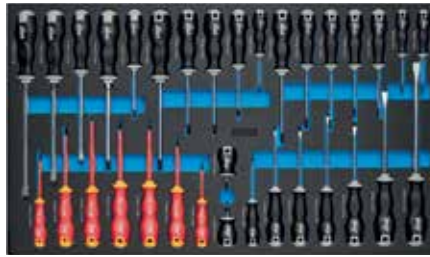

**1151**  
pièces

N° de cde. : 1091-1151

Servante remplie

- Servante d'atelier industrielle
- Roulettes avec un grand diamètre 127mm (largeur 50mm)
- Verrouillage central
- 2 roulettes fixes et 2 pivotantes avec frein

**5799€**  
prix hors tva



# Servante mega remplies 2

consultez notre gamme complète et l'état des stocks sur [www.continac.be](http://www.continac.be)

SERVANTE XXL - 11 TIROIRS- REMPLIE

INDUSTRIAL

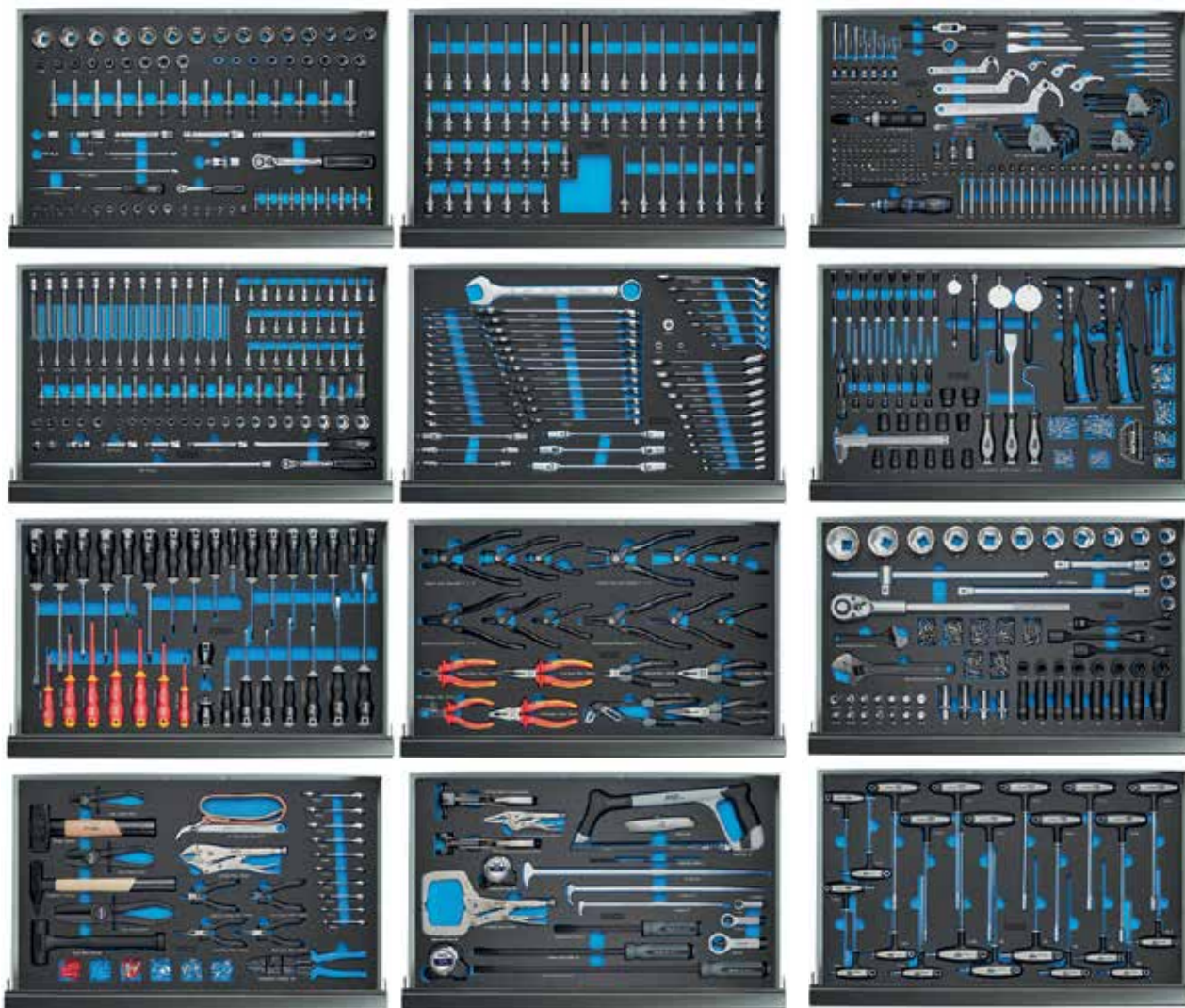

1151  
pièces

NEW

N° de cde. : 1094-1151

Servante remplie

- Servante d'atelier industrielle
- Chariot de 1,5m de long - table de travail
- Roulettes avec un grand diamètre 127mm (largeur 50mm)
- Verrouillage central
- 2 roulettes fixes et 2 pivotantes avec frein

6999€  
prix hors tva







Fe



## Pompes à membrane 2

consultez notre gamme complète et l'état des stocks sur [www.contimac.be](http://www.contimac.be)



Eau  
Huile  
Diesel

**619€**  
prix hors tva



Eau  
Huile  
Diesel

**799€**  
prix hors tva



Eau  
Huile  
Diesel

**605€**  
prix hors tva



Antigel  
Essuie glaces

**759€**  
prix hors tva

N° de cde.	0E33/2011NHHV2	0E33/2611NHHV2 •	0E2B3/16117NH52 •	0E2B3/16117TT52 •
Liquides	eau, huile, diesel	eau, huile, diesel	eau, huile, diesel	antigel, essuie glaces
Débit	70 l/min.	170 l/min.	60 l/min.	60 l/min.
Ø solide max	1,5mm	3mm	1,5mm	1,5mm
Raccord entrée d'air	3/8" (filet intérieur)	3/8" (filet intérieur)	3/8" (filet intérieur)	3/8" (filet intérieur)
Raccordement côté aspiration	3/4" (filet intérieur)	1 1/4" (filet intérieur)	3/4" (filet intérieur)	3/4" (filet intérieur)
Raccordement côté pression	3/4" (filet intérieur)	1" (filet intérieur)	1/2" (filet intérieur)	1/2" (filet intérieur)
Pression d'air conseillée	2-6 bar	2-6 bar	2-6 bar	2-6 bar
Cons. d'air moyenne	500 l/min.	1200 l/min.	400 l/min.	400 l/min.
Charge de travail max.	8 bar	8 bar	8 bar	8 bar
Température fluide	-10 +90°C	-10 +90°C	-10 +65°C	-10 +65°C
Niveau sonore	75 dB	75 dB	75 dB	75 dB

## Distributeurs lubrifiants fûts 2

### Sets y compris:

- Pistolet a graisse flexible 400mm (ref. 0e66888)
- Flexible 4m jusqu'à 600 bar (ref. 935/4)



**629€**  
prix hors tva



**599€**  
prix hors tva



**659€**  
prix hors tva



**639€**  
prix hors tva



**899€**  
prix hors tva

N° de cde.	0E64033-S	0E64035-S	0E64038-S	0E64041-S	0E64070-S
Ratio de la pompe	50:1	50:1	50:1	50:1	50:1
Débit	1500 g/min.	1500 g/min.	1500 g/min.	1500 g/min.	1500 g/min.
Fûts	12-30 kg	12-30 kg	50-60 kg	50-60 kg	180-220 kg
Ø fût	260-300 mm	300-350 mm	340-385 mm	370-420 mm	550-600 mm
Longueur tuyau	4m	4m	4m	4m	4m
Cons. d'air moyenne	330 l/min.	330 l/min.	330 l/min.	330 l/min.	330 l/min.

## Pompes à graisse manuelles 2



0E60280 •

0E60311

N° de cde.	0E60280 •	0E60311
Débit (10 cycli)	60 gr	60 gr
Charge de travail max.	350/400 bar	350/400 bar
Fûts	12-20 kg	16-30 kg
Max. Ø Fûts (externe)	240-280 mm	270-330 mm
Longueur tuyau de vidange	2,5 m	2,5 m
Couvercle	280 mm	337 mm
Membrane	265 mm	310 mm
Prix hors tva	<b>219€</b>	<b>249€</b>

## Couvercles & membranes pour fûts



COUVERCLES POUR FÛTS			
N° de cde.	0E65310	0E65420	0E65600
Ø fût	260-300 mm	370-420 mm	550-600 mm
Ø plongeur	30 mm	30 mm	30 mm
Prix hors tva	<b>42€</b>	<b>49€</b>	<b>85€</b>

MEMBRANES POUR FÛTS				
N° de cde.	0E66310	0E66370	0E66400	0E66590
Ø fût	225-300	335-360 mm	360-400 mm	540-580 mm
Ø plongeur	30 mm	30 mm	30 mm	30 mm
Prix hors tva	<b>47€</b>	<b>55€</b>	<b>49€</b>	<b>95€</b>

• = sur commande

# Pompes à graisse - pneumatiques 2

consultez notre gamme complète et l'état des stocks sur [www.contimac.be](http://www.contimac.be)



N° de cde.	OE62041	OE62074	OE62095	OE63074	OE63095
<b>Liquides</b>	graisse	graisse	graisse	graisse	graisse
<b>Ratio de la pompe</b>	50:1	50:1	50:1	65:1	65:1
<b>Débit</b>	1500 g/min.	1500 g/min.	1500 g/min.	1900 g/min.	1900 g/min.
<b>Longueur d'aspiration</b>	410 mm	740 mm	940 mm	740 mm	940 mm
<b>Fûts</b>	16-20 kg	50-60 kg	180-220 kg	50-60 kg	180-220 kg
<b>Raccord entrée d'air</b>	1/4" (filet intérieur)	1/4" (filet intérieur)	1/4" (filet intérieur)	1/4" (filet intérieur)	1/4" (filet intérieur)
<b>Raccordement côté pression</b>	3/8" (filet intérieur)	3/8" (filet intérieur)	3/8" (filet intérieur)	3/8" (filet intérieur)	3/8" (filet intérieur)
<b>Pression d'air conseillée</b>	6-8 bar	6-8 bar	6-8 bar	6-8 bar	6-8 bar
<b>Cons. d'air moyenne</b>	330 l/min.	330 l/min.	330 l/min.	440 l/min.	440 l/min.
<b>Charge de travail max.</b>	8 bar	8 bar	8 bar	8 bar	8 bar

# Pompes à huile - pneumatiques 2



N° de cde.	OE35161	OE35161 KIT60	OE35161 KIT208	OE35161 KITIBC	OE36061	OE36061 KIT60	OE36061 KIT208	OE36061 KITIBC
<b>Liquides</b>	eau, huile, diesel	eau, huile, diesel	eau, huile, diesel	eau, huile, diesel	eau, huile, diesel	eau, huile, diesel	eau, huile, diesel	eau, huile, diesel
<b>Ratio de la pompe</b>	3:1	3:1	3:1	3:1	5:1	5:1	5:1	5:1
<b>Débit</b>	14 l/min.	14 l/min.	14 l/min.	14 l/min.	18 l/min.	18 l/min.	18 l/min.	18 l/min.
<b>Longueur tube aspiration</b>	-	460 mm	660 mm	960 mm	-	460 mm	660 mm	960 mm
<b>Viscosité max. de l'huile</b>	130 SAE	130 SAE	130 SAE	130 SAE	240 SAE	240 SAE	240 SAE	240 SAE
<b>Cons. d'air moyenne</b>	330 l/min.	330 l/min.	330 l/min.	330 l/min.	350 l/min.	350 l/min.	350 l/min.	350 l/min.
<b>Raccordement côté aspiration</b>	1/4" (filet intérieur)	1/4" (filet intérieur)	1/4" (filet intérieur)	1/4" (filet intérieur)	1/4" (filet intérieur)	1/4" (filet intérieur)	1/4" (filet intérieur)	1/4" (filet intérieur)
<b>Raccordement côté pression</b>	1/2" (filet intérieur)	1/2" (filet intérieur)	1/2" (filet intérieur)	1/2" (filet intérieur)	1/2" (filet intérieur)	1/2" (filet intérieur)	1/2" (filet intérieur)	1/2" (filet intérieur)
<b>Pression d'air conseillée</b>	6-8 bar	6-8 bar	6-8 bar	6-8 bar	6-8 bar	6-8 bar	6-8 bar	6-8 bar
<b>Bung adaptor</b>	oui	oui	oui	oui	oui	oui	oui	oui
<b>Niveau sonore</b>	81 dB	81 dB	81 dB	81 dB	81 dB	81 dB	81 dB	81 dB
<b>Prix hors tva</b>	<b>359€</b>	<b>399€</b>	<b>419€</b>	<b>439€</b>	<b>445€</b>	<b>469€</b>	<b>489€</b>	<b>499€</b>



N° de cde.	RALLONGES			RACCORD
	OE10/21	OE10/22	OE10/23	OE38086
<b>Raccordement côté aspiration</b>	1"	1"	1"	1"
<b>Raccordement côté pression</b>	1"	1"	1"	1"
<b>Longueur tube aspiration</b>	460mm	660mm	960mm	-
<b>Ø tube</b>	34mm	34mm	34mm	32mm

# Pompes à huile (manuelles) 2



N° de cde.	OE31201	OE30200
<b>Viscosité max. de l'huile</b>	130 SAE	240 SAE
<b>Longueur tube aspiration</b>	700-1040mm	700-1040mm
<b>Fûts</b>	50-220 kg	50-220 kg
<b>Débit par action</b>	240 gr	220 gr
<b>Bung adaptor</b>	-	oui
<b>Tuyau</b>	-	2m

● = sur commande



Fe



## Kits d'huile mobile 2

consultez notre gamme complète et l'état des stocks sur [www.contimac.be](http://www.contimac.be)



N° de cde.	OE35250-S	OE37200-S	OE35210-S	OE35199-S
Ratio de la pompe	3:1	5:1	3:1	3:1
Débit	14 l/min.	18 l/min.	14 l/min.	14 l/min.
Fûts	30-60 kg	180-220 kg	180-220 kg	180-220 kg
Pistolet digital en alu	oui	oui	oui	oui
Longueur tuyau	4m	4m	4m	4m
Enrouleur	-	-	-	10m (1/2") ingang F 1/2" - uitgang M 1/2"
Prix hors tva	<b>799€</b>	<b>999€</b>	<b>1399€</b>	<b>1499€</b>

## Unités de collecte d'huile 2



N° de cde.	OE42085	OE44084	OE44085	OE42090	OE44090	OE44091 ●
Réservoir	80 l	80 l	80 l	90 l	90 l	90 l
Capacité de drainage	62 l	62 l	62 l	75 l	75 l	75 l
Bac de récupération	13 l	13 l	13 l	16 l	16 l	16 l
Prechambre	-	-	8 l	-	-	8 l
Décharge de pression d'air	6,5-7 bar	6,5-7 bar	6,5-7 bar	-	6,5-7 bar	6,5-7 bar
Longueur tuyau de vidange	2m	2m (pneumatique)	2m (pneumatique)	2m	2 m (pneumatique)	2m (pneumatique)
Longueur tuyau d'aspiration	-	2m (raccord sonde)	2m (raccord sonde)	-	2 m (raccord sonde)	2m (raccord sonde)
Prix hors tva	<b>459€</b>	<b>695€</b>	<b>949€</b>	<b>559€</b>	<b>799€</b>	<b>1049€</b>

N° de cde.	OE43024
Réservoir	24 l
Capacité de drainage	20 l
Bac de récupération	-
Décharge de pression d'air	6,5-7 bar
Longueur tuyau de vidange	-
Longueur tuyau d'aspiration	2m
Prix hors tva	<b>349€</b>



SONDES D'ASPIRATION				
N° de cde.	Ø	Longueur	SONDE	Prix hors tva
OE45505	5mm	700mm	métal	<b>11<sup>50</sup> €</b>
OE45516	6mm	700mm	métal	<b>10<sup>20</sup> €</b>
OE45504	5mm	700mm	flexible	<b>15<sup>00</sup> €</b>
OE45506	6mm	700mm	flexible	<b>13<sup>00</sup> €</b>
OE45517	7mm	1000mm	flexible	<b>15<sup>00</sup> €</b>
OE45518	8mm	700mm	flexible	<b>12<sup>50</sup> €</b>

● = sur commande



## Distributeurs d'huile 2

scannez le code QR pour obtenir les prix les plus récents



N° de cde.	OE32024	OE33024
Viscosité max de l'huile	240 SAE	130 SAE
Pression d'air conseillée	-	6-8 bar
Débit par action	220 gr	-
Réservoir	24 l	24 l
Longueur tuyau de vidange	2 m	2 m
Longueur tuyau pistol	0,27 m	0,27 m
Prix hors tva	<b>245€</b>	<b>299€</b>

## Vaporisateurs 2

scannez le code QR pour obtenir les prix les plus récents



N° de cde.	OE22024	OE23030
Liquides	détergents non toxiques, huiles	es liquides de nettoyage, les désinfectants, les produits chimiques, etc.
Pression d'air conseillée	8 bar	8 bar
Longueur tuyau	5 m	10 m
Réservoir	24 l	24 l
Longueur tuyau pistolet	0,65 m	0,6 m
Prix hors tva	<b>299€</b>	<b>819€</b>

## Trolleys 2



N° de cde.	OE80035	OE80050	OE80210
Fûts	20-60 kg	20-60 kg	180-220 kg
Ø Fûts	max. 390 mm	max. 395 mm	max. 615 mm
Poids	5 kg	9,2 kg	26,2 kg
Prix hors tva	<b>85€</b>	<b>165€</b>	<b>339€</b>

## Tuyaux



N° de cde.	935/4	963/4
Liquide	graisse	olie
Pression max.	600 bar	150 bar
Longueur	4m	4m
Prix hors tva	<b>53€</b>	<b>65€</b>

## Pistolets à graisse 4



N° de cde.	OE66860	OE66888	OE66889	OE66882
Raccord entrée d'air	1/4" (filet intérieur)	1/4" (filet intérieur)	1/4" (filet intérieur)	1/4" (filet intérieur)
Raccord	droite	droite - single swivel	Z-swivel	Z-swivel
Tête de graissage	oui	oui	oui	oui
Longueur tuyau	400mm (flexible)	400mm (flexible)	400mm (flexible)	150mm (fixe)
Prix hors tva	<b>53€</b>	<b>68€</b>	<b>85€</b>	<b>68€</b>

N° de cde. : **OE66663**  
Z-swivel



N° de cde. : **OE66740**  
Raccord 4 griffes



N° de cde. : **OE66661**  
Raccord pivot droite simple 1/4"

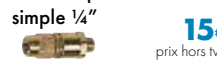

N° de cde. : **OE66742**  
Raccord coudé graisse



N° de cde. : **OE66743**  
Raccord graisse push-on



N° de cde. : **OE66741**  
Raccord à graisse 90°



## Pistolets à huile 4



N° de cde.	OE38025	OE37728	OE38022	OE37758	OE37704	OE37703
Raccord entrée d'air	1/2" (filet intérieur)	1/2" (filet intérieur)	1/2" (filet intérieur)	1/2" (filet intérieur)	1/2" (filet intérieur)	1/2" (filet intérieur)
Compteur	-	digitale	-	digitale	digitale + présélection	mechanisch
Matériel	technopolymère	technopolymère	alu	alu	alu & technopolymère	alu
Gicleur anti-gouttes	semi-automatique Ø16mm	semi-automatique Ø16mm	semi-automatique Ø16mm	semi-automatique Ø16mm	semi-automatique Ø16mm	semi-automatique Ø16mm
Prix hors tva	<b>65€</b>	<b>269€</b>	<b>79€</b>	<b>285€</b>	<b>999€</b>	<b>559€</b>

# Chargeurs 6

consultez notre gamme complète et l'état des stocks sur [www.contimac.be](http://www.contimac.be)

## GYSFLASH 1.12

**PROFESSIONAL**



12 V  
Acide-plomb  
Y compris:



N° de cde.: 029361

Idéal pour l'entretien et le chargement des batteries:  
motos, jet-skis, kartings, tondeuses

- Puissance: 18 W
- Capacité de charge: 1 A
- Tension de la batterie: 12 V
- Charger: 2 > 32 Ah
- Maintien de charge: 2 > 100 Ah
- Poids: 0,44 kg
- Dimensions: 130x80x38 mm

**55€**  
prix hors tva

## GYSFLASH 4.12

**PROFESSIONAL**



12 V  
AGM/acide-plomb  
Y compris:



N° de cde.: 029422

Idéal pour l'entretien et le chargement des batteries:  
motos, jet-skis, kartings, tondeuses

- Puissance: 70 W
- Capacité de charge: 4 A
- Tension de la batterie: 12 V
- Charger: 1,2 < 70 Ah
- Maintien de charge: 1,2 < 130 Ah
- Poids: 0,69 kg
- Dimensions: 170x90x51 mm

**69€**  
prix hors tva

## GYSFLASH 6.12

**PROFESSIONAL**



12 V  
AGM/acide-plomb  
Y compris:



N° de cde.: 029378

Idéal pour l'entretien et le chargement des batteries:  
moto's, voitures, utilitaires, jet-ski's

- Puissance: 90 W
- Capacité de charge: 6 A
- Tension de la batterie: 12 V
- Charger: 1,2 < 125 Ah
- Maintien de charge: 1,2 < 170 Ah
- Poids: 0,77 kg
- Dimensions: 190x100x52mm

**85€**  
prix hors tva

## GYSFLASH 8.12

**PROFESSIONAL**



12 V  
AGM/acide-plomb  
Y compris:



N° de cde.: 029385

Idéal pour l'entretien et le chargement des batteries:  
motos, voitures, utilitaires, véhicules agricoles

- Puissance: 130 W
- Capacité de charge: 8 A
- Tension de la batterie: 12 V
- Charger: 15 < 160 Ah
- Maintien de charge: 15 < 240 Ah
- Poids: 0,85 kg
- Dimensions: 190x100x52mm

**89€**  
prix hors tva



## GYSFLASH 12.12

**PROFESSIONAL**



12 V  
AGM/acide-plomb  
Y compris:



N° de cde.: 029392

Idéal pour l'entretien et le chargement des batteries:  
voitures, utilitaires, véhicules agricoles, camions

- Puissance: 195 W
- Capacité de charge: 12 A
- Tension de la batterie: 12 V
- Charger: 20 < 250 Ah
- Maintien de charge: 20 < 330 Ah
- Poids: 1,1 kg
- Dimensions: 221x111x58mm

**135€**  
prix hors tva



## GYSFLASH 9.24

**PROFESSIONAL**



N° de cde.: 029477

Déal pour l'entretien et le chargement des batteries:  
voitures, utilitaires, véhicules agricoles, camions, oldtimers

- Puissance: 190 W
- Capacité de charge: 9 A (6/12V) - 6 A (24V)
- Charger: 18 < 220 Ah (6/12V) 15 < 125 Ah (24V)
- Maintien de charge: 18 < 330 Ah (6/12V) - 15 < 170 Ah (24V)
- Poids: 1,1 kg
- Dimensions: 221x111x58mm

6 - 12 - 24 V  
Acide-plomb  
Y compris:



**139€**  
prix hors tva

## GYSFLASH 1.12 LITHIUM

**PROFESSIONAL**



12 V  
Lithium  
Y compris:



N° de cde.: 029675

Idéal pour l'entretien et le chargement des batteries:  
moto's, voitures

- Puissance: 18 W
- Capacité de charge: 1 A
- Tension de la batterie: 12 V
- Charger: 0,5 > 20 Ah
- Maintien de charge: 0,5 > 50 Ah
- Poids: 0,44 kg
- Dimensions: 130x80x38mm

**69€**  
prix hors tva

## GYSFLASH 6.12 LITHIUM

**PROFESSIONAL**



12 V  
Lithium  
Y compris:



N° de cde.: 029729

Idéal pour l'entretien et le chargement des batteries:  
motos, voitures

- Puissance: 90 W
- Capacité de charge: 6 A
- Tension de la batterie: 12 V
- Charger: 1,2 > 125 Ah
- Maintien de charge: 1,2 > 170 Ah
- Poids: 0,77 kg
- Dimensions: 190x100x52mm

**109€**  
prix hors tva

# Chargeurs & démarreurs 6

consultez notre gamme complète et l'état des stocks sur [www.contimac.be](http://www.contimac.be)

## BATIUM 7.12

**PROFESSIONAL**



Chargeur 6V / 12V  
Charge tous les types de batteries

N° de cde.: 024496

- Chargeur de batterie automatique à microprocesseur 6V / 12V
- Pour les batteries qui ont débuté un processus de sulfatation ne se rechargeront pas avec une charge normale. Le SOS Recovery de Batium enclenche alors un cycle spécifique de charge de régénération.
- Protection de l'électronique embarquée
- Recharge dès 1V: recharge les batteries fortement déchargées
- Charge à 100%

- Puissance: 105 W
- Charger: 15-130 Ah
- Tension de la batterie: 6 V / 12 V

- Poids: 4,8 kg
- Dimensions: 210x340x130mm

**129€**  
prix hors tva

## BATIUM 7.24

**PROFESSIONAL**



Chargeur 6V/12V/24V  
Charge tous les types de batteries

N° de cde.: 024502

- Chargeur de batterie automatique à microprocesseur 6V / 12V / 24V
- Pour les batteries qui ont débuté un processus de sulfatation ne se rechargeront pas avec une charge normale. Le SOS Recovery de Batium enclenche alors un cycle spécifique de charge de régénération.
- Protection de l'électronique embarquée
- Recharge dès 2V: recharge les batteries fortement déchargées
- Charge à 100%

- Puissance: 210 W
- Charger: 15-130 Ah
- Tension de la batterie: 6 V/12V/24V

- Poids: 5,7 kg
- Dimensions: 210x340x130 mm

**139€**  
prix hors tva

## BATIUM 15.12

**PROFESSIONAL**



Chargeur 6V / 12V  
Charge tous les types de batteries

N° de cde.: 024519

- Chargeur de batterie automatique à microprocesseur 6V / 12V
- Pour les batteries qui ont débuté un processus de sulfatation ne se rechargeront pas avec une charge normale. Le SOS Recovery de Batium enclenche alors un cycle spécifique de charge de régénération.
- Protection de l'électronique embarquée
- Recharge dès 1V: recharge les batteries fortement déchargées
- Charge à 100%

- Puissance: 225 W
- Charger: 35-225 Ah
- Tension de la batterie: 6 V / 12 V

- Poids: 5,9 kg
- Dimensions: 210x360x140 mm

**159€**  
prix hors tva

## BATIUM 15.24

**PROFESSIONAL**



Chargeur 6V/12V/24V  
Charge tous les types de batteries

N° de cde.: 024526

- Chargeur de batterie automatique à microprocesseur 6V / 12V / 24V
- Pour les batteries qui ont débuté un processus de sulfatation ne se rechargeront pas avec une charge normale. Le SOS Recovery de Batium enclenche alors un cycle spécifique de charge de régénération.
- Protection de l'électronique embarquée
- Recharge dès 1V: recharge les batteries fortement déchargées
- Charge à 100%

- Puissance: 450 W
- Charger: 35-225 Ah
- Tension de la batterie: 6 V/12V/24V

- Poids: 8,5 kg
- Dimensions: 210x360x140 mm

**195€**  
prix hors tva

## BATIUM 25.24 X

**PROFESSIONAL**



Chargeur 6V/12V/24V  
Charge tous les types de batteries  
Testeur voltage

N° de cde.: 024830

- Chargeur de batterie automatique à microprocesseur 6V / 12V / 24V
- Pour les batteries qui ont débuté un processus de sulfatation ne se rechargeront pas avec une charge normale. Le SOS Recovery de Batium enclenche alors un cycle spécifique de charge de régénération. Aussi pour charger les batteries traction.
- Protection de l'électronique embarquée
- Recharge dès 1V: recharge les batteries fortement déchargées
- Charge à 100%

- Puissance: 1150 W
- Charger: 35-180 Ah (TRACTIE)
- Charger: 35-350 Ah (GEL / AGM / VRLA)

- Tension de la batterie: 6 V/12V/24V
- Poids: 13,4 kg
- Dimensions: 280x420x230 mm

**499€**  
prix hors tva







# Chargeurs & diagnose 6

consultez notre gamme complète et l'état des stocks sur [www.continmac.be](http://www.continmac.be)

## DIAG STARTIUM 60.12

**PROFESSIONAL**

Chargeur Démarreur 12V  
AGM / Acide-plomb

N° de cde. (1-230V): 026513 ●

- Le DIAG-STARTIUM 60-12 est un chargeur/démarreur 12V automatique sur roues.
- Piloté par microprocesseur, il vous garantit le maximum d'efficacité et de sécurité.
- Polyvalent, il peut servir d'alimentation stabilisée (60A) durant les phases de diagnostique..

- Puissance: 2000 W
- Capacité de charge moyenne: 60 A
- Capacité de la batterie: (12V) Ah: 20-900 Ah
- Capacité de démarrage 12V (OV/C) A: 440 A
- Capacité de démarrage 12V (1V/C) A: 310 A
- Min. / Max. Ah: 20 < 900 Ah
- Fusible: 200 A
- IP: 21
- Poids: 34 kg
- Dimensions: 475x520x900 mm

**999€**  
prix hors tva



## DIAG STARTIUM 60.24

**PROFESSIONAL**

Chargeur Démarreur 12V  
AGM / Acide-plomb

N° de cde. (1-230V): 026520

- Le DIAG-STARTIUM 60-24 est un chargeur/démarreur 6-12-24V automatique sur roues.
- Piloté par microprocesseur, il vous garantit le maximum d'efficacité et de sécurité.
- Polyvalent, il peut servir d'alimentation stabilisée (60A) durant les phases de diagnostique.

- Puissance: 2000 W
- Capacité de charge moyenne (6V): 40 A
- Capacité de charge moyenne (12V): 60 A
- Capacité de charge moyenne (24V): 40 A
- Capacité de charge moyenne: 60 A
- Capacité de la batterie (6V) Ah: 20-900 Ah
- Capacité de la batterie (12V) Ah: 20-900 Ah
- Capacité de la batterie (24V) Ah: 20-525 Ah
- Capacité de démarrage 12V (OV/C) A: 430 A
- Capacité de démarrage 12V (1V/C) A: 300 A
- Capacité de démarrage 24V (OV/C) A: 410 A
- Capacité de démarrage 24V (1V/C) A: 280 A
- Fusible: 200 A
- IP: 21
- Poids: 34 kg
- Dimensions: 475x520x900 mm

**1039€**  
prix hors tva



## GYSFLASH 100.12 HF

**PROFESSIONAL**

Chargeur Démarreur 12V  
AGM / Acide-plomb

N° de cde. (1-230V): 029071

- Le Gysflash 100.12 est une alimentation stabilisée de technologie inverter avec 5 fonctions :

- Charger les batteries grâce à un appareil possédant une courbe de charge évoluée
- Soutenir les batteries 12V (gel ou liquide) des véhicules en phase de diagnostic
- Garantir l'état de santé de la batterie d'un véhicule de démonstration en showroom
- Compenser les besoins électriques pour sauvegarder les mémoires, lors d'un changement de batterie
- Utiliser le chargeur comme une alimentation stabilisée dont la tension et le courant maximal sont réglables.

- Puissance: 1500 W
- Tension de la batterie: 12 V
- Min. / Max. Ah: 20-1200 Ah
- Fusible: 125 A
- IP: 21
- Poids: 6,1 kg
- Dimensions: 320x292x105 mm

**845€**  
prix hors tva



## GYSFLASH 102.12 HF

**PROFESSIONAL**

Chargeur Démarreur 12V  
AGM / Acide-plomb

N° de cde. (1-230V): 029606

- Spécialement conçu pour être fixé sur un mur ou un pont élévateur, le GYSFLASH vertical 102.12 est un chargeur de forte puissance 100 A à technologie inverter.

- Il permet de conserver une batterie 12 V à une tension parfaitement stabilisée lors des phases de diagnostic. Il garantit également une qualité de charge optimale pour l'entretien des véhicules les plus évolués.

- Puissance: 1600 W
- Tension de la batterie: 12 V
- Charger Ah: 20 - 1200 Ah
- Longueur: 2,5 m
- Fusible: 125 A
- IP: 21
- Poids: 5,8 kg
- Dimensions: 295x117x345 mm

**929€**  
prix hors tva



## GYSFLASH 101.24 CNT FV

**PROFESSIONAL**

Flexible voltage  
Plomb / Lithium

N° de cde. (1-230V): 025967 ●

- Le GYSFLASH 101.24 CNT FV est une alimentation stabilisée de technologie inverter permettant de conserver une batterie 6 V, 12 V et 24 V Plomb ou Lithium de 5 à 1200Ah à une tension parfaitement stabilisée.

- Le GYSFLASH 5 modes:

- Flexible Voltage, le chargeur fonctionne sous une tension d'alimentation comprise entre 85 et 265 V.
- Auto-Restart en cas de coupure de courant avec mémorisation des réglages.
- Contrôle et étalonnage des câbles.
- Verrouillage, évite les risques de mauvaises manipulations
- Jusqu'à 12 profils de charge disponibles, dont le profil Easy pour
- Une charge simplifiée

- Puissance: 3200 W
- Tension de la batterie: 6/12 V - 24V
- Charger Ah: 20 < 1200 Ah
- Fusible: 150 A
- IP: 20
- Longueur: 2,5 m
- Poids: 6,5 kg
- Dimensions: 325x130x270mm

**1169€**  
prix hors tva



## GYSFLASH 103.24 CNT FV

**PROFESSIONAL**

Flexible voltage  
Plomb / Lithium

N° de cde. (1-230V): 025684 ●

- Le GYSFLASH 101.24 CNT FV est une alimentation stabilisée de technologie inverter permettant de conserver une batterie 6 V, 12 V et 24 V Plomb ou Lithium de 5 à 1200Ah à une tension parfaitement stabilisée.

- Le GYSFLASH 5 modes:

- Flexible Voltage, le chargeur fonctionne sous une tension d'alimentation comprise entre 85 et 265 V.
- Auto-Restart en cas de coupure de courant avec mémorisation des réglages.
- Contrôle et étalonnage des câbles.
- Verrouillage
- Jusqu'à 12 profils de charge disponibles

- Puissance: 3200 W
- Tension de la batterie: 6/12 V - 24V
- Charger Ah: 20 < 1200 Ah
- Longueur: 2,5 m
- Fusible: 150 A
- IP: 20
- Poids: 6,5 kg
- Dimensions: 340x150x250 mm

**1199€**  
prix hors tva



## GYSACK PRO

**SEMI PROFESSIONAL**



Booster 12V  
Lumière LED

Livré avec  
chargeur 12V

N° de cde. 054677



850€  
Prix hors tva

Recharge mensuelle  
obligatoire!

N° de cde.: 026155

- 2 En 1 : Démarreur et alimentation 12V.
- Démarre instantanément moto, voiture, camping car sans risque pour l'électronique du véhicule.
- Alimente tous les appareils électriques en 12V DC, grâce à sa batterie interne 22 Ah
- Lumière d'appoint pour facilité la visibilité pendant l'intervention.

- Batterie intégrée: 22 Ah
- Pour batteries 12V:  
1V/C: 600A  
Cranking CC: 1100A  
Peak battery: 1750A
- Poids: 8,9 kg
- Dimensions: 340x200x430 mm

199€  
prix hors tva

## GYSACK 750

**SEMI PROFESSIONAL**



Booster 12V  
Lumière LED

Livré avec  
chargeur 12V

N° de cde. 054684



2250€  
Prix hors tva

Recharge mensuelle  
obligatoire!

N° de cde.: 026179

- 2 En 1: démarreur et alimentation 12V
- Démarre instantanément moto, voiture, camping car sans risque pour l'électronique du véhicule
- Alimente tous les appareils électriques en 12V DC, grâce à sa batterie interne 26 Ah
- Lumière d'appoint pour facilité la visibilité pendant l'intervention

- Batterie intégrée: 26 Ah
- Pour batteries 12V:  
1V/C: 750A  
Cranking CC: 1450A  
Peak battery: 2500A
- Poids: 14 kg
- Dimensions: 360x200x430 mm

439€  
prix hors tva

## STARTPACK

**SEMI PROFESSIONAL**



Booster 12V/24V  
Lumière LED

Livré avec  
chargeur 12V

N° de cde. 054684



2250€  
Prix hors tva

Recharge mensuelle  
obligatoire!

N° de cde.: 025448

- 2 En 1: démarreur 12 et 24V et alimentation 12V
- Démarre instantanément moto, voiture, camping car, fourgons, petit camion 24V sans risque pour l'électronique du véhicule
- Alimente tous les appareils électriques en 12V DC, grâce à ses 2 batteries internes 22 Ah
- Lumière d'appoint pour facilité la visibilité pendant l'intervention

- Batterie intégrée: 2x22 Ah  
1V/C: 650A
- Pour batteries 12V:  
1V/C: 750A  
Cranking CC: 1450A  
Peak battery: 3200A
- Pour batteries 24V:  
1V/C: 650A  
Cranking CC: 1300A  
Peak battery: 1600A
- Poids: 16 kg
- Dimensions: 390x225x500 mm

459€  
prix hors tva

## STARTPACK MOBILE

**SEMI PROFESSIONAL**



Booster 12V/24V

Livré avec  
chargeur 12V

N° de cde. 054684



2250€  
Prix hors tva

Recharge mensuelle  
obligatoire!

N° de cde.: 026025

- 2 En 1: démarreur 12 et 24V et alimentation 12V
- Démarre instantanément moto, voiture, camping car, fourgons, petit camion 24V sans risque pour l'électronique du véhicule
- Alimente tous les appareils électriques en 12V DC, grâce à ses 2 batteries internes 22 Ah
- Lumière d'appoint pour facilité la visibilité pendant l'intervention

- Batterie intégrée: 2x22 Ah  
1V/C: 650A
- Pour batteries 12V:  
1V/C: 750A  
Cranking CC: 1450A  
Peak battery: 3200A
- Pour batteries 24V:  
1V/C: 650A  
Cranking CC: 1300A  
Peak battery: 1600A
- Poids: 21 kg
- Dimensions: 380x235x585 mm

599€  
prix hors tva



# Boosters 6

consultez notre gamme complète et l'état des stocks sur [www.contimac.be](http://www.contimac.be)

## GYSPACK PRO 700

**PROFESSIONAL**

Booster PRO 12V  
Chargeur intelligent intégré

Recharge mensuelle  
obligatoire!



N° de cde.: 027077

- Batterie intégrée: 12 Ah
- Pour batteries 12V:  
1V/C: 640A  
Cranking CC: 1200A  
Peak battery: 1800A
- Fusible: 15 A
- Poids: 12 kg
- Dimensions: 310x320x165 mm

**559€**  
prix hors tva

## GYSPACK PRO 900

**PROFESSIONAL**

Booster PRO 12V  
Chargeur intelligent intégré

Recharge mensuelle  
obligatoire!



N° de cde.: 027084

- Batterie intégrée: 12 Ah
- Pour batteries 12V:  
1V/C: 830A  
Cranking CC: 1700A  
Peak battery: 3100A
- Fusible: 15 A
- Poids: 15 kg
- Dimensions: 310x320x165 mm

**699€**  
prix hors tva

## STARTPACK 12.24 CI

**PROFESSIONAL**

Booster PRO 12 / 24V  
Chargeur intelligent intégré

Recharge mensuelle  
obligatoire!



N° de cde.: 024991

- Batterie intégrée: 2 x 16 Ah
- Pour batteries 12V:  
1V/C: 900A  
Cranking CC: 1700A  
Peak battery: 3600A
- Pour batteries 24V:  
1V/C: 700A  
Cranking CC: 1350A  
Peak battery: 1800A
- Fusible: 20 A
- Poids: 19 kg
- Dimensions: 260x200x480 mm

**919€**  
prix hors tva

## STARTPACK PRO 12.24 CI

**PROFESSIONAL**

Booster PRO 12 / 24V  
Chargeur intelligent intégré

Recharge mensuelle  
obligatoire!



N° de cde.: 028920

- Batterie intégrée: 2 x 30 Ah
- Pour batteries 12V:  
1V/C: 1300A  
Cranking CC: 2400A  
Peak battery: 6200A
- Pour batteries 24V:  
1V/C: 1200A  
Cranking CC: 2250A  
Peak battery: 3100A
- Fusible: 2x300 A
- Poids: 45,5 kg
- Dimensions: 140x350x560 mm

**1559€**  
prix hors tva

## STARTPACK PRO 12.24 XL

**PROFESSIONAL**

Booster PRO 12V/24V

Recharge mensuelle  
obligatoire!



N° de cde.: 026711

- Batterie intégrée: 2 x 50 Exide Ah
- Pour batteries 12V:  
1V/C: 1600A  
Cranking CC: 3000A  
Peak battery: 8500A
- Pour batteries 24V:  
1V/C: 1400A  
Cranking CC: 2600A  
Peak battery: 4250A
- Poids: 71 kg
- Dimensions: 520x430x1040mm

**1999€**  
prix hors tva

## GYSCAP 680E

**PROFESSIONAL**

Booster Super PRO 12V  
Nouvelle technologie  
Sans batterie



N° de cde.: 026773

Technologie des supercondensateurs (sans batterie)

- Courant de démarrage: 1600A
- Courant de pointe: 9000A
- Poids: 8,2 kg
- Dimensions: 350x440x190mm

**1159€**  
prix hors tva

## GYSCAP 24V

**PROFESSIONAL**

Booster Super PRO 24V  
Nouvelle technologie  
Sans batterie



N° de cde.: 028944

Technologie des supercondensateurs (sans batterie)

- Courant de démarrage: 2500A
- Courant de pointe: 10 000A
- Poids: 12 kg
- Dimensions: 320x490x215mm

**1449€**  
prix hors tva

# Convertisseurs

consultez notre gamme complète et l'état des stocks sur [www.contimac.be](http://www.contimac.be)

## CONVERGYS 150

**SEMI PROFESSIONAL**



**N° de cde.: 027022**

- Se branche sur une simple prise allume-cigare
- Léger et compact, pour une utilisation en toutes circonstances
- 2 Connectiques pour tous les appareils électriques. (230V + USB)
- Protection thermique, ventilé
- Protection contre les surcharges et court-circuit
- Protection de sous-tension et surtension électriques. (230V + USB)

- Power: 150 W
- Peak Power: 300 W
- Input DC: 12 V
- Output AC: 230 V
- Output USB DC: V - A V - A

- Poids: 0,34 kg
- Dimensions: 60x100x50mm

**45€**  
prix hors tva

## CONVERGYS 300

**SEMI PROFESSIONAL**



**N° de cde.: 027053**

- 2 Branchements : - Sur allume cigare (jusqu'à 150W) - Sur la batterie (jusqu'à 300W)
- Léger et compact, pour une utilisation en toutes circonstances
- 2 Connectiques pour tous les appareils électriques. (230V + USB)
- Protection thermique, ventilé
- Protection contre les surcharges et court-circuit
- Protection de sous-tension et surtension électriques. (230V + USB)

- Power: 300 W
- Peak Power: 600 W
- Input DC: 12 V
- Output AC: 230 V

- Output USB DC: V - A V - A
- Poids: 0,85 kg
- Dimensions: 100x150x60mm

**65€**  
prix hors tva

## PSW 601W - 12V

**PROFESSIONAL**



**N° de cde.: 067332**

- Power: 600 W
- Peak Power: 1200W
- Input DC: 12 V
- Output AC: 230 V
- Output USB DC: 5V - 2A
- Poids: 2kg
- Dimensions: 267x171x74 mm

**189€**  
prijs excl. btw

## PSW 1002W - 12V

**PROFESSIONAL**



**N° de cde.: 067356**

- Power: 1000 W
- Peak Power: 2000W
- Input DC: 12 V
- Output AC: 230 V
- Output USB DC: 5V - 2A
- Poids: 4,3kg
- Dimensions: 375x210x100 mm

**319€**  
prijs excl. btw

## PSW 2002W RC-12

**PROFESSIONAL**



**N° de cde.: 067394**

- Power: 2000 W
- Peak Power: 4000 W
- Input DC: 12 V
- Output AC: 230 V
- Output USB DC: 5V - 2A
- Poids: 5,75 kg
- Dimensions: 385 x250x100mm

**469€**  
prijs excl. btw

## PSW 2002W RC-24

**PROFESSIONAL**



**N° de cde.: 067417**

- Power: 2000 W
- Peak Power: 4000 W
- Input DC: 24 V
- Output AC: 230 V
- Output USB DC: 5V - 2AA
- Poids: 5,75 kg
- Avec télécommande
- Dimensions: 385x250x100mm

**465€**  
prijs excl. btw

# Testeurs de batteries

consultez notre gamme complète et l'état des stocks sur [www.contimac.be](http://www.contimac.be)

## TBP 100 TRADITIONNEL

**SEMI PROFESSIONAL**



**N° de cde.: 055131**

- Type de batterie: 6-12 V
- Batterie Ah: 20 < 100 Ah
- Charging & Starting system vehicle: 12 V
- Imprimante intégré: non
- Poids: 0,4 kg
- Dimensions: 160x180x300 mm

**31<sup>50</sup>€**  
prix hors tva

## DBT 300 DIGITAL

**PROFESSIONAL**

ALTERNATOR 12V

VRLA / GEL /  
AGM / Liquid



**N° de cde.: 024175**

- Type de batterie: 12 V
- Batterie Ah: 4 < 150 Ah
- Charging & Starting system vehicle: 12 V
- Imprimante intégré: non
- Poids: 0,25 kg
- Dimensions: 120x79x227 mm

**85€**  
prix hors tva

## PBT 700 DIGITAL+PRINT

**PROFESSIONAL**

START STOP

ALTERNATOR 12/24 V

Y compris un  
rouleau de papier

**N° de cde. : 056237**



**4<sup>90</sup>€**  
Prix hors tva

**N° de cde.: 024229**

- Type de batterie: 12 V
- Batterie Ah: 7 - 240 Ah
- Charging & Starting: 12 V / 24 V
- Imprimante intégré: oui
- Poids: 0,7 kg
- Dimensions: 235x102x680mm

**279€**  
prix hors tva

# Accessoires

consultez notre gamme complète et l'état des stocks sur [www.contimac.be](http://www.contimac.be)

## CÂBLE DE DÉMARRAGE AVEC PINCES ISOLÉES

### PROFESSIONAL

N° de cde.:  
**056329**

- Longueur: 3m
- I<sub>max.</sub>: 320 A
- Ø câble: 16mm<sup>2</sup>

**19<sup>50</sup>€**  
prix hors tva



N° de cde.:  
**056336**

- Longueur: 3,5m
- I<sub>max.</sub>: 500 A
- Ø câble: 25mm<sup>2</sup>

**29€**  
prix hors tva

N° de cde.:  
**056343**

- Longueur: 4,5m
- I<sub>max.</sub>: 700 A
- Ø câble: 35mm<sup>2</sup>

**44€**  
prix hors tva

## PINCE EN LAITON

### INDUSTRIAL

N° de cde.:  
**053403**

- 200 A
- Noir

**11<sup>50</sup>€**  
prix hors tva



N° de cde.:  
**053502**

- 200 A
- Rouge

**11<sup>50</sup>€**  
prix hors tva



## CÂBLE AVEC PINCES EN LAITON

### INDUSTRIAL

N° de cde.:  
**564015**

- Longueur: 3m
- I<sub>max.</sub>: 500 A
- Ø câble: 25mm<sup>2</sup>

**59€**  
prix hors tva



N° de cde.:  
**056404**

- Longueur: 4,5m
- I<sub>max.</sub>: 700 A
- Ø câble: 35mm<sup>2</sup>

**109€**  
prix hors tva

N° de cde.:  
**056190**

- Longueur: 4,5m
- I<sub>max.</sub>: 1000 A
- Ø câble: 50mm<sup>2</sup>

**215€**  
prix hors tva

## PINCE ISOLÉE

### PROFESSIONAL

N° de cde.:  
**053786**

- 600 A
- Noir

**11<sup>50</sup>€**  
prix hors tva



N° de cde.:  
**053779**

- 600 A
- Rouge

**11<sup>50</sup>€**  
prix hors tva



## PINCE ISOLÉE BEC COURBÉ

### PROFESSIONAL

N° de cde.:  
**053793**

- 850 A
- Noir

**25€**  
prix hors tva



N° de cde.:  
**053816**

- 850 A
- Rouge

**24€**  
prix hors tva



## FUSIBLES

N° de cde.: **054530**

- 10A
- 10 stuks

**3<sup>90</sup>€**  
prix hors tva



Pour chargeurs:

- ENERGY 124
- ENERGY 126
- TBC 60
- WATMATIC 100

N° de cde.: **054493**

- 15A
- 10 stuks

**3<sup>90</sup>€**  
prix hors tva



Pour chargeurs:

- BATTIUM 7.12
- BATTIUM 7.24
- TBC 90/120
- WATMATIC 140
- CT 160

N° de cde.: **054509**

- 20A
- 10 stuks

**3<sup>90</sup>€**  
prix hors tva



Pour chargeurs:

- WATMATIC 170
- CT210
- STARTPACK 12.24
- STARTPACK PRO 12.24

N° de cde.: **054516**

- 25A
- 10 stuks

**3<sup>90</sup>€**  
prix hors tva



Pour chargeurs:

- CA 150

N° de cde.: **054523**

- 30A
- 10 stuks

**3<sup>90</sup>€**  
prix hors tva



Pour chargeurs:

- BATIUM 15.12
- BATIUM 15.24
- BATIUM 15.24
- ENERGY STATION (2x)

N° de cde.: **054554**

- 40A
- 10 stuks

**4<sup>40</sup>€**  
prix hors tva



N° de cde.: **054653**

- 80A
- 2 stuks

**7<sup>30</sup>€**  
prix hors tva



Pour chargeurs:

- START 300

N° de cde.: **054486**

- 100A
- 10 stuks

**6<sup>40</sup>€**  
prix hors tva



Pour chargeurs & démarreurs:

- STARTIUM 330E

N° de cde.: **054547**

- 200A
- 2 stuks

**4<sup>80</sup>€**  
prix hors tva



Pour chargeurs & démarreurs:

- STARTIUM 480E
- STARTIUM 680E
- DIAG. STARTIUM 60.12
- DIAG. STARTIUM 60.24
- NEOSTART 420 12/24V
- NEOSTART 620 12/24V
- GYSTART 1224 T
- GYSPACK 750

- GYSPACK PRO 700
- GYSPACK PRO 900
- STARTPACK 12.24 CI
- STARTPACK 12.24 PRO CI



# Groupes électrogènes powered by honda 3

consultez notre gamme complète et l'état des stocks sur [www.contimac.be](http://www.contimac.be)

## GH 3501 SE

INDUSTRIAL

POWERED by  
**HONDA**

1-230V  
GX200  
6,5CV  
Réservoir: 3,6L  
2X chuko (16A)



N° de cde. : 70142

- Moteur: GX 200
- Puissance max. (1-230V): 3000 W (6,5 Cv)
- Puissance continue Mono: 2700 W
- Réservoir: 3,6 L
- Carburant: essence
- Démarreur: manuel
- Niveau sonore: 69dB(A)
- Poids: 43 kg
- Dimensions: 600x400x450 mm

**899€**  
prix hors tva

## GH 5501 HEAVY DUTY

INDUSTRIAL

POWERED by  
**HONDA**

1-230V  
GX270  
9CV  
Réservoir: 5,3L  
2X chuko (16A)



En option: Kit de roues

N° de cde. : 70175 **259€**  
Prix hors tva

N° de cde. : 70190

- Moteur: GX 270
- Puissance max. (1-230V): 4200 W (9 Cv)
- Puissance continue (1-230V): 3300 W
- Réservoir: 5,3 L
- Carburant: essence
- Démarreur: manuel
- Niveau sonore: 70dB(A)
- Poids: 58 kg
- Dimensions: 773x556x576 mm

**1399€**  
prix hors tva

## GH 7501 HEAVY DUTY

INDUSTRIAL

POWERED by  
**HONDA**

1-230V  
GX390  
13CV  
Réservoir: 6,1L  
1X chuko 1-230V (16A)  
1X CEE 1-230V (32A)

En option: Kit de roues

N° de cde. : 70175 **259€**  
Prix hors tva



N° de cde. : 70198

- Moteur: GX 390
- Puissance max. (1-230V): 6000 W (13 Cv)
- Puissance continue (1-230V): 4800 W
- Réservoir: 6,1 L
- Carburant: essence
- Démarreur: manuel
- Niveau sonore: 70 dB(A)
- Poids: 70 kg
- Dimensions: 750x540x550 mm

**1499€**  
prix hors tva

## GH 9503 HEAVY DUTY

INDUSTRIAL

POWERED by  
**HONDA**

1-230V / 3-400V  
GX360  
13CV  
Réservoir: 6,1L  
1X chuko 1-230V (16A)  
1X CEE 3-400V (32A)

En option: Kit de roues

N° de cde. : 70175 **259€**  
Prix hors tva



N° de cde. : 70194

- Moteur: GX 390
- Puissance max. (1-230V): 5000 W (13 Cv)
- Puissance max. (3-400V): 8000 W (13 Cv)
- Puissance continue (1-230V): 4000 W
- Puissance continue (4-300V): 5120 W
- Réservoir: 6,1 L
- Carburant: essence
- Démarreur: manuel
- Niveau sonore: 71 dB(A)
- Poids: 77 kg
- Dimensions: 773x556x576 mm

**2199€**  
prix hors tva

# Groupes électrogènes powered by honda 3

consultez notre gamme complète et l'état des stocks sur [www.contimac.be](http://www.contimac.be)

GH R26 5201

INDUSTRIAL

POWERED by  
**HONDA**

1-230V  
GX270  
9CV  
Grand réservoir: 26,5L  
2X chuko 1-230V  
(16A)

NEW



En option: Kit de roues

N° de cde. : 70170 **249€**  
Prix hors tva

N° de cde. : 70148

- Moteur: GX 270
- Puissance max. (1-230V): 4200 W
- Puissance continue (1-230V): 3400 W
- Réservoir: 26,5 L
- Carburant: essence
- Démarreur: manuel
- Niveau sonore: 69dB(A)
- Poids: 60 kg
- Dimensions: 750x540x550mm

**1799€**  
prix hors tva

GH R26 7501

INDUSTRIAL

POWERED by  
**HONDA**

1-230V  
GX390  
13CV  
Grand réservoir: 26,5L  
1X chuko 1-230 (16A)  
1X CEE 1-230V (32A)

NEW



En option: Kit de roues

N° de cde. : 70170 **249€**  
Prix hors tva

N° de cde. : 70150

- Moteur: GX 390
- Puissance max. (1-230V): 6000 W
- Puissance continue (1-230V): 4800 W
- Réservoir: 26,5 L
- Carburant: essence
- Démarreur: manuel
- Niveau sonore: 70dB(A)
- Poids: 73,5 kg
- Dimensions: 750x540x550mm

**1999€**  
prix hors tva

GH R26 8503

INDUSTRIAL

POWERED by  
**HONDA**

1-230V / 3-400V  
GX390  
13CV  
Grand réservoir: 26L  
1X chuko 1-230V (16A)  
1X CEE 3-400V (16A)



En option: Kit de roues

N° de cde. : 70170 **249€**  
Prix hors tva

N° de cde. : 70154

- Moteur: GX 390
- Puissance max. (1-230V): 5000 W
- Puissance max. (3-400V): 6400 W
- Puissance continue (1-230V): 4000 W
- Puissance continue (3-400V): 5120 W
- Réservoir: 26 L
- Carburant: essence
- Démarreur: manuel
- Niveau sonore: 70dB(A)
- Poids: 89,5 kg
- Dimensions: 840x560x595mm

**2299€**  
prix hors tva

GHE R45 12501

INDUSTRIAL

POWERED by  
**HONDA**

1-230V  
GX690  
25,6PK  
Grand réservoir: 45L  
1X chuko 1-230V (16A)  
1X CEE 1-230V (32A)  
1X CEE 1-230V (64A)

En option: Kit de roues

N° de cde. : 70176 **249€**  
Prix hors tva

NEW



N° de cde. : 70166

- Moteur: GX 690
- Puissance max. (1-230V): 12000 W
- Puissance continue (1-230V): 10200 W
- Réservoir: 45 L
- Carburant: essence
- Démarreur: électrique
- Niveau sonore: 74dB(A)
- Poids: 122 kg
- Dimensions: 780x575x810 mm

**5399€**  
prix hors tva

GHE R45 16503

INDUSTRIAL

POWERED by  
**HONDA**

1-230V / 3-400V  
GX690  
25,6CV  
Grand réservoir: 45L  
1X chuko 1-230V (16A)  
1X CEE 1-230V (32A)  
1X CEE 3-400V (32A)

En option: Kit de roues

N° de cde. : 70176 **249€**  
Prix hors tva

NEW



N° de cde. : 70164

- Moteur: GX 690
- Puissance max. (1-230V): 8000 W
- Puissance max. (3-400V): 15500 W
- Puissance continue (1-230V): 6400 W
- Puissance continue (3-400V): 9900 W
- Démarreur: électrique
- Niveau sonore: 74dB(A)
- Poids: 128 kg
- Dimensions: 780x575x810 mm

**5799€**  
prix hors tva



# Groupes électrogènes AVR 3

consultez notre gamme complète et l'état des stocks sur [www.contimac.be](http://www.contimac.be)

Fe



## GR 3500 AVR

**PROFESSIONAL**



AVR  
Grand réservoir

N° de cde. : 70110

- Puissance max.: 3300 W
- Réservoir: 18 L
- Carburant: essence
- Démarreur: manuel
- Niveau sonore LWA: 69dB(A)
- Poids: 45 kg
- Dimensions: 610x475x555 mm

**569€**  
prix hors tva

## GRE 6500 AVR

**PROFESSIONAL**



AVR  
Grand réservoir  
Démarreur électrique  
Jeu de roues

N° de cde. : 70165

- Puissance max.: 6500 W
- Réservoir: 28 L
- Carburant: essence
- Démarreur: électrique
- Niveau sonore LWA: 75dB(A)
- Poids: 87 kg
- Dimensions: 730x545x600 mm

**999€**  
prix hors tva

## GRE 8500 AVR

**PROFESSIONAL**



AVR  
Grand réservoir  
Démarreur électrique  
Jeu de roues

N° de cde. : 70185

- Puissance max.: 8500 W
- Réservoir: 28 L
- Carburant: essence
- Démarreur: électrique
- Niveau sonore LWA: 77dB(A)
- Poids: 99 kg
- Dimensions: 730x545x600 mm

**1199€**  
prix hors tva

## GR 2000 i

**PROFESSIONAL**



68dB(A)

Technologie inverter

Connexion  
parallèle

N° de cde. : 70195

Doublez la puissance  
en couplant 2  
groupes électrogènes

**109€**  
Prix hors tva

N° de cde. : 70100

Idéal pour les appareils électriques grâce au courant très pur et stable.

- Puissance max.: 1950 W
- Réservoir: 4,2 L
- Carburant: essence
- Démarreur: manuel
- Niveau sonore LWA: 68dB(A)
- Poids: 23,5 kg
- Dimensions: 510x300x475mm

**899€**  
prix hors tva

## GR 3500 i

**PROFESSIONAL**



69dB(A)

Démarrage électrique  
Technologie inverter

Connexion  
parallèle

N° de cde. : 70196

Doublez la puissance  
en couplant 2 groupes  
électrogènes

**159€**  
Prix hors tva

N° de cde. : 70105

Idéal pour les appareils électriques grâce au courant très pur et stable.

- Puissance max.: 3300 W
- Réservoir: 10 L
- Carburant: essence
- Démarreur: électrique
- Niveau sonore LWA: 69dB(A)
- Poids: 46 kg
- Dimensions: 645x480x500mm

**1299€**  
prix hors tva



# Déshumidificateurs

consultez notre gamme complète et l'état des stocks sur [www.contimac.be](http://www.contimac.be)

**NEW**

Ces déshumidificateurs industriels permettent une déshumidification rapide et efficace des grands espaces tels que les entrepôts, les blanchisseries et les maisons neuves. Les déshumidificateurs sont équipés d'un écran, d'une fonction de minuterie et d'un mode de dégivrage automatique pour une utilisation dans des environnements froids. Équipé de gaz R290, conforme aux exigences environnementales les plus récentes.

 **climameister**

\* Humidité relative



## MCR 60 GC

**PROFESSIONAL**



N° de cde. : **436000060**

Déshumidificateur professionnel, 60 l/jour (max.)

- Tension: 230 V 50 Hz
- Capacité max.: 60l/jour (à: 35°C - 80%RH\*)
- Puissance: 650 W
- Débit d'air: 450 m<sup>3</sup>/heure
- Cap. réservoir: 5,5 liter
- Niveau sonore: 58 dB(A)
- Poids: 36 kg

**679€**  
prix hors tva

## MCR 75 GC

**PROFESSIONAL**



Avec pomp  
à eau intégré

N° de cde. : **436000070**

Déshumidificateur professionnel, 75 l/jour (max.)

- Tension: 230 V 50 Hz
- Capacité max.: 75l/jour (à: 35°C - 80%RH\*)
- Puissance: 700 W
- Débit d'air: 450 m<sup>3</sup>/heure
- Niveau sonore: 63 dB(A)
- Poids: 38 kg

**899€**  
prix hors tva

## MCR 90 GC

**PROFESSIONAL**



Avec pomp  
à eau intégré

N° de cde. : **436000090**

Déshumidificateur professionnel, 90 l/jour (max.)

- Tension: 230 V 50 Hz
- Capacité max.: 90l/jour (à: 35°C - 80%RH\*)
- Puissance: 1250 W
- Débit d'air: 850 m<sup>3</sup>/heure
- Niveau sonore: 68 dB(A)
- Poids: 53 kg

**1275€**  
prix hors tva

# Ventilateurs

## VENTILATEURS AXIAUX INDUSTRIELS

**PROFESSIONAL**



N° de cde.	411020020	411020030	411020040	411020050
Type	SVT 200	SVT 300	SVT 400	SVT 500
Débit d'air	1800 m <sup>3</sup> /heure	4620 m <sup>3</sup> /heure	7200 m <sup>3</sup> /heure	10500 m <sup>3</sup> /heure
Puissance	230 W	550 W	1100 W	750 W
Cons. courant	1,1 A	2,7 A	5,5 A	2,0 A
Tension	220-250 V 50/60 Hz	220-250 V 50/60 Hz	220-250 V 50/60 Hz	400 V 50/60 Hz
Raccordement	200 mm - 8"	300 mm - 12"	400 mm - 16"	500 mm - 20"
Pres. statique	300 Pa	450 Pa	700 Pa	200 Pa
Prix hors tva	<b>189€</b>	<b>199€</b>	<b>419€</b>	<b>529€</b>

## TUYAUX DE VENTILATION (10 m)

Adaptés à la série SVT



N° de cde.	421020021	421020031
Type	SVS 210	SVS 310
Diamètre	200 mm	300 mm
Prix hors tva	109 €	119 €
N° de cde.	421020041	421020051
Type	SVS 410	SVS 510
Diamètre	400 mm	500 mm
Prix hors tva	139 €	175 €



# Chauffage électrique

consultez notre gamme complète et l'état des stocks sur [www.contimac.be](http://www.contimac.be)

SÉRIE LR

NEW

## ECOLINE

### SÉRIE LR

- Compact, silencieux, efficace et rapidement chaud
- Avec thermostat intégré
- Protection contre les chutes



N° de cde. : 43000110

Chauffage électrique, 2 kW

- Puissance th.: 1-2 kW  
860-1720 kCal/u
- Débit d'air: 120 m³/heure
- Cons. courant: 8,7 A max.
- Tension: 230 V 50 Hz 1 ~
- Poids: 2 kg

49€  
prix hors tva

N° de cde. : 43000120

Chauffage électrique, 3 kW

- Puissance th.: 1,5-3 kW  
1290-2580 kCal/u
- Débit d'air: 200 m³/heure
- Cons. courant: 13 A max.
- Tension: 230 V 50 Hz 1 ~
- Poids: 3,2 kg

72€  
prix hors tva

## SÉRIE RP



- Ventilateur axial silencieux
- Thermostat Fosan intégré, avec protection contre les surcharges.
- Convient à un usage intérieur
- Éléments chauffants isolés avec revêtement en acier inoxydable
- Incluant le mode ventilation + aftercooling



RP 33



N° de cde. : 430001210

Chauffage électrique, 3,3 kW

- Puissance th.: 1,65-3,3 kW  
2840 kCal/u
- Débit d'air: 400 m³/heure
- Cons. courant: 14,3 A max.
- Tension: 230 V 50 Hz 1 ~
- Poids: 5,6 kg

99€  
prix hors tva

RP 50



N° de cde. : 430001220

Chauffage électrique, 5 kW

- Puissance th.: 2,5-5 kW  
4300 kCal/u
- Débit d'air: 400 m³/heure
- Cons. courant: 7,2 A max.
- Tension: 400 V 50/60 Hz 3 ~
- Poids: 6 kg

149€  
prix hors tva

RP 90



N° de cde. : 430001230

Chauffage électrique, 9 kW

- Puissance th.: 4,5-9 kW  
7740 kCal/u
- Débit d'air: 800 m³/heure
- Cons. courant: 13 A max.
- Tension: 400 V 50/60 Hz 3 ~
- Poids: 13,5 kg

249€  
prix hors tva

RP 150



N° de cde. : 430001240

Chauffage électrique, 15 kW

- Puissance th.: 5-10-15 kW  
12900 kCal/u
- Débit d'air: 1300 m³/heure
- Cons. courant: 21,7 A max.
- Tension: 400 V 50/60 Hz 3 ~
- Poids: 15,5 kg

439€  
prix hors tva

# Chauffage diesel à combustion directe

consultez notre gamme complète et l'état des stocks sur [www.contimac.be](http://www.contimac.be)

**NEW**

- Équipé d'une pompe haute pression Danfoss
- Buse Danfoss et brûleur Riello
- Intérieur galvanisé
- Réservoir de carburant à revêtement en poudre
- Idéal pour le séchage et le chauffage
- Très facile à utiliser
- L'interrupteur de sécurité empêche la surchauffe
- Préparation standard pour le thermostat ambiant

 **climameister**



**DM 15 PX**

**INDUSTRIAL**



**N° de cde. : 430521005**

- Puissance th.: 16,5 kW, 14280 kCal/u
- Cap. réservoir: 20 liter
- Consommation: 1,4 kg/h
- Tension: 230 V 50 Hz 1~
- Poids: 23 kg

**869€**  
prix hors tva

**DM 30 PX**

**INDUSTRIAL**



**N° de cde. : 430521010**

- Puissance th.: 30 kW, 25800 kCal/u
- Cap. réservoir: 35 liter
- Consommation: 2,5 kg/h
- Tension: 230 V 50 Hz 1~
- Poids: 48 kg

**1195€**  
prix hors tva

**DM 50 PX**

**INDUSTRIAL**



**N° de cde. : 430521020**

- Puissance th.: 50 kW, 43000 kCal/u
- Cap. réservoir: 35 liter
- Consommation: 4,2 kg/h
- Tension: 230 V 50 Hz 1~
- Poids: 48 kg

**1295€**  
prix hors tva

**DM 80 P**

**INDUSTRIAL**



**N° de cde. : 430521030**

- Puissance th.: 80 kW, 68800 kCal/u
- Cap. réservoir: 120 liter
- Consommation: 6,8 kg/h
- Tension: 230 V 50 Hz 1~
- Poids: 140 kg

**2350€**  
prix hors tva

**DM 105 P**

**INDUSTRIAL**



**N° de cde. : 430521040**

- Puissance th.: 105 kW, 90300 kCal/u
- Cap. réservoir: 120 liter
- Consommation: 8,8 kg/h
- Tension: 230 V 50 Hz 1~
- Poids: 140 kg

**2475€**  
prix hors tva

## Chauffage diesel à combustion indirecte

**DA 50**

**INDUSTRIAL**



**Option**

**N° de cde. : 420067357**

Tuyau en spirale 7,6m



**337<sup>50</sup>€**  
prix hors tva

**N° de cde. : 430521210**

- Puissance th.: 48,5 kW, 41280 kCal/u
- Cap. réservoir: 70 liter
- Consommation: 4,0 l/h
- Tension: 230 V 50 Hz 1~
- Poids: 112 kg

**2095€**  
prix hors tva

**DA 80**

**INDUSTRIAL**



**Option**

**N° de cde. : 420067457**

Tuyau en spirale 7,6m



**342<sup>50</sup>€**  
prix hors tva

**N° de cde. : 430521220**

- Puissance th.: 80,6 kW, 69316 kCal/u
- Cap. réservoir: 120 liter
- Consommation: 6,8 l/h
- Tension: 230 V 50 Hz 1~
- Poids: 152 kg

**2575€**  
prix hors tva





Fe



# Chauffages infrarouges au diesel

consultez notre gamme complète et l'état des stocks sur [www.contimac.be](http://www.contimac.be)

**NEW**

Thermostat 5 m



- Modèle unique de brûleur
- Pas de fumée au démarrage
- Gicleur réglable pour une combustion uniforme
- Effet de chauffage puissant et rapide
- Une combustion propre et sûre
- Installation rapide et facile
- Angle de chauffage réglable
- Pratiquement aucun déplacement d'air
- Thermostat intégré
- Peut également être utilisé à l'intérieur s'il est ventilé.



N° de cde. : 420010051

- Thermostat 4 pôles adapté à tous les chauffages diesel (sauf IR 20 T)

**89€**  
prix hors tva

IR 20 T

**SEMI PROFESSIONAL**

Option: Chariot

N° de cde.: 450060921



**104€**  
prix hors tva



N° de cde. : 430501010

Chauffage infrarouge diesel avec thermostat, 20,5 kW

- Puissance th.: 20,5 kW  
17500 kCal/u
- Cap. réservoir: 15,1 liter
- Consommation: 1,5 l/heure
- Tension: 230 V 50 Hz 1 ~
- Poids: 15 kg



**595€**  
prix hors tva

VAL6-EP6JA

**PROFESSIONAL**



N° de cde. : 430501060

Chauffage infrarouge diesel avec raccordement thermostat, 40 kW

- Puissance th.: 40 kW  
34500 kCal/u
- Cap. réservoir: 40 liter
- Consommation: 3,8 l/heure
- Tension: 230 V 50 Hz 1 ~
- Poids: 53 kg

**2495€**  
prix hors tva

## Chauffage au gaz

- Chauffages au gaz portables et compacts
- Fonctionne avec du gaz propane
- Idéal pour le chauffage des zones ventilées
- Simple à utiliser
- La sécurité empêche la surchauffe
- Convient à un usage extérieur



KD 15 M

**SEMI PROFESSIONAL**



N° de cde. : 430400110

Chauffage au gaz, 17,5 kW

- Puissance th.: 17,5 kW  
15050 kCal/u
- Débit d'air: 300 m³/heure
- Consommation: 1,4 kg/h
- Pression du gaz: 0,7 bar
- Poids: 4,7 kg

**219€**  
prix hors tva

KD 30 M

**SEMI PROFESSIONAL**



N° de cde. : 430400130

Chauffage au gaz, 30 kW

- Puissance th.: 30 kW  
25800 kCal/u
- Débit d'air: 1000 m³/heure
- Consommation: 2,18 kg/h
- Pression du gaz: 0,7 bar
- Poids: 5,9 kg

**359€**  
prix hors tva

**NEW**

# Chauffage infrarouge: électrique

consultez notre gamme complète et l'état des stocks sur [www.contimac.be](http://www.contimac.be)

## CHAUFFAGES INFRAROUGE ÉLECTRIQUES



- Cette gamme d'appareils de chauffage infrarouge à haute fréquence et à ondes courtes gagnera bientôt une part importante du marché du chauffage d'appoint.
- Pas de ventilateur, donc pas de "poussière tourbillonnante".
- Ne chauffez que directement des objets ou des personnes. La poignée de transport pratique ou le trépied permettent d'utiliser le chauffage à l'endroit souhaité.



### Chauffage infrarouge

Si vous avez une grande pièce mais peu de personnes, une bonne solution pour chauffer les personnes est d'opter pour un chauffage ponctuel au moyen d'appareils de chauffage infrarouge. Cela fait une énorme différence dans le coût du chauffage de la pièce. Autre avantage : pas de mouvement d'air, donc pas de poussière soufflée.

Parfois, chauffer une pièce ou la maintenir à la bonne température semble une tâche impossible. Il faut beaucoup d'énergie et d'argent pour chauffer certaines pièces ou la chaleur disparaît très rapidement parce qu'elle est "soufflée". Notre conseil : arrêtez de chauffer la pièce ! Dans la plupart des cas, ce n'est pas la pièce que l'on veut chauffer, mais les personnes présentes (humaines ou animales).

Pensez aux premiers rayons de soleil du printemps : il fait encore froid dehors, mais lorsque le soleil perce et que vous vous tenez debout sous ses rayons, vous sentez immédiatement agréable et chaud. Nos chauffages infrarouges utilisent le même principe : vous chauffez les objets dans le rayonnement. Cela permet d'économiser une énorme quantité d'énergie qui, autrement, serait consommée et gaspillée. Un autre grand avantage est que vous en profitez immédiatement dès que le chauffage est allumé. Il n'est pas nécessaire d'attendre qu'il devienne un peu plus agréable (dans un espace ouvert ou à l'extérieur).

### TOP

#### ECOLINE

**N° de cde. : 407001140**

Radiateur infrarouge pour montage murale

- Puissance th.: 1,5 kW  
1290 kCal/u
- Surface chauffée: 12-15 m<sup>2</sup>
- Valeur IP: IPX5
- Tension: 230 V 50-60 Hz 1 ~
- Long. câble: 1,5 m
- Prise: sans
- Poids: 1,3 kg

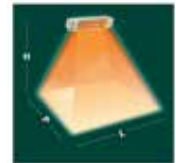

TEST AT 10°C ROOM TEMPERATURE  
H height 2 m  
L width 4 m  
P depth 3 m

**209€**  
prix hors TVA

### 400 FM

#### SEMI PROFESSIONAL

**N° de cde. : 407001111**

Radiateur infrarouge pour montage murale

- Puissance th.: 2,0 kW  
1720 kCal/u
- Surface chauffée: 18-24 m<sup>2</sup>
- Valeur IP: IPX5
- Tension: 230 V 50-60 Hz 1 ~
- Long. câble: 3 m
- Prise: Schuko
- Poids: 3,6 kg

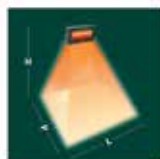

TEST AT 8°C ROOM TEMPERATURE  
H height 2,5 m  
L width 5,5 m  
P depth 4,8 m

**249€**  
prix hors TVA

### 400 RVS

#### SEMI PROFESSIONAL

**N° de cde. : 407001115**

Radiateur infrarouge pour montage murale

- Puissance th.: 2 kW  
1720 kCal/u
- Surface chauffée: 18-24 m<sup>2</sup>
- Valeur IP: IPX5
- Tension: 230 V 50-60 Hz 1 ~
- Long. câble: 3 m
- Prise: Schuko
- Poids: 3,6 kg

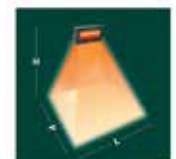

TEST AT 8°C ROOM TEMPERATURE  
H height 2,5 m  
L width 5,5 m  
P depth 4,8 m

**329€**  
prix hors TVA



Fe



# Chauffage infrarouge: électrique

consultez notre gamme complète et l'état des stocks sur [www.contimac.be](http://www.contimac.be)

NEW

ECOWRG/7

ECOLINE

Avec grille de protection



N° de cde. : 407001121

Radiateur infrarouge portable avec verre

- Puissance th.: 1,3 kW  
1120 kCal/u
- Surface chauffée: 10 m<sup>2</sup>
- Valeur IP: IP54
- Tension: 230 V 50-60 Hz 1 ~
- Long. câble: 3 m
- Prise: Schuko
- Poids: 4 kg

189€  
prix hors tva

Fire 2

SEMI PROFESSIONAL



N° de cde. : 407001131

Radiateur infrarouge portable petit modèle

- Puissance th.: 1,5 kW  
1290 kCal/u
- Surface chauffée: 12-15 m<sup>2</sup>
- Valeur IP: IPX5
- Tension: 230 V 50-60 Hz 1 ~
- Long. câble: 3 m
- Prise: Schuko
- Poids: 3,8 kg

329€  
prix hors tva

Fire

SEMI PROFESSIONAL



N° de cde. : 407001133

Radiateur infrarouge portable modèle haute

- Puissance th.: 2x1,5 kW  
2580 kCal/u
- Surface chauffée: 25 m<sup>2</sup>
- Valeur IP: IP20
- Tension: 230 V 50-60 Hz 1 ~
- Long. câble: 3 m
- Prise: Schuko
- Poids: 4,8 kg

439€  
prix hors tva

TRIPOD 2

N° de cde. : 407004214

Convient aux chauffages infrarouges simples, hauteur maximale de 2 m et 10 kg



109€  
prix hors tva

WR 2000 RVS

PROFESSIONAL



AISI 304

Convient aux conditions d'air très agressives (par exemple, dans les écuries ou les navires).

N° de cde. : 407001150

Radiateur infrarouge pour montage murale

- Puissance th.: 2 kW  
1720 kCal/u
- Surface chauffée: 15-20 m<sup>2</sup>
- Valeur IP: IP23
- Tension: 230 V 50-60 Hz 1 ~
- Long. câble: 3 m
- Prise: Schuko
- Poids: 5 kg

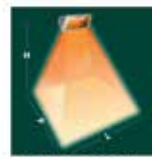

TEST AT 8°C ROOM TEMPERATURE

H height 2,5m  
L width 4 m  
P depth 4 m

399€  
prix hors tva

EH 2000 BLACK RADIANT

PROFESSIONAL



Les émissions lumineuses élevées peuvent être ressenties comme une nuisance dans certains environnements. L'EH 2000 Black Radiant est idéal pour la terrasse ou le toit afin de créer une ambiance agréable.

N° de cde. : 407011155

Chauffage infrarouge, émission de lumière réduite

- Puissance th.: 2 kW  
1720 kCal/u
- Surface chauffée: 15-20 m<sup>2</sup>
- Valeur IP: IP23
- Tension: 230 V 50-60 Hz 1 ~
- Long. câble: 3 m
- Prise: Schuko
- Poids: 3,8 kg

459€  
prix hors tva

SUPPORT PARASOL 102N

N° de cde. : 407004233

Convient aux chauffages infrarouges simples



64<sup>60</sup>€  
prix hors tva

STAR 4

N° de cde. : 407004314

Régulateur de tension adapté jusqu'à 3 kW. Avec câble 3M et Schuko



185€  
prix hors tva

206/F1

N° de cde. : 407004353

Raccordement Schuko avec télécommande. Convient jusqu'à 3680 W, IP44



75€  
prix hors tva



# Pompes à moteur powered by Honda 2

consultez notre gamme complète et l'état des stocks sur [www.contimac.be](http://www.contimac.be)

WP 20 HX

**PROFESSIONAL**

POWERED by  
**HONDA™**

Eau claire  
600 l/min

N° de cde. : 71060

- Application: eau claire (Ø particule 7 mm)
- Hauteur de refoulement: 26 m
- Débit max.: 600 l/min.
- Hauteur d'aspiration: 8 m
- Entrée/sortie: 2"x2"
- Moteur: Honda GX 120 (4 cv)
- Réservoir: 2 l (autonomie: 2 heures)
- Dimensions: 475x365x410mm
- Poids: 25 kg



**799€**  
prix hors tva

WP 30 HX

**PROFESSIONAL**

POWERED by  
**HONDA™**

Eau claire  
1000 l/min

N° de cde. : 71065

- Application: eau claire (Ø particule 7 mm)
- Hauteur de refoulement: 26 m
- Débit max.: 1000 l/min.
- Hauteur d'aspiration: 8 m
- Entrée/sortie: 3"x3"
- Moteur: Honda GX 160 (5,5 cv)
- Réservoir: 3,1 l (autonomie: 2,2 heures)
- Dimensions: 515x385x455mm
- Poids: 27,5 kg



**799€**  
prix hors tva

WPT 30 HX

**PROFESSIONAL**

POWERED by  
**HONDA™**

Eau chargée  
800 l/min

N° de cde. : 71069

- Application: eau chargée (Ø particule 30 mm)
- Hauteur de refoulement: 26 m
- Débit max.: 800 l/min.
- Hauteur d'aspiration: 7 m
- Entrée/sortie: 3"x3"
- Moteur: Honda GX 200 (6,5 cv)
- Réservoir: 3,6 l (autonomie: 2 heures)
- Dimensions: 530x435x430mm
- Poids: 36 kg



**1099€**  
prix hors tva

WHP20 HX

**PROFESSIONAL**

POWERED by  
**HONDA™**

Eau claire  
330 l/min

N° de cde. : 71067

- Application: eau claire
- Hauteur de refoulement: 55 m
- Débit max.: 330 l/min.
- Hauteur d'aspiration: 7 m
- Entrée/sortie: 2x1 1/2-2"
- Moteur: Honda GX 200 (6,5 cv)
- Réservoir: 3,1 l (autonomie: 2 heures)
- Dimensions: 520x430x440mm
- Poids: 29 kg



**899€**  
prix hors tva

## Pompes de chantier 2

PONSTAR PX 55022

**INDUSTRIAL**



**NEW**

Pour eau chargée  
Résistant à la marche à sec



N° de cde. (1-230 V): 330010104

- Pompe de construction avec roue en caoutchouc
- Résistant à la fonctionnement à sec
- Convient pour un fonctionnement continu
- Connexion de presse 2" F
- Capacité 260 l/min
- Puissance 620 W
- H. de refoulement 10m
- Prof. d'immersion 5m
- Flotteur non

**615€**  
prix hors tva

PONSTAR PBX 4

**INDUSTRIAL**



**NEW**

Pour eau chargée  
Résistant à la marche à sec



N° de cde. (1-230 V): 330010102

- Pour les eaux contaminées par des solides constituants
- Peut fonctionner à sec indéfiniment
- 2 Valves d'air
- Température max. liquide 40°C
- Max. Ø particule 6 mm
- Connexion de presse 2" M
- Poids 15,5 kg
- Capacité 310 l/min
- Puissance 400 W
- H. de refoulement 9,5m
- Prof. d'immersion 6m
- Flotteur non

**799€**  
prix hors tva



**Avec fonction de vanne d'air**  
Lorsque la pompe PBX fonctionne à sec (sans eau), le moteur est refroidi par l'air qui traverse la roue et sort de la pompe par la vanne d'air. Cela empêche le moteur de surchauffer.



**Fonctionnement de la pompe et évacuation de l'eau**  
Lorsque la pompe fonctionne normalement, la vanne d'air est fermée par la pression de l'eau dans la pompe.

PONSTAR PX 55022 SET

**INDUSTRIAL**



**NEW**

N° de cde. (1-230 V): 330010105

Kit de pompe à immersion 4 pièces avec

- Pompe à immersion PX 55022
- Tuyau plat à enroulement 20 M
- Raccords Storz 2" F NA.66 mm
- Boîte de transport 600x400x240 mm

**715€**  
prix hors tva

## Tuyaux

TUYAU DE VIDANGE EN PVC POUR POMPES SUBMERSIBLES

- Léger et plat, enroulable
- Résistant aux UV et à l'ozone
- Paroi intérieure lisse avec faible résistance au frottement
- Stretch de faible longueur



N° de cde.		Prix hors tva
6014734	1" 25m	47,00 €
6014737	1 1/4" 25m	55,00 €
6014740	1 1/2" 25m	59,00 €
6014742	2" 25m	59,00 €
6014744	2 1/2" 25m	75,00 €
6014746	3" 25m	85,00 €

COLLIERS



12mm Colliers (par 10 pièces)

N° de cde.	Raccord	Prix hors tva
6014525	25-40 mm	7,90 €
6014532	32-50 mm	10,50 €
6014540	40-60 mm	11,50 €
6014560	60-80 mm	13,50 €
6014570	70-89 mm	13,50 €



Fe



# Pompes submersibles 6

consultez notre gamme complète et l'état des stocks sur [www.contimac.be](http://www.contimac.be)

## SPEED 30 AUT

**PROFESSIONAL**

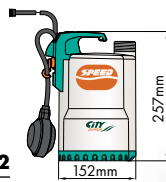

N° de cde. (1-230 V): 6010312

- Application: eau claire
- Puissance W: 250 S1 Continuous Duty
- Débit (max.) l/min.: 160
- H. de refoulement (max.) m: 6
- Sortie: 1"

**179€**  
prix hors tva

## F1/30 M AUT

**PROFESSIONAL**

INOX



N° de cde. (1-230 V): 6010300

- Application: eau claire
- Puissance W: 250 S1 Continuous Duty
- Débit (max.) l/min.: 140
- H. de refoulement (max.) m: 6,5
- Sortie: 1 1/4"

**259€**  
prix hors tva

## SPEED 70 AUT

**PROFESSIONAL**

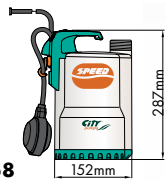

N° de cde. (1-230 V): 6010358

- Application: eau claire
- Puissance W: 550 S1 Continuous Duty
- Débit (max.) l/min.: 260
- H. de refoulement (max.) m: 10
- Sortie: 1 1/4"

**239€**  
prix hors tva

## F1/50 M VORTEX AUT

**PROFESSIONAL**

INOX

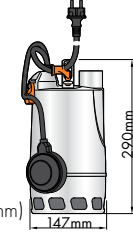

N° de cde. (1-230 V): 6010306

- Application: eau chargée (Ø particule 20 mm)
- Puissance W: 370 S1 Continuous Duty
- Débit (max.) l/min.: 180
- H. de refoulement (max.) m: 6,5
- Sortie: 1 1/4"

**285€**  
prix hors tva

## SPEED VORTEX AUT

**PROFESSIONAL**

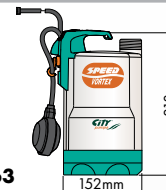

N° de cde. (1-230 V): 6010363

- Application: eau chargée (Ø particule 20 mm)
- Puissance W: 370 S1 Continuous Duty
- Débit (max.) l/min.: 180
- H. de refoulement (max.) m: 6,5
- Sortie: 1 1/4"

**199€**  
prix hors tva

## SECURITY AUT

**PROFESSIONAL**

INOX

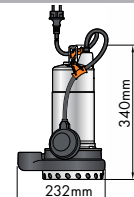

N° de cde. (1-230 V): 6010359

- Application: Eau sablée Ø particule 10 mm)
- Puissance W: 550 S1 Continuous Duty
- Débit (max.) l/min.: 250
- H. de refoulement (max.) m: 12,5
- Sortie: 1 1/2"

**379€**  
prix hors tva

## SPEED MOP MAN • Basse aspiration

**PROFESSIONAL**

2mm

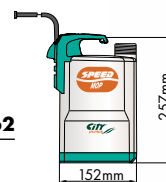

N° de cde. (1-230 V): 6010362

(Sans flotteur)

- Application: eau claire
- Puissance W: 250 S1 Continuous Duty
- Débit (max.) l/min.: 160
- H. de refoulement (max.) m: 6
- Sortie: 1"

**185€**  
prix hors tva

## RANGER AUT

**PROFESSIONAL**

INOX

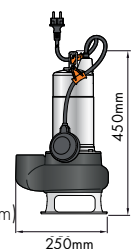

N° de cde. (1-230 V): 6010339

- Application: eau chargée Ø particule 35 mm)
- Puissance W: 550 S1 Continuous Duty
- Débit (max.) l/min.: 350
- H. de refoulement (max.) m: 8
- Sortie: 1 1/2"

**399€**  
prix hors tva

## SPEED MOP AUT • Basse aspiration

**PROFESSIONAL**

2mm

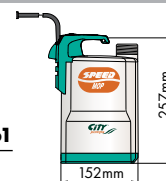

N° de cde. (1-230 V): 6010361

(Avec flotteur)

- Application: eau claire
- Puissance W: 250 S1 Continuous Duty
- Débit (max.) l/min.: 160
- H. de refoulement (max.) m: 6
- Sortie: 1"

**199€**  
prix hors tva

## RANGER ST AUT

**PROFESSIONAL**

INOX



N° de cde. (1-230 V): 6010341

- Application: eau chargée (Ø particule 35 mm)
- Puissance W: 750 S1 Continuous Duty
- Débit (max.) l/min.: 400
- H. de refoulement (max.) m: 10,5
- Sortie: 1 1/2"

**449€**  
prix hors tva

# Floodkits 6

consultez notre gamme complète et l'état des stocks sur [www.contimac.be](http://www.contimac.be)

## FLOODKIT 1

### PROFESSIONAL

Eau sablée  
En coffre ABS

N° de cde. : 6010820

FLOODKIT 1 AVEC: SECURITY AUT

- Application: Eau sablée
- Puissance W: 550 S1 Continuous Duty
- Débit (max.) l/min.: 250
- H. de refoulement (max.) m: 12,5
- Sortie: 1 1/2"



**529€**  
prix hors tva

## FLOODKIT 2

### PROFESSIONAL

Eau chargée  
En coffre ABS

N° de cde. : 6010830

FLOODKIT 2 AVEC: RANGER AUT

- Application: eau chargée
- Puissance W: 550 S1 Continuous Duty
- Débit (max.) l/min.: 350
- H. de refoulement (max.) m: 8
- Sortie: 1 1/2"



**549€**  
prix hors tva

## FLOODKIT 3

### PROFESSIONAL

Eau sablée  
En coffre ABS

N° de cde. : 6010840

FLOODKIT 3 AVEC: SECURITY G

- Application: Eau sablée
- Puissance W: 750 S1 Continuous Duty
- Débit (max.) l/min.: 325
- H. de refoulement (max.) m: 14,5
- Sortie: 1 1/2"



**609€**  
prix hors tva

## FLOODKIT 4

### PROFESSIONAL

Eau chargée  
En coffre ABS

N° de cde. : 6010850

FLOODKIT 4 AVEC: TITAN 10 AUT

- Application: eau chargée
- Puissance W: 750 S1 Continuous Duty
- Débit (max.) l/min.: 400
- H. de refoulement (max.) m: 10
- Sortie: 1 1/2"



**629€**  
prix hors tva

## Pompes submersibles de chantier en fonte 6

### SECURITY G

#### INDUSTRIAL

Heavy duty

N° de cde. (1-230 V): 6010355

- Application: Eau sablée (Ø particule 10 mm)
- Puissance W: 750 S1 Continuous Duty
- Débit (max.) l/min.: 325
- H. de refoulement (max.) m: 14,5
- Sortie: 1 1/2"



**469€**  
prix hors tva

### TITAN 10 AUT

#### INDUSTRIAL

Heavy duty

N° de cde. (1-230 V): 6010367

- Application: eau chargée (Ø particule 35 mm)
- Puissance W: 750 S1 Continuous Duty
- Débit (max.) l/min.: 400
- H. de refoulement (max.) m: 10
- Sortie: 1 1/2"

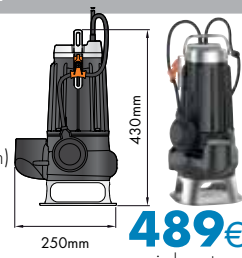

**489€**  
prix hors tva

### TITAN 20 AUT

#### INDUSTRIAL

Heavy duty

N° de cde. (1-230V): 6010375

- Application: eau chargée (Ø particule 50mm)
- Puissance W: 1500 S1 Continuous duty
- Débit (max.) l/min.: 700
- H. de refoulement (max.) m: 12
- Sortie: 2 1/2"

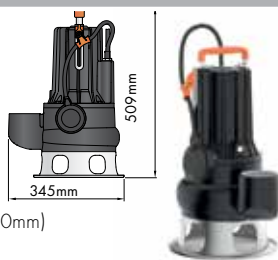

**969€**  
prix hors tva

### TITAN 30 MAN

#### INDUSTRIAL

Heavy duty

#### Option

N° de cde.: 6010354

Controlbox **198€**  
prix hors tva

N° de cde. (3-400V): 6010356

- Application: eau chargée Ø particule 70mm)
- Puissance W: 2200 S1 Continuous duty
- Débit (max.) l/min.: 1200
- H. de refoulement (max.) m: 9,7
- Sortie: 3"

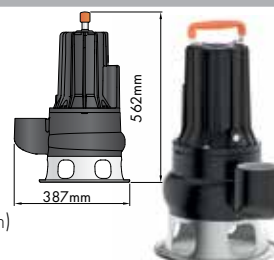

**999€**  
prix hors tva

### TRC AUT

#### INDUSTRIAL

Pompe dilaceratrice  
Heavy duty  
Coffret électronique inclus:  
- Condensateur de démarrage  
- Protection de moteur

N° de cde. (1-230V): 6010366

- Pompe de broyage en fonte professionnelle idéale pour pomper les matières fécales et broyer les liquides contenant des solides
- Interrupteur à flotteur extérieur



- Application: eau chargée (avec broyeur)
- Puissance: 1100 W S1 Continuous Duty
- Débit (max.): 120 l/min. (H. de refoulement 10m)
- Débit (min.): 10 l/min (H. de refoulement 20m)
- Niveau de vidange: 50 mm van bodem
- Ø min. d'espace d'installation: 500 mm
- Prof. d'immersion min./max.: 300 mm / 10m
- Sortie: 1 1/4" filet intérieur
- Poids: 23,90 kg

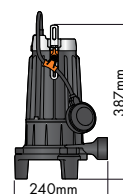

**999€**  
prix hors tva





Fe



RC



# Pompes submersibles 6

consultez notre gamme complète et l'état des stocks sur [www.contimac.be](http://www.contimac.be)



## VIP 180/7 AUT

PROFESSIONAL

Eau claire  
180 l/min



N° de cde. (1-230V): 6010766

- Application: eau claire
- Puissance W: 370 (continuous duty)
- Débit (max.) l/min.: 180
- H. de refoulement (max.): 7m
- Sortie: 1 1/4"

**189€**  
prix hors tva

## VIP 180/7 AUT VORTEX

PROFESSIONAL

Eau chargée  
180 l/min



N° de cde. (1-230V): 6010768

- Application: eau chargée
- Puissance W: 480 (continuous duty)
- Débit (max.) l/min.: 180
- H. de refoulement (max.): 6m
- Sortie: 1 1/4"

**225€**  
prix hors tva

## COMPAC 150

PROFESSIONAL

3mm  
Avec flotteur intégré  
Basse aspiration



N° de cde. (1-230 V): 6010780

- Application: eau claire
- Puissance W: 300
- Débit (max.) l/min.: 140
- H. de refoulement (max.) m: 7
- Sortie: 1 1/4"

**215€**  
prix hors tva

## COMPAC 200

PROFESSIONAL

3mm  
Avec flotteur intégré  
Basse aspiration



N° de cde. (1-230 V): 6010783

- Application: eau claire
- Puissance W: 650
- Débit (max.) l/min.: 190
- H. de refoulement (max.) m: 10
- Sortie: 1 1/4"

**265€**  
prix hors tva

## SOS FLOODKIT

PROFESSIONAL



N° de cde. : 6010782

Y compris:

- 1 X Compac 200 pompe submersible
- 1 X multi-adaptateur (3/4", 1", 1 1/4")
- 1 X tuyau tissé de pompier de haute qualité de 12,5 m
- 2 X accouplements
- 4 X colliers
- 1 X vanne anti-retour
- 1 X double nipple
- 1 X coffre rangement

- Pompe professionnelle - petits trous - petit volume d'insertion (205 mm)
- 2 positions: manuel & automatique

**389€**  
prix hors tva

## SIMER POMPE À VIDE PLANE

PROFESSIONAL

Basse aspiration

Simer

N° de cde. (1-230 V):  
6010001

- Application: Basse aspiration pour eau claire
- Basse aspiration mm: 2
- Puissance W: 190
- H. de refoulement m: 6
- Débit (max.) l/min.: 72
- Sortie: 1" - 1/2" - 3/4"

**219€**  
prix hors tva



## SIMER AUTO POMPE À VIDE PLANE

PROFESSIONAL

Basse aspiration

Simer  
AUTO

N° de cde. (1-230 V):  
6010002

Equipé avec un interrupteur de niveau verticale qui permet de mettre la pompe en marche automatiquement à partir d'un niveau d'eau de 7mm. Avec une basse aspiration jusqu'à 2mm.

- Application: Basse aspiration pour eau claire
- Basse aspiration mm: 2
- Puissance W: 190
- H. de refoulement m: 6
- Débit (max.) l/min.: 72
- Sortie: 1" - 1/2" - 3/4"

**389€**  
prix hors tva



## SIMER SOS KIT

PROFESSIONAL

NEW

Basse aspiration

Simer

N° de cde: 6010003

Y compris:

- 1X Simer pompe à vide plane
- 1X 12.5m tuyau Tricoflex
- 1X raccord tuyau GEKA 1/2"
- 1X raccord GEKA 1 1/4" M
- 1X collier
- 1X Étui de rangement multifonctionnel qui sert également de pré-filtre lors du pompage.

- Application: Basse aspiration pour eau claire
- Basse aspiration mm: 2
- Puissance W: 190
- H. de refoulement m: 6
- Débit (max.) l/min.: 72
- Sortie: 1" - 1/2" - 3/4"

**279€**  
prix hors tva



### En option



N° de cde. : 6510015

- Clapet anti-retour 1 1/4"

**55€**  
Prix hors tva

# Pompes submersibles en INOX pour eau chargée 6

consultez notre gamme complète et l'état des stocks sur [www.contimac.be](http://www.contimac.be)

## OMNIA 80

**PROFESSIONAL**



264mm

182mm

**N° de cde. (1-230 V): 6010817**

- Application: eau chargée (Ø particule: 20mm)
- Puissance W: 300
- Débit (max.) l/min: 70
- H. de refoulement (max.) m: 4
- Sortie: 1 1/4"

**299€**  
prix hors tva

## BIOX 200

**PROFESSIONAL**

INOX

Inclus  
Adaptor 1 1/4" - 1 1/2"



410mm

170mm

**N° de cde. (1-230 V): 6010791**

- Application: eau chargée (Ø particule 40 mm)
- Puissance W: 900 S1 Continuous Duty
- Débit (max.) l/min.: 250
- H. de refoulement (max.) m: 9
- Sortie: 1 1/2"

**445€**  
prix hors tva

## OMNIA 160

**PROFESSIONAL**



300mm

182mm

**N° de cde. (1-230 V): 6010818**

- Application: eau chargée (Ø particule: 20mm)
- Puissance W: 500
- Débit (max.) l/min: 150
- H. de refoulement (max.) m: 7
- Sortie: 1 1/4"

**365€**  
prix hors tva

## BIOX 300

**PROFESSIONAL**

INOX

Inclus  
Adaptor 1 1/2" - 2"



410mm

170mm

**N° de cde. (1-230 V): 6010793**

- Application: eau chargée (Ø particule 40 mm)
- Puissance W: 1300 S1 Continuous Duty
- Débit (max.) l/min.: 350
- H. de refoulement (max.) m: 11
- Sortie: 2"

**529€**  
prix hors tva

## OMNIA 200

**PROFESSIONAL**



338mm

182mm

**N° de cde. (1-230 V): 6010819**

- Application: eau chargée (Ø particule: 20mm)
- Puissance W: 750
- Débit (max.) l/min: 200
- H. de refoulement (max.) m: 8
- Sortie: 1 1/4"

**419€**  
prix hors tva

## BIOX 400

**PROFESSIONAL**

INOX

Inclus  
Adaptor 1 1/2" - 2"



410mm

170mm

**N° de cde. (1-230 V): 6010795**

- Application: eau chargée (Ø particule 40 mm)
- Puissance W: 1600 S1 Continuous Duty
- Débit (max.) l/min.: 450
- H. de refoulement (max.) m: 12
- Sortie: 2"

**619€**  
prix hors tva



Fe



# Pompes 6

consultez notre gamme complète et l'état des stocks sur [www.contimac.be](http://www.contimac.be)

## MULTIMAX

**PROFESSIONAL**

Avec poignée



**N° de cde. (1-230 V): 6010815**

- Application: eau claire
- Puissance: 800 W
- Débit (max.): 84 l/min.
- H. de refoulement (max.): 45 m
- Pression max. bar: 4,5
- N° turbines: 4
- Sortie: 1"x1" filet intérieur

**419€**  
prix hors tva

**N° de cde. (1-230 V): 6010813**

- Application: eau claire
- Puissance: 1350 W
- Débit (max.): 130 l/min.
- H. de refoulement (max.): 62 m
- Pression max. bar: 6,2
- N° turbines: 5
- Sortie: 1"x1" filet intérieur

**519€**  
prix hors tva

## PRESS MULTIMAX

**PROFESSIONAL**

Protection contre la marche à sec  
INOX  
6010814 : 4 Turbines  
6010816 : 5 Turbines



**N° de cde. (1-230 V): 6010814**

- Application: eau claire
- Puissance W: 800
- H. de refoulement m: 45
- Pression max. bar: 4,5
- Débit (max) l/min: 84
- N° turbines: 4
- Aspiration/pression: 1"x1"
- Hauteur d'aspiration: 8m

**559€**  
prix hors tva

**N° de cde. (1-230 V): 6010816**

- Application: eau claire
- Puissance W: 1350
- H. de refoulement m: 62
- Pression max. bar: 6
- Débit (max) l/min: 130
- N° turbines: 5
- Aspiration/pression: 1"x1"
- Hauteur d'aspiration: 8m

**659€**  
prix hors tva

## MULTIPRESS 340 SX DIGIPRESS

**PROFESSIONAL**

Protection contre la marche à sec  
INOX  
4 Turbines



**N° de cde. (1-230V): 6010798**

- Application: eau claire
- Puissance W: 800
- Débit (max.) l/min.: 83
- H. de refoulement (max.) m: 45
- Sortie: 1"
- Réservoir: 24 L INOX
- IPX5
- Dimensions: 490x288x580mm
- Poids: 14kg

**799€**  
prix hors tva

## SUB 6 S

**PROFESSIONAL**

6 Turbines



**N° de cde. (1-230V): 6010807**

- Application: eau claire
- Puissance: 800 W
- Débit (max.): 55 l/min.
- H. de refoulement (max.): 50 m
- Pression max. bar: 5
- N° turbines: 6
- Sortie: 1 1/4" filet intérieur

**499€**  
prix hors tva

## SUB 8 S

**PROFESSIONAL**

8 Turbines



**N° de cde. (1-230V): 6010808**

- Application: eau claire
- Puissance: 1100 W
- Débit (max.): 100 l/min.
- H. de refoulement (max.): 57 m
- Pression max. bar: 5,7
- N° turbines: 8
- Sortie: 1 1/4" filet intérieur

**599€**  
prix hors tva

## SUB 8 S PLUS AUTO

**PROFESSIONAL**

Protection contre la marche à sec  
8 Turbines



**N° de cde. (1-230V): 6010890**

- Application: eau claire
- Puissance: 1100 W
- Débit (max.): 100 l/min.
- H. de refoulement (max.): 57 m
- Pression max. bar: 5,7
- N° turbines: 8
- Sortie: 1 1/4" filet intérieur

**669€**  
prix hors tva

## DOMINATOR 5 RW PACK

**PROFESSIONAL**



**N° de cde. (1-230V): 6010330**

Système composé de:

- D'une pompe centrifuge submersible multi-étages à placer directement dans le réservoir d'eau
- D'une conduite d'aspiration, d'un filtre à flotteur
- D'une corde de suspension en nylon de 20m.

Prêt à l'emploi pour des applications utilisant l'eau de pluie.

- Puissance moteur: 1600 W
- Consommation de courant: 7,5 Amp
- Nombre de tours non-chargé: 2850 t/min.
- Débit (max.): 140 l/min.
- Pression max.: 4,5 bar
- Application: eau claire
- Hauteur de refoulement: 65 m
- Cordon: 20m
- IP: 68
- Température fluide: 40 °C



**999€**  
prix hors tva



## JET 100

**PROFESSIONAL**



**N° de cde. (1-230V): 6010860**

- Puissance W: 750
- Hauteur d'aspiration m: 7
- H. de refoulement m: 46
- Débit (max) l/min: 60
- Aspiration/pression: 1"x1"

**189€**  
prix hors tva

## JET 100 SS

**PROFESSIONAL**

INOX



**N° de cde. (1-230V): 6010862**

- Puissance W: 750
- Hauteur d'aspiration m: 7
- H. de refoulement m: 46
- Débit (max) l/min: 50
- Aspiration/pression: 1"x1"

**219€**  
prix hors tva

## MULTI 5

**PROFESSIONAL**

INOX  
5 Turbines



**N° de cde. (1-230V): 6010872**

- Puissance W: 1100
- Hauteur d'aspiration m: 7
- H. de refoulement m: 60
- Débit (max) l/min: 90
- Aspiration/pression: 1"x1"

**259€**  
prix hors tva

## JET 100 / PC

**PROFESSIONAL**

Protection contre  
la marche à sec



**N° de cde. (1-230V): 6010866**

- Puissance W: 750
- Hauteur d'aspiration m: 7
- H. de refoulement m: 46
- Débit (max) l/min: 60
- Aspiration/pression: 1"x1"

**259€**  
prix hors tva

## JET 100 SS / PC

**PROFESSIONAL**

INOX  
Protection contre  
la marche à sec



**N° de cde. (1-230V): 6010864**

- Puissance W: 750
- Hauteur d'aspiration m: 7
- H. de refoulement m: 46
- Débit (max) l/min: 50
- Aspiration/pression: 1"x1"

**279€**  
prix hors tva

## MULTI 5 / PC

**PROFESSIONAL**

INOX  
5 Turbines  
Protection contre  
la marche à sec



**N° de cde. (1-230V): 6010874**

- Puissance W: 1100
- Hauteur d'aspiration m: 7
- H. de refoulement m: 60
- Débit (max) l/min: 90
- Aspiration/pression: 1"x1"

**299€**  
prix hors tva

## JET 100 / 25

**PROFESSIONAL**



**N° de cde. (1-230V): 6010868**

- Puissance W: 750
- Hauteur d'aspiration m: 7
- H. de refoulement m: 46
- Débit (max) l/min: 60
- Aspiration/pression: 1"x1"
- Réservoir: 25 L

**279€**  
prix hors tva

## JET 100 SS / 25

**PROFESSIONAL**

INOX



**N° de cde. (1-230V): 6010870**

- Puissance W: 750
- Hauteur d'aspiration m: 7
- H. de refoulement m: 46
- Débit (max) l/min: 50
- Aspiration/pression: 1"x1"
- Réservoir: 25 L

**299€**  
prix hors tva

## MULTI 5 / 25

**PROFESSIONAL**

INOX  
5 Turbines



**N° de cde. (1-230V): 6010876**

- Puissance W: 1100
- Hauteur d'aspiration m: 7
- H. de refoulement m: 60
- Débit (max) l/min: 90
- Aspiration/pression: 1"x1"
- Réservoir: 25 L

**349€**  
prix hors tva



# Pompes centrifuges auto-amorçantes & gicleurs

consultez notre gamme complète et l'état des stocks sur [www.contimac.be](http://www.contimac.be)

Fe



## POMPES CENTRIFUGES AUTO-AMORÇANTES

**Pompes centrifuges multi-hélices**



[contimac.org/A6Uj](http://contimac.org/A6Uj)

**Pompes centrifuges en monobloc**



[contimac.org/9Qth](http://contimac.org/9Qth)

**Pompes centrifuges industrie**



[contimac.org/qQ5Y](http://contimac.org/qQ5Y)

**Pompes centrifuges secteur agricole et alimentaire**



[contimac.org/Ba37](http://contimac.org/Ba37)

**Pompes centrifugale multi-hélices verticales**



[contimac.org/gw1t](http://contimac.org/gw1t)

## GICLEURS

**Gicleurs**



[contimac.org/0QcH](http://contimac.org/0QcH)

**Supports**



[contimac.org/pell](http://contimac.org/pell)

# Clapets anti-retour

consultez notre gamme complète et l'état des stocks sur [www.contimac.be](http://www.contimac.be)

## CLAPET ANTI-RETOUR À RESSORT EN LAITON



N° de cde.	Raccord	Passage	Prix hors tva
6013024	1"	40l/min	19,50 €
347011032	1 1/4"	60l/min	18,00 €
347011038	1 1/2"	80l/min	25,00 €

## CLAPETS ANTI-RETOUR À RESSORT AVEC FILTRE EN LAITON



N° de cde.	Raccord	Prix hors tva
6013044	1"	18,00 €
347010032	1 1/4"	11,10 €
347010038	1 1/2"	18,00 €
347010050	2"	26,00 €

## Raccords

### RACCORDS GEKA



Filet intérieur

N° de cde.	Raccord	Prix hors tva
618515112	1/2" F	3,50 €
618515119	3/4" F	3,50 €
6014125	1" F	4,90 €
6014132	1 1/4" F	6,90 €
6014140	1 1/2" F	7,90 €



Filet extérieur

N° de cde.	Raccord	Prix hors tva
618515212	1/2" M	3,40 €
618515219	3/4" M	3,80 €
6014225	1" M	5,30 €
6014232	1 1/4" M	6,50 €
6014240	1 1/2" M	7,50 €



Raccord tuyau

N° de cde.	Raccord	Prix hors tva
618515012	12mm	3,35 €
618515019	19mm	3,75 €
6014025	25mm	5,90 €
6014032	32mm	8,50 €
6014040	38mm	10,90 €



Raccord tuyau ajustable

N° de cde.	Raccord	Prix hors tva
618515512	1/2"	12,75 €
618515519	3/4"	14,75 €
6014407	1"	22,00 €
6014408	1 1/4"	37,50 €

N° de cde.	Prix hors tva
618515305	3,70 €



618515305 3,70 €



618515310 1,00 €



618515553 18,00 €



Gicleur d'arrosages

N° de cde.	Raccord	Prix hors tva
618515561	1/2" 5mm	13,00 €
618515562	3/4" 7mm	18,00 €
618515563	1" 8mm	25,50 €

### RACCORDS STORZ



Filet intérieur

N° de cde.	Raccord	Prix hors tva
6014145	1 1/2" F • 66 mm	34,00 €
6014150	2" F • 66 mm	34,00 €
618521666	2 1/2" F • 66 mm	23,00 €
6014152	2 1/2" F • 89 mm	40,50 €
618521817	3" F • 81 mm	sur demande



Filet extérieur

N° de cde.	Raccord	Prix hors tva
6014249	1 1/2" M • 66 mm	35,00 €
6014250	2" M • 66 mm	35,00 €
618522666	2 1/2" M • 66 mm	26,00 €
6014261	2 1/2" M • 89 mm	37,00 €
6014275	3" M • 89 mm	44,00 €



Raccord tuyau

N° de cde.	Raccord	Prix hors tva
6014045	1 1/2" • 66 mm	26,70 €
6014042	2" • 66 mm	27,50 €
6014050	2 1/2" • 89 mm	38,50 €
6014075	3" • 89 mm	29,50 €



12mm Colliers (par 10 pièces)

N° de cde.	Raccord	Prix hors tva
6014525	25-40 mm	7,90 €
6014532	32-50 mm	10,50 €
6014540	40-60 mm	11,50 €
6014560	60-80 mm	13,50 €
6014570	70-89 mm	13,50 €



Bouchon

N° de cde.	Raccord	Prix hors tva
618523660	66 mm	21,50 €

## Filtres

### SUPPORT DE FILTRE



#### Fixation murale PVC

N° de cde. : 6011520



990€  
prix hors tva

N° de cde. : 6011510

Support de filtre 1"

2990€  
prix hors tva

### CARTOUCHE FILTRANTS



N° de cde.	Description	Prix hors tva
6011525	Cartouche filtrant en nylon (sable)-20 micron	12,90€
6011530	Cartouche filtrant en coton (fer)-80 micron	6,90€
6011555	Cartouche filtrant en cristal (calcaire)	31,90€
6011560	Cartouche filtrant en carbone (odeur)	18,50€

### TUYAUX D'ASPIRATION PROFESSIONNELS



N° de cde. : 6011450

- Tuyau à raccord renforcé avec valve à pied Laiton et panier filtre INOX
- Accouplement 1"
- Longueur 7m

72€  
prix hors tva

### ENSEMBLE D'ASPIRATION AVEC FLOTTEUR



N° de cde. : 6011601

- Flotteur ball
- Tuyau d'aspiration 2m
- Clapet anti-retour 1"
- Laiton Raccord tuyau 1"
- Collier

99€  
prix hors tva





# Starmix ISC 6

consultez notre gamme complète et l'état des stocks sur [www.contimac.be](http://www.contimac.be)

Fe



## ASPIRATEURS DE CHANTIER

### Système de filtrage innovatif :



- 2 cassettes filtres séparées et extrêmement robustes
- ayant une surface de filtrage de 8600 cm<sup>2</sup>
- fabriqué en matériel de filtrage optimisé (polyester)
- filtrage optimisé en parallèle avec la ventilation du moteur
- Avantage: :

- toujours une très haute capacité d'aspiration
- travailler sans poussière



### Nettoyage des filtres par une impulsion électro-magnétique automatisée

Avantage:

- Coûts d'entretien réduits grâce à une plus grande longévité des cassettes filtres
- Toujours une puissance d'aspiration maximum
- Rendement et puissance d'air optimale par le nettoyage automatique des filtres

### Espace de stockage pour le tuyau d'aspiration et support pour accessoires\*

\* Selon le type d'appareil



### Accouplement tuyau avec sélecteur pour sacs feutre/ sacs PE

- Pour l'utilisation des sacs filtre en feutre et des sacs PE
- Capuchon d'arrêt en TPE élastique



### Nouveau moteur puissant, High-performance:

Rendement 20% plus élevé que la génération précédente



**starmix**



## UNIFIX

**UNIFIX**



**N° de cde. : 449432**

- Nouveau support universel UNIFIX pour les séries ISP, iPulse et ISC
- Tous les boîtiers des systèmes "Systainer" et "Sortimo L-BOXX" peuvent être montés sur le UNIFIX
- Ce système permet de combiner des boîtes à outils de Starmix et de nombreux autres fabricants tels que Stihl, Makita, Bosch, Festool et Flex.

**99€**  
Prix hors Iva

# Starmix ISC 6

consultez notre gamme complète et l'état des stocks sur [www.contimac.be](http://www.contimac.be)

## ISC L - 1425 BASIC

**INDUSTRIAL**



**1400 Watt**  
Aspirateur eau et poussière  
Accessoires EHP inclus



N° de cde. : **018676**

- Dia. accessoires: 35 mm
- Puissance moteur max.: 1400W
- Refroidissement: bypass
- Débit d'air: 73 l/sec.
- Dépression: 270 mbar
- Capacité cuve: 25 L
- Niveau sonore: 69 dB(A)
- Dimensions: 430x390x490 mm
- Poids: 12,7 kg

**499€**  
prix hors tva

## ISC L - 1625 EW

**INDUSTRIAL**



**1600 Watt**  
Aspirateur eau et poussière  
Accessoires EW inclus



N° de cde. : **018744**

- Dia. accessoires: 35 mm
- Puissance moteur max.: 1600W
- Refroidissement: bypass
- Débit d'air: 75 l/sec.
- Dépression: 280 mbar
- Capacité cuve: 25 L
- Niveau sonore: 69 dB(A)
- Dimensions: 430x390x490 mm
- Poids: 12,7 kg

**699€**  
prix hors tva

## ISC L - 1625 TOP

**INDUSTRIAL**



**1600 Watt**  
Aspirateur eau et poussière  
Accessoires EWS inclus



N° de cde. : **018577**

- Dia. accessoires: 35 mm
- Puissance moteur max.: 1600W
- Refroidissement: bypass
- Débit d'air: 75 l/sec.
- Dépression: 280 mbar
- Capacité cuve: 25 L
- Niveau sonore: 69 dB(A)
- Dimensions: 430x390x490 mm
- Poids: 12,7 kg

**689€**  
prix hors tva

## ISC L - 1650 TOP

**INDUSTRIAL**



**1600 Watt**  
Aspirateur eau et poussière  
Accessoires EWS inclus



N° de cde. : **018584**

- Dia. accessoires: 35 mm
- Puissance moteur max.: 1600W
- Refroidissement: bypass
- Débit d'air: 75 l/sec.
- Dépression: 280 mbar
- Capacité cuve: 50 L
- Niveau sonore: 69 dB(A)
- Dimensions: 595x465x960 mm
- Poids: 18 kg

**799€**  
prix hors tva

### ACCESSOIRES EHP



N° de cde. : **016542**

- 1 x Tuyau d'aspiration (3,2 m)
- 1 x Poignée avec régulateur d'air
- 2 x Rallonge en pvc 50 cm
- 1 x Suceur plat 22cm
- 1 x Buse conique 23 cm
- 1 x Brosse sol 30 cm

**112€**  
prix hors tva

### ACCESSOIRES EW



N° de cde. : **044705**

- 1 x tuyau d'aspiration dia. 35mm x 5m)
- 1 x multi-adaptateur

**89€**  
prix hors tva

### ACCESSOIRES EWS



N° de cde. : **072401**

- 1 x tuyau d'aspirateur (dia. 35mm x 5m)
- 1 x poignée en acier
- 1 x set tubes en inox
- 1 x brosse universelle
- 1 x multi-adaptateur
- 1 x suceur plat

**159€**  
prix hors tva

### SAC FILTRE EN FEUTRE FBV 25/35

N° de cde.: **411231**

- Par 5 pièces
- Double épaisseur (très solide)
- Surface filtre: 5160 cm<sup>2</sup>
- Résistant à l'humidité



**44<sup>90</sup>€**  
prix hors tva

### SAC FILTRE EN FEUTRE FBV 45/55

N° de cde.: **435039**

- Par 5 pièces
- Double épaisseur (très solide)
- Surface filtre: 8190 cm<sup>2</sup>
- Résistant à l'humidité



**62€**  
prix hors tva

### TUYAU D'ASPIRATION ANTISTATIQUE

N° de cde.: **417165**

- Dia.: 27mm
- Longueur: 5m



**169€**  
prix hors tva



Fe



RC



# Starmix iPulse 6

consultez notre gamme complète et l'état des stocks sur [www.contimac.be](http://www.contimac.be)

## ASPIRATEURS DE CHANTIER AVEC ASPIRATION CONTINU



- Le nouveau Starmix ISP iPulse est caractérisé par son Permanent Clean System révisé.
- Grâce à la technologie intelligente pour le nettoyage des filtres par une impulsion avec 300 g, les cassettes filtres peuvent être nettoyées sans une perte de puissance d'aspiration.
- Un nettoyage est seulement nécessaire quand le courant d'air exigé ne suffit plus. Après nettoyage, le courant d'air n'échappe plus.
- Le fonctionnement nettoyant a été augmenté de 50%, ce qui crée une fonction vibrante plus brève et un niveau sonore plus limité. Starmix ISP iPulse est robuste, indestructible et idéal pour les mobilier d'ateliers. Il peut être utilisé pour toutes les poussières, même pour le plâtre, plâtre-cellulose et les poussières humides.



### Régulateur de vitesse / commutateur de sélection:

- Selecteur permettant le choix du diamètre tuyau d'aspiration (2 vitesses)
- Signal acoustique lors d'un niveau d'aspiration insuffisant

### Smartfix - the systainer attachment

- Montage 4-points sur le support.
- Pas besoin d'outils.



**starmix**



### iPULSE L-1635 BASIC

#### INDUSTRIAL



1600 Watt  
Aspirateur eau et poussière  
Accessoires EHP inclus



N° de cde. : 018539

- Dia. accessoires: 35 mm
- Puissance moteur max.: 1600 W
- Refroidissement: bypass
- Débit d'air: 75 l/sec.
- Dépression: 280 mbar
- Capacité cuve: 35 L
- Niveau sonore: 69 dB(A)
- Dimensions: 530x400x560 mm
- Poids: 15,6 kg

**699€**  
prix hors tva

#### POIGNEE POUR iPULSE

N° de cde.: 445137

- En option pour le iPulse L-1435 Basic



**75€**  
prix hors tva

#### SMARTFIX SET POUR STARBOX

N° de cde.: 445106

- En option pour le iPulse L-1435 Basic



**49<sup>50</sup>€**  
prix hors tva

#### SUPPORT POUR ACCESSOIRES

N° de cde.: 445113

- En option pour le iPulse L-1435 Basic



**59€**  
prix hors tva

### iPULSE L-1635 TOP

#### INDUSTRIAL



1600 Watt  
Aspirateur eau et poussière  
Accessoires EWS inclus



N° de cde.: 018621

- Dia. accessoires: 35 mm
- Puissance moteur max.: 1600 W
- Refroidissement: bypass
- Débit d'air: 75 l/sec.
- Dépression: 280 mbar
- Capacité cuve: 35 L
- Niveau sonore: 69 dB(A)
- Dimensions: 530x400x920 mm
- Poids: 16,8 kg

**789€**  
prix hors tva



# Starmix iPulse 6

consultez notre gamme complète et l'état des stocks sur [www.contimac.be](http://www.contimac.be)



**iPULSE M-1635 SAFE PLUS**

**INDUSTRIAL**

1600 Watt  
Aspirateur eau et poussière  
Accessoires en inclus  
3 PE-opvangzakken

**N° de cde.: 018638**

- Dia. accessoires: 35 mm
- Puissance moteur max.: 1600 W
- Refroidissement: bypass
- Débit d'air: 75 l/sec.
- Dépression: 280 mbar
- Capacité cuve: 35 L
- Niveau sonore: 69 dB(A)
- Dimensions: 530x400x560mm
- Poids: 15,6 kg

**999€**  
prix hors tva

**iPULSE H-1635 SAFE PLUS**

**INDUSTRIAL**

1600 Watt  
Aspirateur eau et poussière  
Accessoires en inclus  
3 PE-opvangzakken

**N° de cde.: 018614**

- Dia. accessoires: 35 mm
- Puissance moteur max.: 1600 W
- Refroidissement: bypass
- Débit d'air: 75l/sec.
- Dépression: 280 mbar
- Capacité cuve: 35 L
- Niveau sonore: 69 dB(A)
- Dimensions: 530x400x920mm
- Poids: 16,8 kg

**1199€**  
prix hors tva

**iPULSE H-1235 ASBEST SAFE PLUS**

**INDUSTRIAL**

1200 Watt  
Aspirateur eau et poussière  
Accessoires en inclus  
3 PE-opvangzakken

**N° de cde.: 018645**

- Dia. accessoires: 35 mm
- Puissance moteur max.: 1200 W
- Refroidissement: bypass
- Débit d'air: 70 l/sec.
- Dépression: 265 mbar
- Capacité cuve: 35 L
- Niveau sonore: 69 dB(A)
- Dimensions: 530x400x920mm
- Poids: 16,8 kg

**1299€**  
prix hors tva

**STARBOX + SAC FILTRE EN FEUTREKEN**

**N° de cde. : 444451**

- 1 x starbox
- 5 x sacs filtre en feutre

**139€**  
prix hors tva

**STARBOX + PE-OPVANGZAKKEN**

**N° de cde. : 444475**

- 1 x starbox
- 5 x sacs PE

**199€**  
prix hors tva

**ACCESSOIRES EHP**

**N° de cde. : 016542**

- 1 x Tuyau d'aspiration (3,2 m)
- 1 x Poignée avec régulateur d'air
- 2 x Rallonge en pvc 50 cm
- 1 x Suceur plat 22 cm
- 1 x Buse conique 23 cm
- 1 x Brosse sol 30 cm

**112€**  
prix hors tva

**ACCESSOIRES EWS**

**N° de cde. : 072401**

- 1 x tuyau d'aspirateur (dia. 35mm x 5m)
- 1 x poignée en acier
- 1 x set tubes en inox
- 1 x brosse universelle
- 1 x multi-adaptateur
- 1 x suceur plat

**159€**  
prix hors tva

**SAC FILTRE EN FEUTRE FBV 25/35**

**N° de cde.: 411231**

- Par 5 pièces
- double épaisseur (très solide)
- Surface filtre: 5160 cm<sup>2</sup>
- Résistant à l'humidité

**44<sup>90</sup>€**  
prix hors tva

**SACS RÉCUPÉRATEUR PE (CLASSE M-H)**

**N° de cde.: 425764**

- Par 5 pièces

**67€**  
prix hors tva

**TUYAU D'ASPIRATION ANTISTATIQUE**

**N° de cde.: 417165**

- Dia.: 27mm
- Longueur: 5m

**169€**  
prix hors tva



Fe



## ASPIRATEURS À BATTERIE

QUADRIX



**Stockage des accessoires**  
Tous les accessoires sont rangés dans les compartiments de rangement intégrés de l'aspirateur pour gagner de la place.



**starmix**

**Fonction de soufflage**  
Avec fonction de soufflage pour souffler, sécher et évacuer l'air.

**CAS : Cordless Alliance System**

La liberté sans câble - 100% compatible avec les machines, des batteries et des chargeurs de la même classe de tension, de Starmix et d'autres marques en CA.



**PressClean**

Nettoyage manuel du filtre avec un fort débit d'air par actionnement d'un interrupteur sur l'aspirateur pendant les pauses.



### SMART L 18V - (SANS CHARGEUR ET BATTERIE)

PROFESSIONAL



QUIX



NEW

N° de cde: 123455

- Dia. accessoires: 35 mm
- Tension: 18 V
- Autonomie: -ECO-mode: 30 min. (théorique) -BOOST-mode: 19min.
- Débit d'air: 37l/sec.
- Dépression: 130 mbar
- Capacité cuve: 6 L
- Fonction soufflage: ja
- Poids: 4,2 kg
- Niveau sonore: 71 dB(A)
- Dimensions: 212x288x393mm



**Aspirateur sur batterie 18V**  
Accessoires inclus:

- 1 x tuyau Quix, 0,5 - 2,5 m
- 3 x tube d'aspiration 32 cm
- 1 x Porte-outil, Quix (antistatique),
- 1 x Tube de poignée de base, Quix,
- 1 x Embout pour tapisserie d'ameublement
- 1 x Buse de crevasse



**OPTIES**

N° de cde : 459745



- Accupack 18 V
- 5,2 Ah Li-HD

179€  
prix hors tva

N° de cde : 448848



- Chargeur rapide ASC 55

85€  
prix hors tva

169€  
prix hors tva

### QUADRIX L 18V - ASPIRATEUR SUR BATTERIE 18V

PROFESSIONAL



N° de cde.: 102917

- Dia. accessoires: 27 mm
- Tension: 18 V
- Autonomie: - ECO-mode: 25 min. (théorique) - BOOST-mode: 15 min.
- Temps de chargement: 104 min.
- Débit d'air: 35 l/sec.
- Dépression: 120 mbar

**Aspirateur sur batterie 18V**  
Accessoires inclus:

- 1 x Tuyau d'aspiration (3m)
- 1 x Suceur plat
- 1 x Buse coudée
- 1 x Sangle de transport
- 1 x Sac filtre en feutre FBV 7,5
- 1 x Bohrfixx



- Capacité cuve: 7,5 L
- Fonction soufflage: oui
- Poids: 6,2 kg
- Dimensions: 390x293x357mm

259€  
prix hors tva

### QUADRIX L 18V TOP - ASPIRATEUR SUR BATTERIE 18V

PROFESSIONAL



N° de cde.: 020280

- Dia. accessoires: 27 mm
- Tension: 18 V
- Autonomie: - ECO-mode: 25 min. (théorique) - BOOST-mode: 15 min.
- Temps de chargement: 104 min.
- Débit d'air: 35 l/sec.

**Aspirateur sur batterie 18V**  
Accessoires inclus:

- 1 x Tuyau d'aspiration (3m)
- 1 x Suceur plat
- 1 x Buse coudée
- 2 x Accu Li-Power 18V (5,2 Ah)
- 1 x Chargeur pour accu
- 1 x Sangle de transport
- 1 x Sac filtre en feutre FBV 7,5
- 1 x Bohrfixx



- Dépression: 120 mbar
- Capacité cuve: 7,5 L
- Fonction soufflage: oui
- Poids: 6,2 kg
- Dimensions: 390x293x357mm

569€  
prix hors tva

# Starmix BATRIX 6

consultez notre gamme complète et l'état des stocks sur [www.contimac.be](http://www.contimac.be)

## ASPIRATEURS DE CHANTIER À BATTERIE

### BATRIX



#### Options de stockage avancées pour :

- Accessoires (dépôt arrière)
- Tuyau d'aspiration (2 crochets sur le côté)

**CAS : Cordless Alliance System**  
La liberté sans câble - 100% compatible avec les machines, des batteries et des chargeurs de la même classe de tension, de Starmix et d'autres marques en CA.



### CORDLESS CONTROL



- Le système peut être utilisé avec n'importe quelle batterie/outil électrique du marché.
- L'ensemble (454931 + 453644) peut être utilisé avec n'importe quel aspirateur.
- Mode manuel et automatique
- Connexion radio absolument sans interférence et fiable
- Connexion sans fil de l'émetteur à la prise sans fil d'au moins 10 m (interruption au niveau d'un mur en béton, sinon plus)

### CORDLESS CONTROL

N° de cde. : 453644

Prise sans fil UE et radio télécommande Coco

NEW



**145€**  
prix hors tva

## BATRIX L 36-18V (SANS CHARGEUR ET BATTERIE)

### PROFESSIONAL

N° de cde.: 100999 ●

- Dia. accessoires: 35 mm
- Tension: 36 V (1x36V / 2x18V)
- Autonomie (2x18V 10Ah):  
Boost: 21 min.  
Eco: 34 min.  
Low: 100 min.
- Temps de chargement (1 x accu 18V 10Ah): 75 min.
- Débit d'air: 67 l/sec.
- Dépression: 240 mbar
- Capacité cuve: 25 L
- Niveau sonore: 69 dB(A)
- Poids: 12,5 kg
- Dimensions: 450x400x575mm



#### Aspirateur eau et poussière à batterie 18V Accessoires inclus:

- 1 x Tuyau antistatique (4 m)
- 1 x Poignée en acier
- 2 x Rallonge en inox 50 cm
- 1 x Brosse sol 30cm
- 1 x Télécommande radio COCO



#### EN OPTION

N° de cde. : 457031



**279€**  
prix hors tva

N° de cde. : 448855



- Chargeur rapide ASC 145 batteries 12-36V **149€**  
prix hors tva

**979€**  
prix hors tva

## BATRIX M 36-18V (SANS CHARGEUR ET BATTERIE)

### PROFESSIONAL

N° de cde.: 100777 ●

- Dia. accessoires: 35 mm
- Tension: 36 V (1x36V / 2x18V)
- Autonomie (2x18V 10Ah):  
Boost: 21 min.  
Eco: 34 min.  
Low: 100 min.
- Temps de chargement (1 x accu 18V 10Ah): 75 min.
- Débit d'air: 67 l/sec.
- Dépression: 240 mbar
- Capacité cuve: 25 L
- Niveau sonore: 69 dB(A)
- Poids: 12,5 kg
- Dimensions: 450x400x575mm



#### Aspirateur eau et poussière à batterie 18V Accessoires inclus:

- 1 x Tuyau antistatique (4 m)
- 1 x Poignée en acier
- 2 x Rallonge en inox 50 cm
- 1 x Brosse sol 30cm
- 1 x Télécommande radio COCO



#### EN OPTION

N° de cde. : 457031



**279€**  
prix hors tva

N° de cde. : 448855



- Chargeur rapide ASC 145 batteries 12-36V **149€**  
prix hors tva

**999€**  
prix hors tva





# Starmix uCLEAN 6

consultez notre gamme complète et l'état des stocks sur [www.contimac.be](http://www.contimac.be)

## ASPIRATEURS À POUSSIÈRE ET À EAU POUR UN NETTOYAGE COMPLET

### Ergonomie & Caractéristiques particulières

- Poignée ergonomique prévue également pour le montage du tuyau
- Crochet de suspension pour le câble d'alimentation
- Jusqu'à 6 emplacements prévus pour le rangement des accessoires
- Branchement automatique pour machines jusqu'à 2200W
- Interrupteur solide

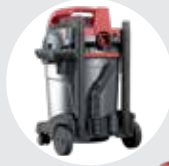

# starmix

### Innovateur

- Double fonction: aspiration et soufflage en une seule opération!
- Enorme vitesse de soufflage de 215 km/h

### Moteur puissant

- Aspiration 20% plus forte
- Volume d'aspiration plus élevé

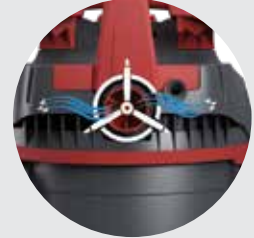

### Arrêt pratique

- Béquille de frein pour terrains accidentés
- Vidange de la cuve facile, avec la poignée
- - Butoir arrondi - anti basculement



### Nettoyage automatique du filtre\*

\* Seulement sur séries ARDL



### NSG uCLEAN 1420 HK

#### PROFESSIONAL

Aspirateur eau et poussière  
Accessoires HK inclus:



N° de cde.: 016221

- Dia. accessoires: 35 mm
  - Puissance moteur max.: 1400 W
  - Refroidissement: bypass
  - Débit d'air: 69 l/sec.
  - Dépression: 259 mbar
  - Capacité cuve: 20 L
  - Niveau sonore: 72,5 dB(A)
  - Poids: 7,8 kg
- 299€**  
prix hors tva

### NSG uCLEAN LD 1420 HMT

#### PROFESSIONAL



Aspirateur eau et poussière  
Accessoires HMT inclus:



N° de cde.: 016269

- Dia. accessoires: 35 mm
  - Puissance moteur max.: 1400 W
  - Refroidissement: bypass
  - Débit d'air: 69 l/sec.
  - Dépression: 259 mbar
  - Capacité cuve: 20 L
  - Niveau sonore: 68,5 dB(A)
  - Poids: 8 kg
- 429€**  
prix hors tva

### NSG uCLEAN 1432 HK

#### PROFESSIONAL

Aspirateur eau et poussière  
Accessoires HK inclus:



N° de cde.: 016238

- Dia. accessoires: 35 mm
  - Puissance moteur max.: 1400 W
  - Refroidissement: bypass
  - Débit d'air: 69 l/sec.
  - Dépression: 259 mbar
  - Capacité cuve: 32 L
  - Niveau sonore: 72,5 dB(A)
  - Poids: 8,1 kg
- 339€**  
prix hors tva

### NSG uCLEAN LD-1422 HZ PLUS

#### PROFESSIONAL



Aspirateur eau et poussière  
Cuve en INOX  
Spécialement pour le nettoyage des chaudières  
Accessoires HZ inclus



N° de cde.: 016399

- Dia. accessoires: 35 mm
  - Puissance moteur max.: 1400 W
  - Refroidissement: bypass
  - Débit d'air: 69 l/sec.
  - Dépression: 259 mbar
  - Capacité cuve: 22 L
  - Niveau sonore: 69,5 dB(A)
  - Poids: 9,6 kg
- 579€**  
prix hors tva

# Starmix uCLEAN 6

consultez notre gamme complète et l'état des stocks sur [www.contimac.be](http://www.contimac.be)

## NSG uCLEAN ADL-1420 EHP

**PROFESSIONAL**



Aspirateur eau et poussière avec allumage automatique  
Accessoires EHP inclus:



**N° de cde.: 016306**

- Dia. accessoires: 35 mm
- Puissance moteur max.: 1400 W
- Refroidissement: bypass
- Débit d'air: 69 l/sec.
- Dépression: 259 mbar
- Capacité cuve: 20 L
- Niveau sonore: 72 dB(A)
- Poids: 8,5 kg

**389€**  
prix hors tva

## NSG uCLEAN ADL-1432 EHP

**PROFESSIONAL**



Aspirateur eau et poussière avec allumage automatique  
Accessoires EHP inclus:



**N° de cde.: 016313**

- Dia. accessoires: 35 mm
- Puissance moteur max.: 1400 W
- Refroidissement: bypass
- Débit d'air: 69 l/sec.
- Dépression: 259 mbar
- Capacité cuve: 32 L
- Niveau sonore: 72 dB(A)
- Poids: 9,5 kg

**459€**  
prix hors tva

## NSG uCLEAN ADL-1445 EHP

**PROFESSIONAL**



Aspirateur eau et poussière avec allumage automatique  
Accessoires EHP inclus:



**N° de cde.: 016337**

- Dia. accessoires: 35 mm
- Puissance moteur max.: 1400 W
- Refroidissement: bypass
- Débit d'air: 69 l/sec.
- Dépression: 259 mbar
- Capacité cuve: 45 L
- Niveau sonore: 72 dB(A)
- Poids: 12,6 kg

**559€**  
prix hors tva

## NSG uCLEAN ARDL-1435 EHP

**PROFESSIONAL**



Aspirateur eau et poussière avec allumage automatique  
Accessoires EHP inclus:



**N° de cde.: 017372**

- Dia. accessoires: 35 mm
- Puissance moteur max.: 1400 W
- Refroidissement: bypass
- Débit d'air: 69 l/sec.
- Dépression: 259 mbar
- Capacité cuve: 35 L
- Niveau sonore: 72 dB(A)
- Poids: 11 kg

**599€**  
prix hors tva

### ACCESSOIRES HK



**N° de cde. : 044101**

- 1 x Tuyau d'aspiration dia. 35mm x 1,75m
- 2 x Rallonge en pvc
- 1 x Poignée en pvc
- 1 x Suceur plat
- 1 x Buse coudée
- 1 x Brosse sol
- 1 x Brosse combinée

**99€**  
prix hors tva

### ACCESSOIRES HMT



**N° de cde. : 003009**

- 1 x Tuyau d'aspiration dia. 35mm x 3,2m
- 1 x Tube télescopique (inox)
- 1 x Poignée en acier avec régulateur d'air
- 1 x Suceur plat
- 1 x Buse coudée
- 1 x Brosse combinée
- 1 x Racleur eau

**129€**  
prix hors tva

### ACCESSOIRES EHP



**N° de cde. : 016542**

- 1 x Tuyau d'aspiration (3,2 m)
- 1 x Poignée avec régulateur d'air
- 2 x Rallonge en pvc 50 cm
- 1 x Suceur plat 22 cm
- 1 x Buse conique 23 cm
- 1 x Brosse sol 30 cm

**112€**  
prix hors tva

### SACS FILTRE EN FEUTRE



**N° de cde.: 434827**

FBV 20

- par 5 pièces
- Double épaisseur (très solide)

**29€**  
prix hors tva

**N° de cde.: 442761**

FBV 30/35 RD

- par 5 pièces
- Double épaisseur (très solide)

**49€**  
prix hors tva

**N° de cde.: 435039**

FBV 45/55

- par 5 pièces
- Double épaisseur (très solide)

**62€**  
prix hors tva



# Aspirateur Starmix uCLEAN 6

consultez notre gamme complète et l'état des stocks sur [www.contimac.be](http://www.contimac.be)

Fe



RC



## ASPIRATEURS POUR UN NETTOYAGE COMPLET

### Ergonomie & Caractéristiques particulières

- Poignée ergonomique prévue également pour le montage du tuyau
- Crochet de suspension pour le câble d'alimentation
- Jusqu'à 6 emplacements prévus pour le rangement des accessoires
- Branchement automatique pour machines jusqu'à 2200W
- Interrupteur solide



# starmix

### Innovateur

- Double fonction: aspiration et soufflage en une seule opération!
- Enorme vitesse de soufflage de 215 km/h

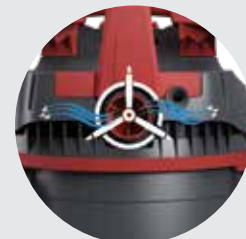

### Moteur puissant

- Aspiration 20% plus forte
- Volume d'aspiration plus élevé



### Arrêt pratique

- Béquille de frein pour terrains accidentés
- Vidange de la cuve facile, avec la poignée
- - Butoir arrondi - anti basculement



### Réduction du bruit :\*

Volume considérablement réduit :

- Moteur encapsulé
- Ventilateur et conduction d'air optimisée



## NSG uCLEAN LD 1420 HMT

### PROFESSIONNEL

Aspirateur

Deux positions:

- Mode pleine puissance

- Mode silencieux: pour passer l'aspirateur pendant les heures de bureau

Accessoires HMT inclus:



N° de cde.: 016269

Aspirateur de nettoyage insonorisé avec équipement professionnel sur roues en caoutchouc

- Dia. accessoires: 35 mm
- Puissance moteur max.: 1400 W
- Refroidissement: bypass
- Débit d'air: 69 l/sec.
- Dépression: 259 mbar
- Capacité cuve: 20 L
- Niveau sonore: 68,5 dB(A)
- Poids: 8 kg



**429€**  
prix hors tva



# Aspirateur d'eau Sarmix uCLEAN 6

consultez notre gamme complète et l'état des stocks sur [www.contimac.be](http://www.contimac.be)

uCLEAN LD-1432 WET

## PROFESSIONAL

Aspirateur d'eau  
Accessoires inclus:



N° de cde.: 100043

- Puissance moteur max.: 1400 W
- Refroidissement: bypass
- Débit d'air: 69 l/sec.
- Dépression: 259 mbar
- Capacité cuve: 32 L
- Niveau sonore: 68,5 dB(A)
- Poids: 8,3 kg

**399€**  
prix hors tva

uCLEAN LD-1445 WET

## PROFESSIONAL

Aspirateur d'eau avec sortie  
d'eau  
Accessoires inclus:



N° de cde.: 100050

- Puissance moteur max.: 1400 W
- Refroidissement: bypass
- Débit d'air: 69 l/sec.
- Dépression: 259 mbar
- Capacité cuve: 45 L
- Niveau sonore: 68,5 dB(A)
- Poids: 12,6 kg



**569€**  
prix hors tva

uCLEAN PA-1455 KFG ASPIRATEUR À POMPE

## PROFESSIONAL

Aspirateur à eau avec pompe intégrée  
Réservoir basculant  
Accessoires inclus:



N° de cde.: 019086

- Dia. accessoires: 35 mm
- Puissance moteur max.: 2210 W
- Refroidissement: bypass
- Débit d'air: 69 l/sec.
- Dépression: 259 mbar
- Capacité cuve: 55 L
- Niveau sonore: 73 dB(A)
- Poids: 26,5 kg

**2399€**  
prix hors tva

Pompe inclus



MAX. LONGUEUR DE DRAINAGE



MAX. HAUTEUR D'ASPIRATION  
MAX. HAUTEUR DE REFOULEMENT

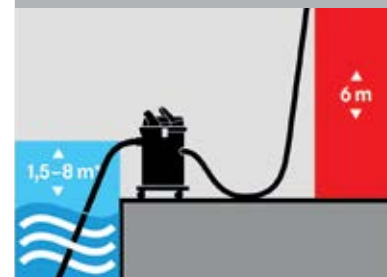



Fe



# Starmix GS-série 6

consultez notre gamme complète et l'état des stocks sur [www.contimac.be](http://www.contimac.be)

## NETTOYAGE INDUSTRIEL

### La puissance pour les choses difficiles

Robuste, durable et extrêmement puissant : c'est ce qui caractérise les aspirateurs de nettoyage de la série GS.

Ces aspirateurs ont été spécialement développés pour le nettoyage de grandes surfaces et de machines, ils offrent des conteneurs et des châssis particulièrement grands qui répondent aux exigences. En combinaison avec les accessoires spéciaux, l'aspirateur de nettoyage GS maîtrise tous les défis du travail quotidien.



#### Moteur puissant

Moteurs de dérivation puissants d'une capacité de 2 400 à 3 600 watts. Les modèles d'aspirateurs ont 2 ou 3 moteurs ! Le volume de flux généré est plus important, ce qui permet d'obtenir une meilleure puissance d'aspiration.

#### Châssis basculant

Les aspirateurs de la série GS sont équipés d'un châssis inclinable et d'une poignée de poussée confortable. Une vraie aide pour les nettoyages exigeants.

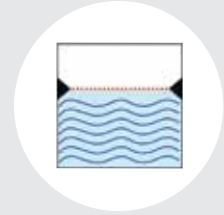

#### Arrêt d'eau

Détection du niveau d'eau pneumatique. Dès que le niveau maximum est atteint pendant l'aspiration de liquides, l'aspiration est interrompue.

#### KIT RACLEUR FIXE



N° de cde.: 012070

**319€**  
prix hors tva

### GS 2078 PZ

#### INDUSTRIAL

2400 Watt  
2 Moteurs  
Aspirateur eau et poussière  
Accessoires PZ inclus:



N° de cde.: 004020

- Dia. accessoires: 35 mm
- Puissance moteur max.: 2400 W
- Refroidissement: bypass
- Débit d'air: 108l/sec.
- Dépression: 205 mbar



- Capacité cuve: 78 L
- Niveau sonore: 69 dB(A)
- Poids: 24 kg

**1199€**  
prix hors tva

### GS 3078 PZ

#### INDUSTRIAL

3600 Watt  
3 Moteurs  
Aspirateur eau et poussière  
Accessoires PZ inclus:



N° de cde.:

- Dia. accessoires: 35 mm
- Puissance moteur max.: 3600 W
- Refroidissement: bypass
- Débit d'air: 162 l/sec.
- Dépression: 205 mbar



- Capacité cuve: 78 L
- Niveau sonore: 75 dB(A)
- Poids: 26 kg

**1299€**  
prix hors tva

### ACCESSOIRES STANDARD PZ

N° de cde.: 003108

- Tuyau d'aspiration (3,2 m)
- Poignée en acier avec régulateur d'air
- Rallonge en inox 50 cm (2pcs.)
- Suceur plat 37 cm
- Brosse ronde 7,5cm
- Brosse sol 45 cm



**179€**  
prix hors tva

### PRÉFILTRE EN POLYESTER



N° de cde.: 413501

- Pour GS2078/3078

**149€**  
prix hors tva



# Starmix GS-serie 6

consultez notre gamme complète et l'état des stocks sur [www.contimac.be](http://www.contimac.be)



Fe



RC







# Balayeuses à brosse 2

consultez notre gamme complète et l'état des stocks sur [www.contimac.be](http://www.contimac.be)

HAAGA 255

PROFESSIONAL

Manuel



N° de cde.: 102887

- Cap. nettoyage: jusqu'à 1600m<sup>2</sup>/u
- Largeur de travail: 550 mm
- Bac à déchets: 20 l
- Poids: 7,2 kg

**299€**  
prix hors tva

HAAGA 375

PROFESSIONAL

Manuel



N° de cde.: 101040

- Cap. nettoyage: jusqu'à 2900m<sup>2</sup>/u
- Largeur de travail: 750 mm
- Bac à déchets: 50 l
- Poids: 11,1 kg

**499€**  
prix hors tva

HAAGA 477

PROFESSIONAL

Manuel

iSweep



N° de cde.: 101033

- Cap. nettoyage: jusqu'à 3000m<sup>2</sup>/u
- Largeur de travail: 770 mm
- Bac à déchets: 50 l
- Poids: 14,6kg

**699€**  
prix hors tva

HAAGA 497 PROFI

PROFESSIONAL

Manuel

iSweep



N° de cde.: 101019

- Cap. nettoyage: jusqu'à 3600m<sup>2</sup>/u
- Largeur de travail: 970 mm
- Bac à déchets: 50 l
- Poids: 15,7kg

**829€**  
prix hors tva

HAAGA 677 PROFI

PROFESSIONAL

iSweep

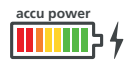

N° de cde.: 100500 ●

- Autonomie: 90 min.
- Temps de chargement: 7 u
- Cap. de nettoyage: jusqu'à 3600 m<sup>2</sup>/u
- Largeur de travail: 770
- Bac à déchets: 50 l
- Poids: 20,2 kg

**1299€**  
prix hors tva



HAAGA 697 PROFI

PROFESSIONAL

iSweep

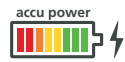

N° de cde.: 101002 ●

- Autonomie: 90 min.
- Temps de chargement: 7 u
- Cap. de nettoyage: jusqu'à 4100 m<sup>2</sup>/u
- Largeur de travail: 970
- Bac à déchets: 50 l
- Poids: 21,2 kg

**1499€**  
prix hors tva



HAAGA 697 PROFI PLUS

PROFESSIONAL

iSweep



N° de cde.: 100180 ●

- Autonomie: 120 min.
- Temps de chargement: 9 u
- Cap. de nettoyage: jusqu'à 4100 m<sup>2</sup>/u
- Largeur de travail: 970
- Bac à déchets: 50 l
- Poids: 21,1 kg

**1699€**  
prix hors tva



# Servantes de mobilier d'atelier 6

consultez notre gamme complète et l'état des stocks sur [www.contimac.be](http://www.contimac.be)

HB 300

PROFESSIONAL



N° de cde.: 12525

- Rouleau plat
- Hauteur min./max. mm: 758/1197
- Poids max. kg: 100

**99€**  
prix hors tva

HB 300 R

PROFESSIONAL



N° de cde.: 12530

- Rouleau à billes
- Hauteur min./max. mm: 758/1197
- Poids max. kg: 100

**105€**  
prix hors tva

HBC 300 COMBI

PROFESSIONAL



N° de cde.: 12540

- Combinaison rouleau plat et à billes pour planches et plaques
- Hauteur min./max. mm: 700/1200
- Poids max. kg: 100

**115€**  
prix hors tva

HBC 350 COMBI

PROFESSIONAL



N° de cde.: 12515

- Combinaison rouleau plat et à billes pour planches et plaques
- Hauteur min./max. mm: 700/1200
- Poids max. kg: 200

**125€**  
prix hors tva

## Aspirateurs de copeaux 6

SPA 2003

PROFESSIONAL



N° de cde. (1-230 V): 12020

N° de cde. (3-400 V): 12010

- Puissance moteur CV: 2
- Capacité d'aspiration m<sup>3</sup>/h: 2000
- Raccord du flexible mm: 1x125 of 2x100
- Sac collecteur: 1
- Poids kg: 70
- Dimensions: 1070x560x2010 mm

**999€**  
prix hors tva

SAC EN TISSU



N° de cde.: 12130

- Ø 500 mm
- Hauteur: 860mm

**79€**  
prix hors tva

SACS EN PVC



N° de cde.: 12105

- Par 10 pièces
- Ø: 500 mm
- Hauteur: 1200mm

**28<sup>50</sup>€**  
prix hors tva

FILTRE CARTOUCHE



N° de cde.: 12050

- Système de filtration manuel avec des alvéoles (3u - 99,4% 11m<sup>2</sup>)
- Ø: 500 mm
- Hauteur: 1200mm

**569€**  
prix hors tva

TUYAU D'ASPIRATION



N° de cde.: 12100

- Par m
- Ø: 100 mm

**37<sup>50</sup>€**  
prix hors tva

RACCORD TUYAU



N° de cde.: 12052

- 2 x 100mm

**16<sup>50</sup>€**  
prix hors tva

PIÈCE EN T



N° de cde.: 12051

- 3 x 100mm

**27<sup>50</sup>€**  
prix hors tva

FERMETURE



N° de cde.: 12053

- 2 x 100mm

**22<sup>50</sup>€**  
prix hors tva

COLLIER



N° de cde.: 12164

- Pour tuyau d'aspiration dia. 100 mm

**7<sup>50</sup>€**  
prix hors tva







# Nettoyeurs haute pression à eau froide 3

consultez notre gamme complète et l'état des stocks sur [www.contimac.be](http://www.contimac.be)



Fe



RC



## Nettoyeurs haute pression à eau froide

- Nettoyeur compact et pratique pour usage particulier
- Très maniable grâce à ses grandes roues robustes
- Monté avec pompe axiale dotée de 3 pistons en inox
- Avec moteur à induction à sécurité thermique et sans entretien
- TOTAL STOP : le moteur s'arrête dès que l'on relâche la poignée. Ce qui réduit la consommation d'énergie et l'usure de la tête de pompe.
- EASY START : réduit la surcharge au démarrage
- Dosage pour détergents avec le kit savon
- Récipient/doseur pour le savon
- Livré avec poignée-pistolet, enrouleur avec tuyau haute pression 8m, lance variable, rotabuse, kit savon et brosse fixe de lavage



## KL 1680 GOLD PLUS

### SEMI PROFESSIONAL



TOTAL STOP



MESSING AXIALPOMP

### DUTY CYCLE



N° de cde.: 90460500

- Tension: 1-230V
- Pression max.: 150 bar
- Puissance moteur max.: 2300 W
- Débit d'eau: 480 l/ur
- Vitesse moteur: 2800 t/min.
- Dimensions: 820x308x310 mm
- Poids: 13 kg

**449€**  
prix hors tva



### Accessoires inclus:



Poignée-pistolet  
N° de cde.: 24100097

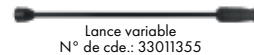

Lance variable  
N° de cde.: 33011355

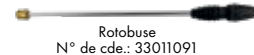

Rotabuse  
N° de cde.: 33011091



Tuyau haute pression 8m  
N° de cde.: 32081300



Kit savon  
N° de cde.: 33010795



Brosse fixe  
N° de cde.: 14130032



# Nettoyeurs haute pression à eau froide 3

consultez notre gamme complète et l'état des stocks sur [www.contimac.be](http://www.contimac.be)



Fe



RC

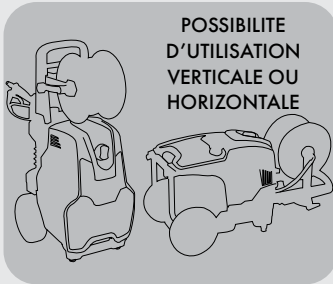

POSSIBILITE  
D'UTILISATION  
VERTICALE OU  
HORIZONTALE

## Nettoyeurs haute pression à eau froide

- Nettoyeurs robustes pour usage professionnel
- Pompe en laiton
- Dotée de 3 pistons en inox avec revêtement céramique (uniquement sur les appareils triphasés)
- Avec moteur à induction à sécurité thermique et sans entretien
- TOTAL STOP : le moteur s'arrête dès que l'on relâche la poignée. Ce qui réduit la consommation d'énergie et l'usure de la tête de pompe.
- EASY START : réduit la surcharge au démarrage
- Possibilité d'utilisation verticale ou horizontale
- Rangement pratique pour les accessoires
- Chassis très robuste
- Récipient/doseur pour le savon, réglable en basse pression et prévu avec réservoir détergent de 3,5 l amovible
- CLASSIC: livré avec poignée-pistolet, tuyau haute pression 10m et lance variable
- EXTRA: livré avec poignée-pistolet, enrouleur avec tuyau haute pression en caoutchouc renforcé 15m, lance variable et rotabuse



### K 200 10/150 M CLASSIC

#### PROFESSIONAL



#### Accessoires inclus:



#### DUTY CYCLE



N° de cde.: 90570500

- Tension: 1-230V
- Pression max.: 150 bar
- Puissance moteur max.: 2900 W
- Débit d'eau: 600 l/uur
- Réservoir détergent: 3,5 l
- Vitesse moteur: 2800 t/min.
- Dimensions: 540x440x680 mm
- Poids: 37 kg



Pompe axiale en laiton

**835€**  
prix hors tva

### K 200 10/150 M EXTRA

#### PROFESSIONAL



#### Accessoires inclus:



#### DUTY CYCLE



N° de cde.: 90570501

- Tension: 1-230V
- Pression max.: 150 bar
- Puissance moteur max.: 2900 W
- Débit d'eau: 600 l/uur
- Réservoir détergent: 3,5 l
- Vitesse moteur: 2800 t/min.
- Dimensions: 540x440x990 mm
- Poids: 47 kg



Pompe axiale en laiton

**949€**  
prix hors tva

# Nettoyeurs haute pression à eau froide 3

consultez notre gamme complète et l'état des stocks sur [www.contimac.be](http://www.contimac.be)

ETM 130

**PROFESSIONAL**



Accessoires inclus:



Poignée-pistolet  
N° de cde.: 2410017400

Lans (excl. sproeikop)  
N° de cde.: 33010935

Hoge drukslang 8m  
N° de cde.: 32081012

Standaard sproeier  
N° de cde.: 3400071700



N° de cde.: 90550001

- Tension: 1-230V
- Pression max.: 130 bar
- Puissance moteur max.: 2900 W
- Débit d'eau: 720 l/uur

- Vitesse moteur: 2800 t/min.
- Dimensions: 260x470x370 mm
- Poids: 27 kg

**879€**  
prix hors tva

K 200 12/130 M EXTRA

**PROFESSIONAL**



Accessoires inclus:



Poignée-pistolet  
N° de cde.: 24100302

Lance courbée  
N° de cde.: 33011287

Rotobuse  
N° de cde.: 33010893

Enrouleur avec tuyau  
haute pression 15m  
N° de cde.: 32080971

**DUTY CYCLE**



N° de cde.: 90570505

- Tension: 1-230V
- Pression max.: 130 bar
- Puissance moteur max.: 2900 W
- Débit d'eau: 720 l/uur
- Réservoir détergent: 3,5 l
- Vitesse moteur: 2800 t/min.
- Dimensions: 540x440x990 mm
- Poids: 47 kg



Pompe axiale en laiton

**999€**  
prix hors tva

K 200 12/200 T EXTRA

**PROFESSIONAL**



Accessoires inclus:

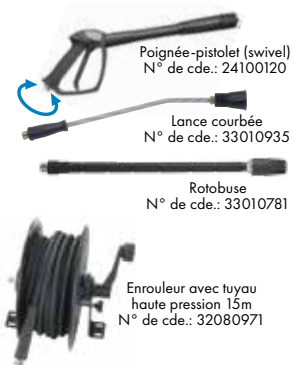

Poignée-pistolet (swivel)  
N° de cde.: 24100120

Lance courbée  
N° de cde.: 33010935

Rotobuse  
N° de cde.: 33010781

Enrouleur avec tuyau  
haute pression 15m  
N° de cde.: 32080971

**DUTY CYCLE**



N° de cde.: 90570507

- Tension: 3-400V
- Pression max.: 200 bar
- Puissance moteur max.: 4300 W
- Débit d'eau: 720 l/uur
- Réservoir détergent: 3,5 l
- Vitesse moteur: 2800 t/min.
- Dimensions: 540x440x990 mm
- Poids: 50 kg



Pompe axiale en laiton

**1199€**  
prix hors tva



# Nettoyeurs haute pression à eau froide 3

consultez notre gamme complète et l'état des stocks sur [www.contimac.be](http://www.contimac.be)

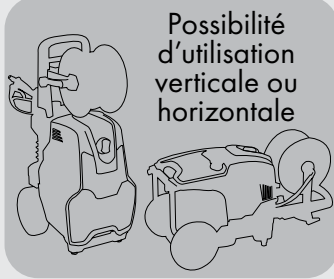

Possibilité  
d'utilisation  
verticale ou  
horizontale

**COMET**

## Nettoyeurs haute pression à eau froide

- Nettoyeur Heavy duty pour usage intensif
- Très maniable grâce à ses grandes roues robustes 220 mm
- Monté avec pompe à vilebrequin heavy duty dotée de 3 pistons céramiques à haut rendement pour une longue durée de vie
- Pourvu d'un moteur à induction, 4-pôles, à bas régime (1400 t/min.) qui garantit un travail silencieux, réduit le courant nécessaire au démarrage et diminue l'usure
- Pourvu d'un manomètre
- Pompe en laiton
- TOTAL STOP : le moteur s'arrête dès que l'on relâche la poignée. Ce qui réduit la consommation d'énergie et l'usure de la tête de pompe.
- EASY START : réduit la surcharge au démarrage
- Possibilité d'utilisation verticale au horizontale
- Rangement pratique pour les accessoires
- Chassis très robuste
- Récipient/doseur pour le savon, réglable en basse pression et prévu avec réservoir détergent de 3.5 l amovible
- CLASSIC: livré avec poignée-pistolet, tuyau haute pression 10m, lance variable et rotabuse
- EXTRA: livré avec poignée-pistolet, enrouleur avec tuyau haute pression en caoutchouc renforcé 15m, lance variable et rotabuse

### K 250 11/160 M CLASSIC

**INDUSTRIAL**



Accessoires inclus:



Pompe à vilebrequin  
en laiton

**DUTY CYCLE**



**N° de cde.: 90570075**

- Tension: 1-230V
- Pression max.: 160 bar
- Puissance moteur max.: 3300 W
- Débit d'eau: 660 l/uur
- Réservoir détergent: 3,5 l
- Vitesse moteur: 1400 t/min.
- Dimensions: 540x440x990 mm
- Poids: 40 kg

**1199€**  
prix hors TVA

### K 250 11/160 M EXTRA

**INDUSTRIAL**



Accessoires inclus:



Pompe à vilebrequin  
en laiton

**DUTY CYCLE**



**N° de cde.: 90570005**

- Tension: 1-230V
- Pression max.: 160 bar
- Puissance moteur max.: 3300 W
- Débit d'eau: 660 l/uur
- Réservoir détergent: 3,5 l
- Vitesse moteur: 1400 t/min.
- Dimensions: 540x440x990 mm
- Poids: 50 kg

**1349€**  
prix hors TVA

# Nettoyeurs haute pression à eau froide 3

consultez notre gamme complète et l'état des stocks sur [www.contimac.be](http://www.contimac.be)

## K 250 10/150 M STATIC (1-230V)

**INDUSTRIAL**



Accessoires inclus:



Poignée-pistolet (swivel)  
N° de cde.: 24100182

Lance courbée  
N° de cde.: 33010935

Tuyau haute pression 10m  
N° de cde.: 32081050

En option: Rotabuse

N° de cde. : 33010781



99€  
prix hors tva

**DUTY CYCLE**



N° de cde.: 90572001

- Tension: 1-230V
- Pression max.: 150 bar
- Puissance moteur max.: 2900 W
- Débit d'eau: 600 l/uur
- Vitesse moteur: 1400 t/min.
- Dimensions: 550x350x350 mm
- Poids: 40 kg



Pompe à villebrequin  
en laiton

1299€  
prix hors tva

## K 250 15/170 T STATIC (3-400V)

**INDUSTRIAL**



Accessoires inclus:



Poignée-pistolet (swivel)  
N° de cde.: 24100182

Lance courbée  
N° de cde.: 33010935

Tuyau haute pression 10m  
N° de cde.: 32081050

En option: Rotabuse

N° de cde. : 33010893



95€  
prix hors tva

**DUTY CYCLE**



N° de cde.: 90572002

- Tension: 3-400V
- Pression max.: 170 bar
- Puissance moteur max.: 5000 W
- Débit d'eau: 900 l/uur
- Vitesse moteur: 1400 t/min.
- Dimensions: 550x350x350 mm
- Poids: 40 kg



Pompe à villebrequin  
en laiton

1499€  
prix hors tva

## K 250 15/170 T EXTRA (3-400V)

**INDUSTRIAL**



Accessoires inclus:

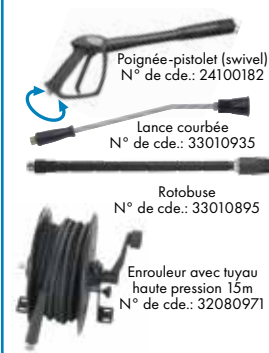

Poignée-pistolet (swivel)  
N° de cde.: 24100182

Lance courbée  
N° de cde.: 33010935

Rotabuse  
N° de cde.: 33010895

Enrouleur avec tuyau  
haute pression 15m  
N° de cde.: 32080971



Pompe à villebrequin  
en laiton

1349€  
prix hors tva

**DUTY CYCLE**



N° de cde.: 90570009

- Tension: 3-400V
- Pression max.: 170 bar
- Puissance moteur max.: 5000 W
- Débit d'eau: 900 l/uur
- Réservoir détergent: 3,5 l
- Vitesse moteur: 1400 t/min.
- Dimensions: 540x440x990 mm
- Poids: 50 kg

## K 250 11/210 T EXTRA (3-400V)

**INDUSTRIAL**



Accessoires inclus:



Poignée-pistolet (swivel)  
N° de cde.: 24100182

Lance courbée  
N° de cde.: 33010935

Rotabuse  
N° de cde.: 33010781

Enrouleur avec tuyau  
haute pression 15m  
N° de cde.: 32080971



Pompe à villebrequin  
en laiton

1349€  
prix hors tva

**DUTY CYCLE**



N° de cde.: 90570011

- Tension: 3-400V
- Pression max.: 210 bar
- Puissance moteur max.: 5000 W
- Débit d'eau: 660 l/uur
- Réservoir détergent: 3,5 l
- Vitesse moteur: 1400 t/min.
- Dimensions: 540x440x990 mm
- Poids: 50 kg

# Nettoyeurs haute pression à eau froide 3

consultez notre gamme complète et l'état des stocks sur [www.contimac.be](http://www.contimac.be)

K STEEL 3.11 TS 11/120M

**INDUSTRIAL**



**HOT WATER SEALS**



Pompe à vilbrequin en laiton

**NEW**

**DUTY CYCLE**



N° de cde.: 90650001

- Tension: 1-230V
- Pression max.: 120 bar
- Puissance moteur max.: 2200 W
- Débit d'eau: 660 l/ur
- Vitesse moteur: 1400 t/min.
- Dimensions: 850x540x950 mm
- Poids: 62 kg



**1799€**  
prix hors tva

Accessoires inclus:



Pistool  
N° de cde.: 24100182

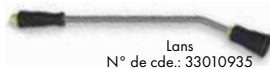

Lans  
N° de cde.: 33010935



Tuyau haute pression 10m  
N° de cde.: 32081050

Gicleur standard  
N° de cde.: 34000703

**OPTIE: ROTABUSE**

N° de cde.: 33010782



**95€**  
prix hors tva



K STEEL 6.15 TS 15/170T

**INDUSTRIAL**



**HOT WATER SEALS**



Pompe à vilbrequin en laiton

**DUTY CYCLE**



N° de cde.: 90650003

- Tension: 3-400V
- Pression max.: 170 bar
- Puissance moteur max.: 4000 W
- Débit d'eau: 900 l/ur
- Vitesse moteur: 1400 t/min.
- Dimensions: 850x540x950 mm
- Poids: 63 kg



**1999€**  
prix hors tva

Accessoires inclus:



Pistool  
N° de cde.: 24100182

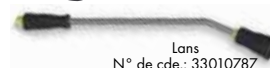

Lans  
N° de cde.: 33010787



Tuyau haute pression 8m  
N° de cde.: 33010987

**OPTIE: ROTABUSE**

N° de cde.: 33010893



**95€**  
prix hors tva





# Heavy duty Nettoyeurs haute pression à eau froide 3

consultez notre gamme complète et l'état des stocks sur [www.contimac.be](http://www.contimac.be)

K STEEL 8.16 TS 16/200T

**INDUSTRIAL**



**HOT WATER SEALS**



Pompe à villebrequin en laiton



**DUTY CYCLE**



N° de cde.: 90650004

- Tension: 3-400V
- Pression max.: 200 bar
- Puissance moteur max.: 5500 W
- Débit d'eau: 960 l/uur
- Vitesse moteur: 1400 t/min.
- Dimensions: 850x540x950 mm
- Poids: 65 kg

Accessoires inclus:



Pistool  
N° de cde.: 24100182

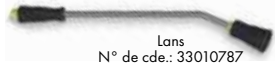

Lans  
N° de cde.: 33010787



Tuyau haute pression 8m  
N° de cde.: 33010987

**OPTIE: ROTABUSE**

N° de cde. : 33010782



**97€**  
prix hors tva



**2199€**  
prix hors tva

K STEEL XL 10.15 TS 15/270 T

**INDUSTRIAL**



**HOT WATER SEALS**

**PREMIUM**



Pompe à villebrequin en laiton



**DUTY CYCLE**



N° de cde.: 90650103

- Tension: 3-400V
- Pression max.: 270 bar
- Puissance moteur max.: 8500 W
- Débit d'eau: 900 l/uur
- Vitesse moteur: 1400 t/min.
- Dimensions: 850x580x1050 mm
- Poids: 75 kg

Accessoires inclus:



Poignée-pistolet  
N° de cde.: 24100277

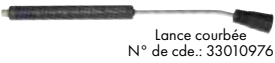

Lance courbée  
N° de cde.: 33010976



Tuyau haute pression 10m  
N° de cde.: 33010776

**EN OPTION: ROTABUSE**

N° de cde. : 33010777



**99€**  
prix hors tva



**3049€**  
prix hors tva

# Nettoyeurs haute pression à eau froide moteurs essence 3

consultez notre gamme complète et l'état des stocks sur [www.contimac.be](http://www.contimac.be)

FDX BLADE S 13/150 HONDA GP 160

PROFESSIONAL



NEW



Pompe axiale en laiton

POWERED by  
**HONDA**™

DUTY CYCLE



N° de cde.: 90660512

Nettoyeur professionnel Comet à haute pression avec moteur à essence Honda de 5,0 CV et pompe à manivelle en laiton avec 3 pistons en céramique. Livré complet avec accessoires et monté sur un châssis métallique extra robuste.

- Nettoyeur haute pression autonome sur moteur à essence Honda GP
- Monté sur un châssis métallique mobile, équilibré, avec des roues robustes.
- Équipé d'une pompe à vilebrequin en laiton avec 3 pistons en céramique et tête de pompe en cuivre
- Poignée réglable en hauteur et repliable
- Aspiration du détergent à basse pression
- Équipé d'un manomètre
- Équipé d'un tuyau HD de 10 mètres en caoutchouc

- Pression max.: 150 bar
- Puissance moteur: 5 CV
- Débit d'eau: 780 l/uur.
- Dimensions: 640x450x850 mm
- Poids: 30 kg

**975€**  
prix hors tva



Accessoires inclus:



EN OPTION: ROTABUSE

N° de cde. : 33010893



**95€**  
prix hors tva



FDX BLADE S 13/180 HONDA GX200

INDUSTRIAL



NEW



Pompe axiale en laiton

POWERED by  
**HONDA**™

DUTY CYCLE



N° de cde.: 90660513

Nettoyeur professionnel Comet à haute pression avec moteur à essence Honda de 6,0 CV et pompe à manivelle en laiton avec 3 pistons en céramique. Livré complet avec accessoires et monté sur un châssis métallique extra robuste.

- Nettoyeur haute pression autonome sur moteur à essence Honda GX
- Monté sur un châssis métallique mobile, équilibré, avec des roues robustes.
- Équipé d'une pompe à vilebrequin en laiton avec 3 pistons en céramique et tête de pompe en cuivre
- Poignée réglable en hauteur et repliable
- Aspiration du détergent à basse pression
- Équipé d'un manomètre
- Équipé d'un tuyau HD de 10 mètres en caoutchouc

- Pression max.: 180 bar
- Puissance moteur: 6 CV
- Débit d'eau: 780 l/uur
- Dimensions: 670x550x890 mm
- Poids: 34 kg

**1295€**  
prix hors tva



Accessoires inclus:



EN OPTION: ROTABUSE

N° de cde. : 33010782



**97€**  
prix hors tva





# Nettoyeurs haute pression à eau froide moteurs essence **heavy duty** 3

consultez notre gamme complète et l'état des stocks sur [www.contimac.be](http://www.contimac.be)

FDX BLADE XL 9.15 15/220 G - HONDA GX270

**INDUSTRIAL**



Pompe à vilebrequin en laiton

**DUTY CYCLE**



N° de cde.: **90660103**

- Nettoyeur heavy duty eau froide à moteur essence 13 CV HONDA GX 270
- Monté avec pompe à vilebrequin en laiton avec 3 pistons 100% céramiques
- À haut rendement pour une longue durée de vie
- Châssis métallique solide avec 2 pneus gonflables
- Capot de protection pour la pompe à vilebrequin en métal
- Emplacement prévu pour le rangement des accessoires
- Aspire le détergent à basse pression
- La pompe est protégée par un filtre pour grosses saletés et soupape thermostatique
- Livré avec poignée-pistolet, tuyau haute pression en caoutchouc renforcé 10m et
- Lance variable
- **ASTUCE:** placer un filtre à l'entrée de la pompe

- Pression max.: 220 bar
- Puissance moteur: 9 CV
- Débit d'eau: 900 l/h
- Vitesse moteur: 3400 t/min.
- Dimensions: 850x580x1050 mm
- Poids: 48 kg

**2199€**  
prix hors tva

POWERED by  
**HONDA**™



Accessoires inclus:



Poignée-pistolet  
N° de cde.: 24100182

Lance courbée  
N° de cde.: 33010787

Tuyau haute pression 10m  
N° de cde.: 33011439

EN OPTION: ROTABUSE

N° de cde. : **33010782**

**97€**  
prix hors tva



FDX BLADE XL PRO 13.15 15/280 G - HONDA GX390

**INDUSTRIAL**



Pompe à vilebrequin en laiton avec réducteur pour une plus longue durée de vie

**DUTY CYCLE**



N° de cde.: **90660108**

- Nettoyeur heavy duty eau froide à moteur essence 13 CV HONDA GX 390
- Avec système de réduction de vitesse lorsque le moteur tourne à
- 1560 t/min., ce qui permet une meilleure longévité de la pompe
- Monté avec pompe à vilebrequin "Premium" en laiton avec 3 pistons
- 100% céramiques à haut rendement pour une longue durée de vie
- Châssis métallique solide avec 2 pneus gonflables
- Capot de protection pour la pompe à vilebrequin en métal
- Emplacement prévu pour le rangement des accessoires
- Aspire le détergent à basse pression
- La pompe est protégée par un filtre pour grosses saletés et soupape thermostatique
- Livré avec poignée-pistolet, tuyau haute pression en caoutchouc renforcé 10m et lance variable
- **ASTUCE:** placer un filtre à l'entrée de la pompe

- Pression max.: 280 bar
- Puissance moteur: 13 CV
- Débit d'eau: 900 l/h
- Vitesse moteur: 1560 t/min.
- Dimensions: 850x580x1050 mm
- Poids: 50 kg

**2999€**  
prix hors tva

POWERED by  
**HONDA**™



Accessoires inclus:



Poignée-pistolet  
N° de cde.: 24100182

Lance courbée  
N° de cde.: 33010787

Tuyau haute pression 10m  
N° de cde.: 33010776

EN OPTION: ROTABUSE

N° de cde. : **33010781**

**99€**  
prix hors tva





# Nettoyeurs haute pression à eau chaude 3

consultez notre gamme complète et l'état des stocks sur [www.contimac.be](http://www.contimac.be)



- Nettoyeur compact haute pression à eau chaude jusqu'à 110°C
- Équipé de 3 pistons en acier inoxydable avec revêtement céramique
- Corps de pompe entièrement en laiton
- Équipé d'un thermostat à réglage progressif.
- Équipé d'un manomètre
- Moteur à induction bipolaire sans entretien avec protection thermique externe.
- ARRÊT TOTAL : arrête le moteur dès que la tête de pompe passe en by-pass. Économise l'énergie et minimise l'usure de la tête de pompe.
- DÉMARRAGE FACILE : le nettoyeur haute pression démarre sans charge, ce qui permet de réduire fortement le courant de démarrage.
- Dosage des détergents sous basse pression
- Fourni avec un réservoir de carburant intégré de 15 litres et un réservoir de détergent de 3,5 litres.
- Livré avec poignée pistolet, Tuyau haute pression avec insert acier, lance avec tête de pulvérisation réglable.
- Comprend une soupape de sécurité pour la protection de la chaudière et une protection thermique de la chaudière.
- Comprend un indicateur de «manque de carburant».

### Avantages de KP PRO EXTRA :

- Nettoyeur haute pression à usage intensif jusqu'à max. 110°C sur 230V / 3-400V
- ARRÊT TOTAL RETARDÉ : arrête le moteur de façon différée à partir du moment où la tête de pompe se met en by-pass. Économise l'énergie et réduit l'usure de la tête de pompe.
- Équipé d'une pompe à vilebrequin avec 3 pistons entièrement en céramique et d'un corps de pompe en laiton à haut rendement.
- Moteur à 4 pôles (1400 tr/min) avec double roulement pour une utilisation intensive
- Pression réglable sur la poignée du pistolet



### KP CLASSIC 3.10 10/140 M

#### PROFESSIONAL



#### Accessoires inclus:

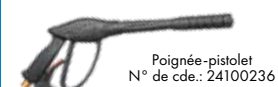

#### DUTY CYCLE



N° de cde.: 90610001

- Tension: 1-230V
- Pression max.: 140 bar
- Puissance moteur max.: 2900 W
- Débit d'eau: 600 l/ur
- Vitesse moteur: 2800 t/min.
- Réservoir détergent: 3,5 l
- Température max.: 110°C
- Réservoir de diesel: 15 l
- Consommation de carburant: 3,5 kg/h
- Dimensions: 1040x620x840 mm
- Poids: 100 kg

Pompe axiale en laiton

#### EN OPTION: ROTABUSE

N° de cde. : 33011052



2449€  
prix hors tva

### KP EXTRA 3.10 10/140 M

#### PROFESSIONAL



#### Accessoires inclus:

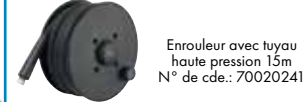
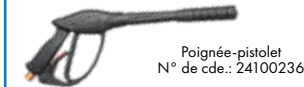

#### DUTY CYCLE



N° de cde.: 90610003

- Tension: 1-230V
- Pression max.: 140 bar
- Puissance moteur max.: 2900 W
- Débit d'eau: 600 l/ur
- Vitesse moteur: 2800 t/min.
- Réservoir détergent: 3,5 l
- Température max.: 110°C
- Réservoir de diesel: 15 l
- Consommation de carburant: 3,5 kg/h
- Dimensions: 1040x620x840 mm
- Poids: 100 kg

Pompe axiale en laiton

#### EN OPTION: ROTABUSE

N° de cde. : 33011052



2699€  
prix hors tva

# Nettoyeurs haute pression à eau chaude 3

consultez notre gamme complète et l'état des stocks sur [www.contimac.be](http://www.contimac.be)

## KP PRO EXTRA 3.10 10/150 M

### INDUSTRIAL



DELAYED  
TOTAL  
STOP

#### Accessoires inclus:



Poignée-pistolet  
N° de cde.: 24100227

Lans  
N° de cde.: 33011587

Enrouleur avec tuyau haute  
pression 15m  
N° de cde.: 70020241



### DUTY CYCLE



N° de cde.: 90610103

- Tension: 1-230V
- Pression max.: 150 bar
- Puissance moteur max.: 3000 W
- Débit d'eau: 600 l/uur
- Vitesse moteur: 1400 t/min.
- Réservoir détergent: 3,5 l
- Température max.: 110°C
- Réservoir de diesel: 15 l
- Consommation de carburant: 3,5 kg/h
- Dimensions: 1040x620x840 mm
- Poids: 100 kg

Pompe à villebrequin  
en laiton

#### EN OPTION: ROTABUSE

N° de cde. : 33010777



99€  
prix hors iva

2999€  
prix hors iva

## KP PRO EXTRA 5.12 12/200 T

### INDUSTRIAL



DELAYED  
TOTAL  
STOP

#### Accessoires inclus:



Poignée-pistolet  
N° de cde.: 24100227

Lans  
N° de cde.: 33011587

Enrouleur avec tuyau haute  
pression 15m  
N° de cde.: 70020279



### DUTY CYCLE



N° de cde.: 90610104

- Tension: 3-400V
- Pression max.: 200 bar
- Puissance moteur max.: 5300 W
- Débit d'eau: 720 l/uur
- Vitesse moteur: 1400 t/min.
- Réservoir détergent: 3,5 l
- Température max.: 110°C
- Réservoir de diesel: 15 l
- Consommation de carburant: 3,5 kg/h
- Dimensions: 1040x620x840 mm
- Poids: 105 kg

Pompe à villebrequin  
en laiton

#### EN OPTION: ROTABUSE

N° de cde. : 33010777



99€  
prix hors iva

3099€  
prix hors iva



# Nettoyeurs haute pression à eau chaude 3

consultez notre gamme complète et l'état des stocks sur [www.contimac.be](http://www.contimac.be)



Fe



RC



 **COMET**

- Équipé d'un châssis en acier et d'un corps solide, adapté à un usage intensif.
- Filtre d'entrée d'eau pour les grosses saletés, facile à nettoyer
- Grandes roues en caoutchouc
- Équipé d'une pompe à manivelle avec 3 pistons tout-céramique et un boîtier de pompe en laiton à haut rendement
- Moteur à 4 pôles (1400 tr/min) avec double roulement pour une utilisation intensive
- DELAYED TOTAL STOP : arrête le moteur de façon différée à partir du moment où la tête de pompe se met en by-pass. Économies d'énergie et faible usure de la tête de pompe.
- Équipé d'un thermostat à réglage progressif
- Brûleur vertical avec double bobine
- Boîtier externe du brûleur en acier inoxydable
- Brûleur à haut rendement avec température constante de l'eau
- Équipé d'un panneau de commande à basse tension
- Équipé d'un réservoir de carburant de 18 litres et d'un réservoir de détergent de 3,5 litres intégrés.
- Système de détergent sous basse pression
- Livré avec poignée pistolet, lance et Tuyau haute pression avec insert acier 15m sur bobine

## KM CLASSIC:

- Nettoyeur haute pression à eau chaude à usage intensif 180 ou 200 bars jusqu'à 110°C max. 400V

## KM EXTRA:

- Nettoyeur haute pression à eau chaude 200 bar jusqu'à max. 140°C sur 400V
- TOTAL STOP : la machine s'arrête au bout d'environ 15 minutes en cas de perte d'énergie.
- le système hydraulique ou en cas de perte d'eau
- Surveillance de la flamme
- En conformité avec la PED 97/23/CE cat.2 de la perte
- 2 Moteurs:
  - Pour la pompe
  - Pour le ventilateur du brûleur

## KM CLASSIC 3.11 11/120 + AVT

### INDUSTRIAL



DELAYED  
TOTAL  
STOP

### DUTY CYCLE



N° de cde.: 90600310

- Tension: 1-230V
- Pression max.: 120 bar
- Puissance moteur max.: 2200 W
- Débit d'eau: 660 l/ur
- Vitesse moteur: 1400 t/min.
- Réservoir détergent: 3,5 l
- Température max.: 110°C
- Réservoir de diesel: 18 l
- Consommation de carburant: 3,5 kg/h
- Dimensions: 950x620x850 mm
- Poids: 120 kg



NEW

### Accessoires inclus:



Poignée-pistolet  
N° de cde.: 24100182

Lans  
N° de cde.: 33010787

Enrouleur avec tuyau  
haute pression 15m  
N° de cde.: 70020386

Gicleur standard  
N° de cde.: 34000705

### EN OPTION: ROTABUSE

N° de cde. : 33010893



97€  
prix hors tva



Pompe à vilbrequin  
en laiton

**3399€**  
prix hors tva



# Nettoyeurs haute pression à eau chaude 3

consultez notre gamme complète et l'état des stocks sur [www.contimac.be](http://www.contimac.be)

## KM CLASSIC 5.13 13/180 T + AVT

**INDUSTRIAL**



DELAYED  
TOTAL  
STOP

Accessoires inclus:



Poignée-pistolet  
N° de cde.: 24100182

Lans  
N° de cde.: 33010787

Enrouleur avec tuyau  
haute pression 15m  
N° de cde.: 70020386



**DUTY CYCLE**



N° de cde.: 90600311

- Tension: 3-400V
- Pression max.: 180 bar
- Puissance moteur max.: 4900 W
- Débit d'eau: 780 l/ur
- Vitesse moteur: 1400 t/min.
- Réservoir détergent: 3,5 l
- Température max.: 110°C
- Réservoir de diesel: 18 l
- Consommation de carburant: 4,6 kg/h
- Dimensions: 950x620x850 mm
- Poids: 110 kg

Pompe à villebrequin  
en laiton

**EN OPTION: ROTABUSE**

N° de cde. : 33010782



97€  
prix hors tva

**3399€**  
prix hors tva

## KM CLASSIC 8.15 15/200 T + AVT

**INDUSTRIAL**



DELAYED  
TOTAL  
STOP

Accessoires inclus:



Poignée-pistolet  
N° de cde.: 24100182

Lans  
N° de cde.: 33010787

Enrouleur avec tuyau  
haute pression 15m  
N° de cde.: 70020386



**DUTY CYCLE**



N° de cde.: 90600323

- Tension: 3-400V
- Pression max.: 200 bar
- Puissance moteur max.: 6500 W
- Débit d'eau: 900 l/ur
- Vitesse moteur: 1400 t/min.
- Réservoir détergent: 3,5 l
- Température max.: 110°C
- Réservoir de diesel: 18 l
- Consommation de carburant: 5,7 kg/h
- Dimensions: 950x620x850 mm
- Poids: 125 kg

Pompe à villebrequin  
en laiton

**EN OPTION: ROTABUSE**

N° de cde. : 33010893



97€  
prix hors tva

**3699€**  
prix hors tva

## KM EXTRA 8.15 15/200 T + AVT

**INDUSTRIAL**



DELAYED  
TOTAL  
STOP

TOTAL  
SHUT  
DOWN



**DUTY CYCLE**



N° de cde.: 90600521

- Tension: 3-400V
- Pression max.: 30>200 bar
- Puissance moteur max.: 6500 W
- Débit d'eau: 330>900 l/ur
- Vitesse moteur: 1400 t/min.
- Réservoir détergent: 3,5 l
- Température max.: 85>140°C
- Réservoir de diesel: 18 l
- Consommation de carburant: 5,7 kg/h
- Dimensions: 950x620x850 mm
- Poids: 128 kg

**3999€**  
prix hors tva

Accessoires inclus:



Poignée-pistolet  
N° de cde.: 24100277

Lans  
N° de cde.: 33010974

Enrouleur avec tuyau haute  
pression 15m  
N° de cde.: 70020386

**EN OPTION: ROTABUSE**

N° de cde. : 33010782



97€  
prix hors tva



Pompe à villebrequin  
en laiton

# Nettoyeurs haute pression à eau chaude heavy duty <sup>3</sup>

consultez notre gamme complète et l'état des stocks sur [www.contimac.be](http://www.contimac.be)

KF CLASSIC PREMIUM 9.16 TRF + AVT

## INDUSTRIAL



DELAYED  
TOTAL  
STOP



## DUTY CYCLE



N° de cde.: 90510305

- Nettoyeur eau chaude heavy duty de 200 bar jusqu'à max. 110°C sur 400V
- Monté avec pompe à vilebrequin «Premium» dotée de 3 pistons céramiques à haut rendement pour une longue durée de vie
- Moteur à 4-pôles (1400 t/min) à double roulement pour usage intensif
- Pourvu d'un châssis métallique solide, idéal pour un usage intensif
- Filtre à eau à grande granulométrie, facilement nettoyable
- Grandes roues en caoutchouc de dia. 300 mm
- DELAYED TOTAL STOP: le moteur se coupe progressivement après quelques secondes dès que la pompe se met en bypass. Réduit le courant nécessaire au démarrage et diminue l'usure
- Brûleur vertical double spiralé
- Pourvu d'un interrupteur de débit d'eau coupant l'alimentation du brûleur
- Carrosserie du brûleur en inox
- Brûleur à haut rendement à température constante
- Pourvu d'un panneau de contrôle à basse tension
- Pourvu d'un réservoir de carburant incorporé de 19L et réservoir détergent 16L
- Distribution du détergent à basse pression
- Livré avec poignée-pistolet, enrouleur avec tuyau haute pression en caoutchouc renforcé 20m et lance variable
- 2 Moteurs:
  - Pour la pompe
  - Pour le ventilateur du brûleur
- Tension: 3-400V
- Pression max.: 210 bar
- Puissance moteur max.: 7000 W
- Débit d'eau: 960 l/ur
- Vitesse moteur: 1400 t/min.
- Réservoir détergent: 16 l
- Température max.: 110°C
- Réservoir de diesel: 19 l
- Consommation de carburant: 6,4 kg/h
- Dimensions: 1320x820x860 mm
- Poids: 152 kg

**4199€**  
prix hors tva

## Accessoires inclus:



Poignée-pistolet  
N° de cde.: 24100182

Lans  
N° de cde.: 33010787

Enrouleur avec tuyau  
haute pression 20m  
N° de cde.: 70020382

## EN OPTION: ROTABUSE

N° de cde. : 33010915

**95€**  
prix hors tva

## PREMIUM



Pompe à vilebrequin  
en laiton



# Nettoyeurs haute pression à eau chaude heavy duty 3

consultez notre gamme complète et l'état des stocks sur [www.contimac.be](http://www.contimac.be)

KF EXTRA PREMIUM 9.16 TRF + AVT

## INDUSTRIAL

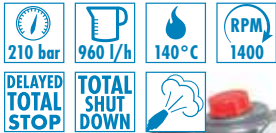

## DUTY CYCLE



N° de cde.: 90510801

- Nettoyeur eau chaude heavy duty de 200 bar jusqu'à max. 140°C sur 400V
- Monté avec pompe à vilebrequin «Premium» dotée de 3 pistons céramiques à haut rendement pour une longue durée de vie
- Moteur à 4-pôles (1400 t/min) à double roulement pour usage intensif
- Pourvu d'un châssis métallique solide, idéal pour un usage intensif
- Filtre à eau à grande granulométrie, facilement nettoyable
- Pourvu d'un réservoir de carburant de 19L et réservoir détergent 16L
- Distribution du détergent à haute pression
- Adoucisseur d'eau avec pompe et cuve
- Grandes roues en caoutchouc de dia. 300 mm
- DELAYED TOTAL STOP: le moteur se coupe progressivement après quelques secondes dès que la pompe se met en bypass. Réduit le courant nécessaire au démarrage et diminue l'usure
- TOTAL SHUTDOWN: la machine s'arrête après environ 15 min. d'inactivité
- Brûleur vertical double spiralé
- Carrosserie du brûleur en inox
- Brûleur à haut rendement à température constante
- Flamme de veille
- Conforme à la norme PED 97/23/CE cat.2
- Livré avec poignée-pistolet, enrouleur avec tuyau haute pression en caoutchouc renforcé 20m et lance variable
- 2 Moteurs:
  - Pour la pompe
  - Pour le ventilateur du brûleur
- Tension: 3-400V
- Pression max.: 210 bar
- Puissance moteur max.: 7600 W
- Débit d'eau: 960 l/urr
- Vitesse moteur: 1400 t/min.
- Réservoir détergent: 16 l
- Température max.: 85>140°C
- Réservoir de diesel: 19 l
- Consommation de carburant: 6,4 kg/h
- Dimensions: 1320x820x960 mm
- Poids: 152 kg

**4799€**  
prix hors tva

## Accessoires inclus:



## EN OPTION: ROTABUSE

N° de cde. : 33010897

**99€**  
prix hors tva

## PREMIUM



Pompe à vilebrequin en laiton



Fe



RC





# Accessoires nettoyeurs à haute pression

consultez notre gamme complète et l'état des stocks sur [www.contimac.be](http://www.contimac.be)

- Accessoires standard
- Accessoires optionnels

Ref.	€	KL 1680 GOLD PLUS (90460500)	KL 1680 GOLD SUPER PLUS (90460503)	ETM 130 (90550001)	K 200 10/150 M CLASSIC (90570500)	K 200 10/150 M EXTRA (905705001)	K 200 12/130 M EXTRA (90570505)	K 200 12/200 T EXTRA (90570507)	K 250 11/160 M CLASSIC (90570075)	K 250 11/160 M EXTRA (90570005)	K 250 15/170 T EXTRA (90570009)	K 250 11/210 T EXTRA (90570011)	K 250 10/150M STATIC (90572001)	K 250 10/170M STATIC (90572002)	K STEEL 3.11 TS 11/120M (90650001)	K STEEL 6.15 TS 15/170 T (90650003)	K STEEL 8.16 TS 16/200 T (90650004)	K STEEL XL 10.15 TS 15/220T (90650103)	FDX BLADE 5.13 12/150 HONDA GP 160 (90660512)	FDX BLADE S 13/180 HONDA GX200 (90660505)	FDX 2 13/180 HONDA GX 200 (90200317)	FDX BLADE XL 9.15 15/220 G HONDA	FDX BLADE XL PRO 13.15 15/280 G HONDA	KP CLASSIC 3.10 10/140 M (90610001)	KP EXTRA 3.10 10/140 M (90610003)	KP PRO EXTRA 3.10 10/150 M (90610103)	KP PRO EXTRA 5.12 12/200 T (90610104)	KM CLASSIC 3.11 11/120 + AVT (90600310)	KM CLASSIC 5.13 13/180 T + AVT (90600311)	KM CLASSIC 8.15 15/200 T + AVT (90600323)	KM EXTRA 8.15 15/200 T + AVT (90600521)	KF CLASSIC 9.16 TRF + AVT (90510305)	KF EXTRA PREMIUM 9.16 TRF + AVT (90510801)						
<b>Poignée-pistolet</b>																																							
24100118	€ 45,00	•	•																•	•																			
24100302	€ 45,00				•	•	•																																
24100120	€ 42,00							•	•																														
24100182	€ 65,00								•	•	•	•	•	•	•	•	•	•				•	•	•														•	
24100277	€ 74,00																		•																			•	
24100096	€ 49,00																																						
24100236	€ 55,00																									•	•												
24100227	€ 109,00																																						
24100174	€ 75,00			•																																			
<b>Variolance (y compris la tête de pulvérisation)</b>																																							
33011355	€ 28,00	•	•																																				
33011064	€ 34,00				•	•																																	
33011284	€ 50,80						•																																
<b>Variolance (sans la tête de pulvérisation)</b>																																							
33010935	€ 29,00		•	•	•	•	•	•	•	•	•	•	•	•	•	•	•	•																					
33010976	€ 47,00																		•																				
33010787	€ 44,00																•	•			•	•	•	•	•	•	•	•	•	•	•	•	•	•	•	•	•	•	•
33011587	€ 57,00																											•	•										
33010974	€ 39,00																																						•
33011258	€ 50,80																																						•
<b>Tête de pulvérisation</b>																																							
34000497	€ 7,50				•	•																																	
34000709	€ 15,50		•																																				
34000715	€ 14,50																																						
34000712	€ 17,00							•																															
34000704	€ 15,00																																						
34000717	€ 15,00																																						
34000705	€ 14,50					•																																	
34000702	€ 13,50																																						
34000677	€ 15,00																																						
34000746	€ 16,00																																						
34000703	€ 15,00																																						
34000690	€ 17,00																																						
34000797	€ 4,70																																						
<b>Rotabuse</b>																																							
33011091	€ 59,00	•	•																																				
33011052	€ 89,00				•	•																																	
33010781	€ 99,00																																						
33011239	€ 139,00																																						
33010777	€ 99,00																																						
33010895	€ 99,00																																						
33010893	€ 95,00																																						
33011113	€ 169,00																																						
33010782	€ 97,00																																						
33011024	€ 89,00																																						





Fe



RC



# Cylindres hydrauliques

consultez notre gamme complète et l'état des stocks sur [www.contimac.be](http://www.contimac.be)

**NEW**

## Hydraulique BVA

Qu'il s'agisse de soulever une maison, un pont ou simplement de presser un joint, nos produits sont connus pour leur conception unique, leur fiabilité et leur prix abordable. Avec des bouteilles allant de 2 à 1 500 tonnes, BVA dispose de l'un des meilleurs programmes d'approvisionnement du secteur. Il y a de fortes chances que nous l'ayons en stock. Avec notre large gamme de vérins, de pompes, de raccords, de valves et de presses hydrauliques, BVA dispose des outils nécessaires pour faire bouger le monde.

En se concentrant sur le service client, l'innovation produit et un programme de stockage mondial, BVA est devenu un fournisseur de solutions pour le marché mondial de l'hydraulique industrielle.

### VÉRINS À SIMPLE EFFET - 5 TON

#### Vérins à simple effet

- Retour de ressort
- Y compris des options de montage pour la fixation
- Paroi du plongeur chromée dur
- Joints de haute qualité pour une utilisation à long terme
- Le corps du cylindre est fabriqué en une seule pièce
- Capuchon de protection sur le filetage mâle de l'extrémité du cylindre



N° de cde.	650200501	650200503	650200505	650200507	650200509
Type	H 0501	H 0503	H 0505	H 0507	H 0509
Course hydraulique	25 mm	78 mm	129 mm	180 mm	229 mm
Hauteur fermée	116 mm	169 mm	221 mm	272 mm	324 mm
Capacité d'huile	16 cc	50 cc	83 cc	116 cc	148 cc
Prix hors tva	<b>248€</b>	<b>268€</b>	<b>298€</b>	<b>341€</b>	<b>383€</b>

### VÉRINS À SIMPLE EFFET - 10 TON

#### INDUSTRIAL

N° de cde.	650201001	650201002	650201004	650201006	650201008
Type	H 1001	H 1002	H 1004	H 1006	H 1008
Course hydraulique	25 mm	51 mm	102 mm	151 mm	202 mm
Hauteur fermée	92 mm	123 mm	174 mm	250 mm	301 mm
Capacité d'huile	36 cc	74 cc	147 cc	218 cc	292 cc
Prix hors tva	<b>298€</b>	<b>320€</b>	<b>351€</b>	<b>402€</b>	<b>443€</b>



### VÉRINS À SIMPLE EFFET - 15 TON

#### INDUSTRIAL

N° de cde.	650201501	650201502	650201504	650201506	650201508
Type	H 1501	H 1502	H 1504	H 1506	H 1508
Course hydraulique	25 mm	51 mm	101 mm	152 mm	203 mm
Hauteur fermée	124 mm	149 mm	200 mm	270 mm	321 mm
Capacité d'huile	50 cc	103 cc	205 cc	308 cc	411 cc
Prix hors tva	<b>423€</b>	<b>443€</b>	<b>476€</b>	<b>528€</b>	<b>590€</b>





**NEW**

# Cylindres hydrauliques

consultez notre gamme complète et l'état des stocks sur [www.contimac.be](http://www.contimac.be)

## VÉRINS À SIMPLE EFFET - 25 TON

**INDUSTRIAL**

N° de cde.	650202501	650202502	650202504	650202506	650202508
Type	H 2501	H 2502	H 2504	H 2506	H 2508
Course hydraulique	26 mm	51 mm	102 mm	155 mm	206 mm
Hauteur fermée	143 mm	102 mm	219 mm	272 mm	323 mm
Capacité d'huile	86 cc	155 cc	339 cc	515 cc	684 cc
Prix hors tva	<b>476€</b>	<b>496€</b>	<b>570€</b>	<b>618€</b>	<b>691€</b>



## VÉRINS À SIMPLE EFFET - 55 TON

**INDUSTRIAL**

N° de cde.	650205502	650205504	650205506	650205510	650205513
Type	H 5502	H 5504	H 5506	H 5510	H 5513
Course hydraulique	51 mm	103 mm	159 mm	260 mm	337 mm
Hauteur fermée	176 mm	227 mm	283 mm	385 mm	461 mm
Capacité d'huile	360 cc	730 cc	1126 cc	1844 cc	2388 cc
Prix hors tva	<b>1078€</b>	<b>1217€</b>	<b>1300€</b>	<b>1659€</b>	<b>1926€</b>



## CYLINDRES CREUX

### Cylindres creux

- Cylindres en acier avec ouverture dans le noyau
- Idéal pour pousser et tirer
- Le double essuie-glace empêche la salissure

- Convient pour être placé sur une tige filetée par exemple.
- Y compris les options de montage pour fixer
- A partir de 60 tonnes, le cylindre est équipé de poignées pour le transport..

N° de cde.	652001201	652001220	652001203	652001204	652002002
Type	HC 1201 T	HC 1202	HC 1202 XT	HC 1203 XT	HC 2002 T
Capacité	12 ton	12 ton	12 ton	12 ton	20 ton
Course hydraulique	8 mm	41 mm	41 mm	76 mm	51 mm
Hauteur fermée	60 mm	120 mm	120 mm	184 mm	162 mm
Capacité d'huile	15 cc	77 cc	77 cc	143 cc	161 cc
Prix hors tva	<b>474€</b>	<b>607€</b>	<b>607€</b>	<b>696€</b>	<b>798€</b>



## EXEMPLE DE CONFIGURATION

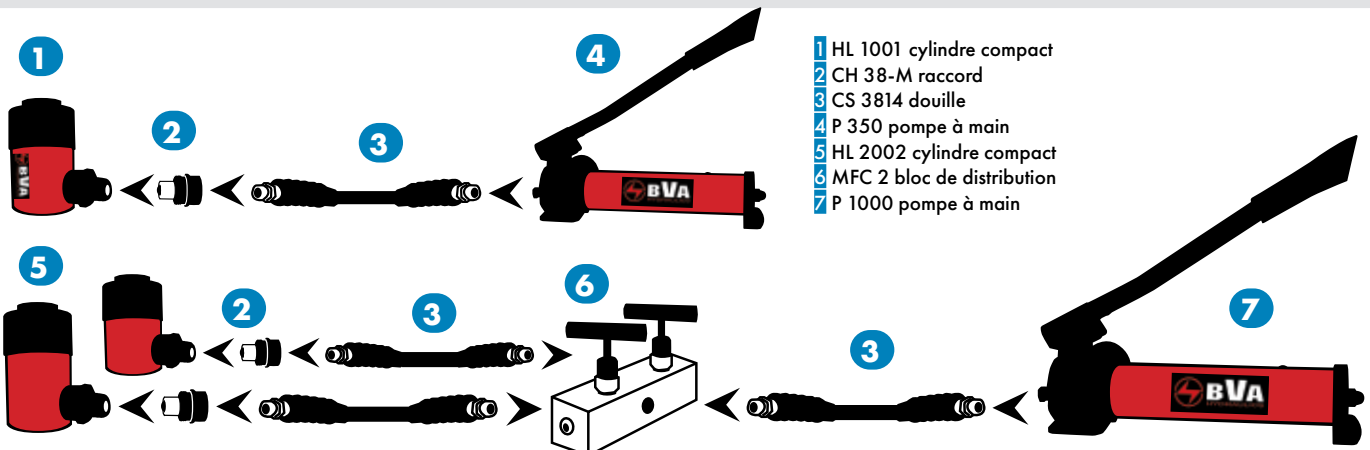

- HL 1001 cylindre compact
- CH 38-M raccord
- CS 3814 douille
- P 350 pompe à main
- HL 2002 cylindre compact
- MFC 2 bloc de distribution
- P 1000 pompe à main



Fe



# Cylindres hydrauliques

consultez notre gamme complète et l'état des stocks sur [www.contimac.be](http://www.contimac.be)

**NEW**

## COMPACT CILINDERS

### INDUSTRIAL

#### Vérins compacts

- Retour de printemps
- Compact pour les espaces restreints
- Piston chromé dur
- Le double essuie-glace empêche la salissure



N° de cde.	651201001	651202002	651203002	651205002
Type	HL 1001	HL 2002	HL 3002	HL 5002
Capacité	10 ton	20 ton	30 ton	50 ton
Course hydraulique	38 mm	44 mm	62 mm	60 mm
Hauteur fermée	88 mm	99 mm	117 mm	122 mm
Capacité d'huile	58 cc	125 cc	260 cc	382 cc
Prix hors tva	<b>292€</b>	<b>383€</b>	<b>496€</b>	<b>691€</b>

## HL-1001-D

### INDUSTRIAL



#### N° de cde. : 651401001

- Capacité: 10 ton
- Course hydraulique: 38 mm
- Hauteur fermée: 88 mm
- Capacité d'huile: 58 cc

**496€**  
prix hors tva

## CYLINDRES PLATS

### INDUSTRIAL

#### Cylindres plats

- Hauteur de construction extrêmement faible
- Convient pour la poussée
- Également disponible avec des accessoires
- \* HF 0503 est équipé du coupleur CR38F au lieu du CH38F.



N° de cde.	650800500	650800503	650801005	650802005	650803005
Type	HF 0500	HF 0503 *	HF 1005	HF 2005	HF 3005
Capacité	5 ton	5 ton	10 ton	20 ton	30 ton
Course hydraulique	16 mm	6 mm	11 mm	11 mm	13 mm
Hauteur min.	41 mm	32 mm	43 mm	51 mm	59 mm
Teneur en huile	11 cc	4 cc	17 cc	31 cc	54 cc
Prix hors tva	<b>248€</b>	<b>196€</b>	<b>230€</b>	<b>319€</b>	<b>412€</b>

## KITS DE CYLINDRES PLATS

### INDUSTRIAL

#### Kits de cylindres plats

- Cylindre extrêmement plat
- Elévateurs auxiliaires avec aimant pour une fixation facile du cylindre
- Ensemble complet livré dans une mallette de transport en plastique
- \* HF 0503 B est équipé du coupleur CR38F.



N° de cde.	651000503	651001005	651002005	651003005	651005006
Type	HF 0503 B *	HF 1005 B	HF 2005 B	HF 3005 B	HF 5006 B
Capacité	5 ton	10 ton	20 ton	30 ton	50 ton
Course hydraulique	6 mm	11 mm	11 mm	13 mm	16 mm
Hauteur min.	32 mm	43 mm	51 mm	59 mm	67 mm
Teneur en huile	4 cc	17 cc	31 cc	54 cc	102 cc
Prix hors tva	<b>287€</b>	<b>412€</b>	<b>531€</b>	<b>642€</b>	<b>1013€</b>



**NEW**

# Pompes à main hydrauliques

consultez notre gamme complète et l'état des stocks sur [www.contimac.be](http://www.contimac.be)



- Sortie d'huile 3/8»-18 NPTF
- Réservoirs en métal, résistants aux chocs
- Soupapes de décharge de la pression interne
- Parfait pour une utilisation sur les cylindres, les outils et les applications OEM.
- Conception ergonomique et construction robuste



Fe



RC



P 352

**INDUSTRIAL**



**N° de cde. : 654000352**

Pompe à main

- Course du piston: 10 mm
- Capacité d'huile: 350 cc
- 1e étage: 13,8 bar 2,95 cc
- 2e étage: 700 bar 0,8 cc

**422€**  
prix hors tva

P 601 S

**INDUSTRIAL**



**N° de cde. : 654000601**

Pompe à main

- Course du piston: 20 mm
- Capacité d'huile: 600 cc
- 1e étage: -
- 2e étage: 700 bar 2,5 cc

**315€**  
prix hors tva

P 1000

**INDUSTRIAL**



**N° de cde. : 654001000**

Pompe à main

- Course du piston: 21 mm
- Capacité d'huile: 1000 cc
- 1e étage: 13,8 bar 13,3 cc
- 2e étage: 700 bar 2,3 cc

**528€**  
prix hors tva

P 1201

**INDUSTRIAL**



**N° de cde. : 654001201**

Pompe à main

- Course du piston: 21 mm
- Capacité d'huile: 1100 cc
- 1e étage: 13,8 bar 13,3 cc
- 2e étage: 700 bar 2,3 cc

**410€**  
prix hors tva





Fe



# Pompes hydrauliques

consultez notre gamme complète et l'état des stocks sur [www.contimac.be](http://www.contimac.be)

NEW

## Pompes électriques

- Pompe à 2 étages pour un pompage rapide à l'étage supérieur
- Un filtre à huile dans la conduite d'aspiration empêche la saleté de pénétrer dans la pompe.
- Convient pour le démarrage sous pression
- Conforme à la norme OSHA en matière de bruit (80dBA)

## Pompes à air

- Sortie d'huile 3/8"-18 NPTF
- Réservoirs métalliques
- Diverses exécutions
- Faible bruit
- Efficacité énergétique
- Sécurité accrue grâce aux valves de surpression
- Construction très robuste
- Y compris les options de montage fixe
- Sans charge 1,1 l/min et avec charge 0,2 l/min



### Exemple de configuration

- 1 Cylindre hydraulique
- 2 Raccord à haut débit
- 3 Tuyau hydraulique
- 4 Adaptateur pour manomètre
- 5 Manomètre
- 6 Pompe hydraulique



PA 600

INDUSTRIAL



N° de cde. : 654400600

Pompe à air à simple effet

- Capacité d'huile: 600 cc
- Dimensions: 426x142x878 mm
- Poids: 6,4 kg

**531€**  
prix hors tva

PA 1500

INDUSTRIAL



N° de cde. : 654401500

Pompe à air à simple effet

- Capacité d'huile: 1500 cc
- Dimensions: 263x136x185 mm
- Poids: 8,2 kg

**528€**  
prix hors tva

PA 1500 M

INDUSTRIAL



N° de cde. : 654601500

Pompe à air à double effet

- Capacité d'huile: 1500 cc
- Dimensions: 267x136x203 mm
- Poids: 8,7 kg

**953€**  
prix hors tva

## Pompes électriques

PE 30 M3N01 D

INDUSTRIAL



N° de cde. : 655230614

Pompe à simple effet, électrique

- Déplacement d'huile par course 1e étage: 25 bar 4,2 l/min
- Déplacement d'huile par course 2e étage: 700 bar 0,2 l/min
- Réservoir: 3,8 liter
- Puissance moteur: 0,37 kW

**2906€**  
prix hors tva

PU 20 M4N01 C

INDUSTRIAL



N° de cde. : 655210020

Pompe à double effet, électrique

- Déplacement d'huile par course 1e étage: 76 bar 2,2 l/min
- Déplacement d'huile par course 2e étage: 700 bar 0,5 l/min
- Réservoir: 3,8 liter
- Puissance moteur: 0,75 kW

**3023€**  
prix hors tva

**NEW**

# Accessoires hydrauliques

consultez notre gamme complète et l'état des stocks sur [www.contimac.be](http://www.contimac.be)

## MANOMÈTRES



N°	1	2
N° de cde.	658030001	658030006
Type	GBW 1460	GBW 12100
Diamètre	63 mm	105 mm
Raccord	1/4" M	1/2" M
Prix hors tva	74,00 €	208,00 €

## ADAPTATEURS POUR MANOMÈTRES



N°	1	2	3
N° de cde.	658030011 *	658030045 *	658030013 *
Type	CF 3814	CF 3814-45	CF 3812 E
Raccord entrée/sortie	3/8" M - 3/8" F	3/8" M - 3/8" F	3/8" M - 3/8" F
Raccord manomètre	1/4" - 18NPT	1/4" - 18NPT	1/2" - 14NPTF
Prix hors tva	53,00 €	55,00 €	53,00 €

## BLOCS DE DISTRIBUTION

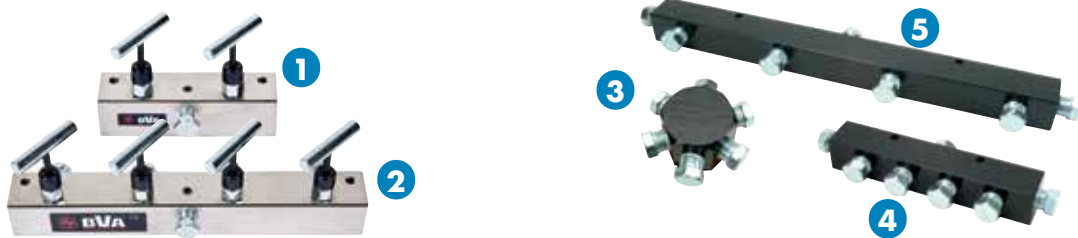

N°	1	2	3	4	5
N° de cde.	658032112	658032114	658032006	658032007	658032014
Type	MFC 2	MFC 4	CMH 6	CMH 7	CMH 14
Nombre de ports	2	4	6	7	7
Prix hors tva	364,00 €	709,00 €	72,00 €	84,00 €	117,00 €

## RACCORDS À HAUT DÉBIT

S'adapte à la plupart des produits de BVA Hydraulics



N°	1	2	1+2
N° de cde.	658010011	658010012	658010013
Type	CH 38-M	CH 38-F	CH 38 set
Raccord	3/8" M	3/8" F	3/8"
Prix hors tva	25,00 €	40,00 €	65,00 €

## RACCORDS À DÉBIT RÉGULIER

Sont interchangeables avec de nombreuses autres marques



N°	1	2	1+2
N° de cde.	658010031	658010032	658010033
Type	CRZ 14-M	CRZ 14-F	CRZ 14 set
Raccord	1/4" M	1/4" F	1/4"
Prix hors tva	17,00 €	24,00 €	41,00 €

## RACCORDS HYDRAULIQUES



N°	1	2	3
N° de cde.	658090002	658090004	658090045
Type	CA 3814	CB 1438	FT 045
Raccord	1/4" M - 3/8" F	3/8" F - 1/4" F	3/8" M - 3/8" F
Prix hors tva	17,00 €	13,00 €	42,00 €

## TUYAUX HYDRAULIQUES



Pression maximale : 700 bar  
Pression d'éclatement : 2800 bar  
Rayon de courbure : 50 mm  
\* Rayon de courbure : 150 mm

N° de cde.	658020011	658020012	658020013	658020016	658020010	658020032
Type	CS3814-1	CS3814-2	CS3814-3	CS3814-6	CS3814-10	CS3838-2 *
Longueur	1 meler	2 meler	3 meler	6 meler	10 meler	2 meler
Ø interne	6,35mm - 1/4"	6,35mm - 1/4"	6,35mm - 1/4"	6,35mm - 1/4"	6,35mm - 1/4"	9,50mm - 3/8"
Volume d'huile	34 cc	67 cc	100 cc	200 cc	332 cc	158 cc
Poids	0,5 kg	0,8 kg	1,1 kg	1,9 kg	3,0 kg	0,8 kg
Prix hors tva	50,00 €	69,00 €	99,00 €	162,00 €	251,00 €	149,00 €

## HUILE HYDRAULIQUE



N° de cde.	658082155	658082685
Type	HV 155	HV 685
Contenance	5 liter	5 liter
Adapté pour	Pompes à main et à air	Pompes électriques
Prix hors tva	46,00 €	46,00 €

**NEW**

**WPC 8 - N° de cde: 71080**

- Puissance moteur: 3 PK
- Débit (max.): 135 l/min.
- Hauteur d'aspiration: 6 m
- H. de refoulement max.: 28 m
- Entree & Sortie: 1"
- Dimensions: 405x328x380 mm
- Poids: 12.5 kg

Eau propre



N° de cde 71080

**299€**  
prix hors tva

Eau propre

N° de cde 71082

**329€**  
prix hors tva



**WPC 14 - N° de cde: 71082**

- Puissance moteur: 3 PK
- Débit (max.): 235 l/min.
- Hauteur d'aspiration: 6 m
- H. de refoulement max.: 28 m
- Entree & Sortie: 1,5"
- Dimensions: 370x325x365 mm
- Poids: 12.5 kg

**WPC 36 - N° de cde: 71084**

- Puissance moteur: 7 PK
- Débit (max.): 600 l/min.
- Hauteur d'aspiration: 8m
- H. de refoulement max.:28 m
- Entree & Sortie: 2"
- Dimensions: 477x395x410 mm
- Poids: 23.5 kg

Eau propre



N° de cde 71084

**399€**  
prix hors tva

Eau propre

N° de cde 71086

**449€**  
prix hors tva



**WPC 60 - N° de cde: 71086**

- Puissance moteur: 7 PK
- Débit (max.): 1000 l/min.
- Hauteur d'aspiration: 8 m
- H. de refoulement max.:28 m
- Entree & Sortie: 3"
- Dimensions: 500x395x445 mm
- Poids: 25.5 kg

**WPT 68 - N° de cde: 71088**

- Puissance moteur: 7 PK
- Débit (max.): 1100 l/min.
- Hauteur d'aspiration: 7 m
- H. de refoulement max.: 26 m
- Entree & Sortie: 3"
- Dimensions: 552x432x450 mm
- Poids: 35kg

Eau chargée  
Max. Ø particule 25,4mm



N° de cde 71088

**549€**  
prix hors tva

Eau propre - 8 Bar  
Max. Ø particule 10mm

N° de cde 71090

**599€**  
prix hors tva



**WPHP 16 - N° de cde: 71090**

- Puissance moteur: 7 PK
- Débit (max.): 266 l/min.
- Hauteur d'aspiration: 7 m
- H. de refoulement max.: 80 m
- Entree & Sortie: 2"-2"/1,5"
- Dimensions: 500x395x446 mm
- Poids: 29 kg