

018980004  
**1898/K40**

€ 3.150,00

**AUCUN ÉCOULEMENT  
DE LIQUIDES !**



## Bac manuel pour le nettoyage de pièces mécaniques

- Permet l'élimination des coûts d'écoulement pour solvants ou hydrocarbures;
- En utilisant le détergent écologique Beta à base d'enzymes et bactéries, il permet l'élimination et l'écoulement des différents résidus de graisse présents sur les pièces mécaniques;
- La fonction enzymatique aide à séparer la partie huileuse de la partie solide de saillure tandis que les bactéries transforment cette dernière en dioxyde de carbone et en eau, régénérant ainsi constamment le détergent.

### DOTÉ DE :

- brosse à soies longues et conduit de connexion;
- prédisposition pour utilisation de la part des droitiers et des gauchers ;
- grille forcée en acier inox ;
- roues avec frein ;
- carte avec écran pour affichage de la température de fonctionnement et avertissement de niveau trop bas.

### COMPREND :

- 2 bidons de liquide détergent respectueux de l'environnement de 20 litres
- 2 paquets d'actifs biologiques



**EFFICACE  
ET ÉCOLOGIQUE**

Débit maximal de la pompe	10 l/min
Capacité réservoir	40 l
Température de fonctionnement	+5°C ÷ +40°C
Poids	50 kg (à vide)
Dimensions intérieures	710x370x200 mm

### ATTENTION

Pays où il est possible de distribuer le produit 1898/K40: Autriche, Belgique, Espagne, France (à partir de 2021), Hongrie, Italie, Pays Bas, Pologne, Portugal, Royaume-Uni.

**1895**



## Cuves de lavage à ultrasons avec fonction spéciale de dégazage

- À travers le réchauffement du liquide et avec l'action des ultrasons, permet de nettoyer efficacement les pièces de rechange et les pièces métalliques en général (injecteurs, carburateurs, vannes etc.)
- Écran numérique avec réglage de la température et du temps de lavage
- Double fonction lavage : "soft" et "normal"
- Pour un nettoyage général, il suffit d'utiliser de l'eau à une température de 50/60 °C
- Pour un nettoyage plus profond, ajouter des solutions détergentes non moussantes spéciales pour cuves à ultrasons
- La fonction de dégazage accélère l'évacuation de l'air dans tout le volume de la cuve en augmentant l'efficacité des ultrasons



**1895 6    1895 13    1895 27**

	6 l	13 l	27 l
Capacité cuve	6 l	13 l	27 l
Robinet de déchargement	✓	✓	✓
Puissance	150 Watt	300 Watt	500 Watt
Puissance de réchauffement	300 Watt	400 Watt	500 Watt
Réglage température	0÷80°C	0÷80°C	0÷80°C
Réglage temps de lavage	0-99 minutes	0-99 minutes	0-99 minutes
Fréquence	40 kHz	40 kHz	40 kHz
Alimentation	220/230V	220/230V	220/230V
Dimensions	330x180x310 mm	350x325x320 mm	530x330x380 mm
Dimensions du réservoir	300x155x150 mm	325x235x145 mm	500x300x200 mm

018950060  
**1895 6**

**6 l**  
€ 499,00

018950130  
**1895 13**

**13 l**  
€ 769,00

018950270  
**1895 27**

**27 l**  
€ 1.049,00

014980108  
**1498/8A** € 149,00

### Chargeur de batterie électronique

- Protection contre l'inversion de polarité et les courts-circuits
- Écran numérique et fond d'écran lumineux
- Crochet de fixation inclinable
- Fonction récupération batteries déchargées
- Fonction alimentateur 13,8V-5A



8A



Tension d'alimentation	220V-240V
Fréquence	50-60 Hz
Courant nominal (min-max)	2-8 Amp
Tension de la batterie	12V
Capacité de la batterie	5Ah-160Ah
Degré de protection	IP65
Type de batterie	Wet-Gel-Dry-AGM

### Chargeur de batteries électronique 12-24 V multifonction

- Écran d'affichage graphique rétroéclairé
- Charge et maintien
- Protection contre les inversions de polarité et les court-circuits
- 9 phases de charge
- Floating system
- Fonction de récupération batteries
- Porte-pinces
- Crochet de fixation inclinable
- Accessoires inclus : câble avec pince



16A



25A



014980125  
**1498/25A** € 375,00

- Courant maximum de charge 25A en continu
- Fonction SHOW ROOM (13,8V - 21A)
- Fonction SUPPLY (14V - 21A)
- Fonction de sauvegarde de mémoire (13.8V - 21A)

014980126  
**1498/16A** € 325,00

- Courant maximum de charge 16A, continuous
- Fonction SHOW ROOM (13.8V - 12A)
- Fonction SUPPLY (14V - 12A)
- Fonction de sauvegarde de mémoire (13.8V - 12A)

**1498/16A 1498/25A**

Alimentation	220-240V	220-240V
Puissance	240W	390W
Courant de charge	4-16A	5-25A
Type batterie	Agm - Wet - Lithium (LiFePo4)	Agm - Wet - Lithium (LiFePo4)
Capacité de charge	5-360Ah	5-550Ah
Capacité de maintien	5-550Ah	5-800Ah
Tension en sortie	12-24V	12-24V
Tension minimum batterie	0,8V	0,8V
Indice de protection	IP20	IP20
Dimensions	260x130x75 mm	260x130x75 mm

017600008  
**1760DGT/2** € 519,00

### Multimètre numérique automobile portable avec oscilloscope à 2 canaux et générateur d'onde



#### LE KIT COMPREND

- embouts multimètre
- 2 connecteurs pince crocodile BNC pour oscilloscope
- sonde à embout pour oscilloscope (1X et 10X)
- chargeur de batterie
- étui en nylon



199 mm  
40 mm  
98 mm



Tension max.	600V DC
Courant max.	10A DC
Résistance max.	40MOHM
Capacité max.	100uF
Écran	2.8" colour TFT
Résolution	320 x 240 pixels
Alimentation	100V-240V AC, 50Hz-60Hz; DC INPUT 5V DC-2A
Batterie	2 x 2600 mAh

#### SPÉCIFICATIONS OSCILLOSCOPE

##### Horizontal

Largeur bande : 40MHz  
Intervalle de fréquence échantillon : 250MSa/s (canal simple) - 125MSa/s (double canal)  
Gamme SEC/DIV : 5ns/div ÷ 500s/div 1,2,5 séquence

##### Vertical

Gamme VOLTS/DIV : 10mV/div ÷ 10V/div entrée BNC  
Analogique sélectionnable limite largeur de bande, typique : 20MHz  
Réponse à basse fréquence (-3db) : ≤10Hz à BNC  
DC Précision : ± 3% pour la modalité d'acquisition Normale ou Moyenne, de 10V/div à 10 mV/div

##### Gâchette

Type : Edge  
Mode : Auto, Normal, Single  
Pente : Montant, Descendant, Montant, & Descendant  
Source : CH1, CH2

##### Entrée

Accouplement : DC, AC ou GND  
Facteurs d'alimentation de la sonde supportés : 1X, 10X, 100X, 1000X

##### Générateur de forme d'onde arbitraire

Fréquence forme d'onde : Sine (1Hz÷25MHz), Carré (1Hz÷10MHz), Rampe (1Hz÷MHz), EXP (1Hz÷5MHz)  
Amplitude : 2,5Vpp (50Ω) - 5Vpp (haute impédance)  
Impédance de sortie : 50Ω



014970190

**1497BS**

€ 15,95

45 mm

**NEW**

**Pince à becs droits et fins pour extraction relais et fusibles**

Les becs longs et très fins permettent le prélèvement du relais et du fusible dans les espaces limités.

L mm	L1 mm	A mm
230	45	14

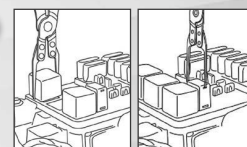

014970195

**1497SS**

€ 14,50

**NEW**

**Pince-étau pour le soudage de fils d'étain**

- Les clips supérieurs permettent de bloquer et rapprocher les fils à souder.
- La crémaillère intégrée permet de positionner les fils de six manières différentes.



L mm	A Max mm
245	14÷70

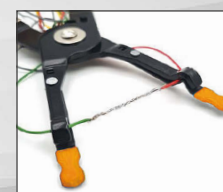

014970200

**1497/C23**

€ 155,00

**Composition de 23 outils pour déblocage des connecteurs électriques**



440x250x70 mm



017600350

**1760/IR500**

€ 114,00



**Thermomètre digital à infrarouge avec système de pointage laser double**

CARACTÉRISTIQUES TECHNIQUES  
 Plage de températures :  
 -50 ÷ 500 °C (-22 ÷ 932 °F)  
 Résolution afficheur : 0,1 °C (0,1 °F)  
 Émissivité : 0,1 ÷ 1 Réglable  
 Précision : -50 ÷ 20 °C (+/- 3 °C);  
 20 ÷ 500 °C (+/- 2 % ou 2 °C)  
 Résolution optique (D:S) : 12:1  
 Auto-extinction : environ 10 secondes  
 Température d'exercice : 0 ÷ 50 °C  
 Température de stockage : -20 ÷ 60 °C  
 Alimentation : 1 pile 9 V



014970300

**1497/C94**

€ 275,00

**Kit de 94 connecteurs pour outils de mesures électriques s'utilise avec les principaux instruments de diagnostic et 1895G**

Ce kit comprend :

- 2 aiguilles de prise de tension
- 2 potentiomètres
- 2 voyants d'avertissement
- 2 connecteurs SRS
- 2 pinces crocodile
- 2 sondes à aiguilles
- 2 embouts
- 2 fiches banane 2 en 1
- 4 fiches banane 1 en 1
- 24 embouts mâles plats 0.6÷6 mm
- 12 embouts mâles ronds 1.6÷3.9 mm
- 24 embouts femelles plats 0.6÷6 mm
- 12 embouts femelles ronds 1.6÷3.9 mm

430x390x100 mm



017600003

**1760PA/AC-DC2000**

€ 449,00

**Pince ampèremétrique avec multimètre numérique munie d'une connexion de données**

**NEW**

**2000A**

SPÉCIFICATIONS :

- Tension CC : 0.1mV ÷ 1000V
- Tension CA : 0.1mV ÷ 1000V
- Courant CA : 0.01A ÷ 2000A
- Courant CC : 0.01A ÷ 2000A
- Résistance : 0.1Ω ÷ 60MΩ
- Capacité : 1nF ÷ 6000 μF
- Fréquence : 10kHz ÷ 20kHz
- Température : -20 °C ÷ 1000 °C -4 °F ÷ 1832 °F
- Alimentation : 3 piles 1,5V type AA (fournies)
- Connexion de données (version 4.0)



380x280x100 mm



300 mm  
43 mm  
110 mm



017600000  
**1760PA/AC-DC**

€ 230,00

**Pince ampèremétrique et multimètre digital**

SPÉCIFICATIONS :

- Tension CC: 0.1mV ÷ 600V
- Tension CA: 0.1mV ÷ 600V
- Courant AC: 0.01A ÷ 1000A
- Courant CC: 0.01A ÷ 1000A
- Résistance: 0.1Ω ÷ 40MΩ
- Capacité: 0.001nF ÷ 40 μF
- Fréquence: 0.001kHz ÷ 4kHz
- Température: -40°C ÷ 1000 °C  
-40°F ÷ 1832°F

**1000A**

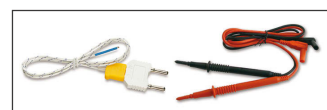

014980040

**1498BC/12**

€ 229,00

**Booster de démarrage portable multifonction 12V**

- Dispositif de protection contre l'inversion de polarité, court-circuit, surintensité, surcharge et surtension thermique

**Données techniques :**

- Étui de protection
- Câble avec pince de démarrage
- Sorties USB pour charger des appareils électroniques
- Indicateur LED de charge de la batterie
- Câble USB et USB-C
- Alimentation secteur
- Torche LED multifonction



**1500A**

40 mm  
100 mm  
225 mm

**NEW**



Courant de démarrage	600A
Courant de décollage	1500A
Type de batterie	4 cellules LifePo4
Capacité de la batterie	25000mAh



014980480

**1498/12**

€ 469,00

**Booster de démarrage 12 V portatif**

- Courant de décollage 2200A
- Batterie hermétique au plomb, électrolyte solide (AGM)



014980490

**1498/24**

€ 869,00

**Booster de démarrage 12-24 V portatif**

- Courant de décollage 4200A (12V) - 2100A (24V)
- Batterie hermétique au plomb, électrolyte solide (AGM)





### Booster de démarrage portatif ultra-léger à hautes performances, 12-24 V

Le microprocesseur offre une protection totale contre:

- inversion de polarité
- des courts-circuits
- tension incorrecte
- surcharges
- sous-déchargement
- surcharge
- surchauffe



12-24V



014980012

**1498LT/12**

€ 585,00

- 2,5 kg seulement
- Longueur du câble: 500 mm
- Doté d'alimentateur de recharge 12 V 1,3A

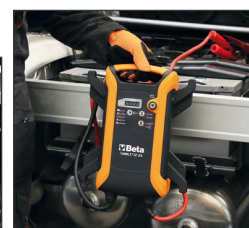

014980014

**1498LT/12-24**

€ 1.165,00

- Jusqu'à 10 000 A en poids de 5 kg
- Longueur du câble: 160 cm
- Section de câble: 25 mm<sup>2</sup>
- Alimentation automatique: 4 Amp



#### 1498LT/12 1498LT/12-24

Tension d'utilisation	12V	12/24V
Ampérage continu	800A	2000/1000 A
Ampérage maximum de mise en marche	2000A	5000/2500 A
Ampérage de pic	4000A	10000/5000 A
Ampérage de la pince	1000 A	1000 A
Longueur câbles	500 mm	1600 mm
Type batterie	4 cellules LifePo4	4 cellules LifePo4
Fonction sauvegarde	Oui	Oui
Dimensions	260x135x72 mm	350x240x140 mm

014980401

**1498TB/12-24**

€ 479,00

### Testeur numérique pour batteries 12V, analyseur du système de démarrage et du circuit de charge en 12-24V

Permet d'effectuer les tests suivants : batteries, alternateurs, démarreurs, circuits de régulation et contrôles des masses défectueuses.

- Equipé d'un logiciel permettant d'imprimer les tests sur PC
- Afficheur rétro-éclairé
- Structure compacte et antichoc
- Equipé d'un port dédié pour le branchement d'une mini imprimante thermique (accessoire en option Beta 1498ST/TB)



Applications	- Test batteries 12V - Test alternateur 12-24V - Test systèmes de démarrage
Intervalle de fonctionnement	100-2000 CCA
Normes de référence	CCA, SAE, DIN, EN, IEC, JIS
Batteries supportées	PB, WET, GEL, AGM, AGM FLAT, EFB
Voltmètre	9V-36V
Longueur câbles	1600 mm
Langues	Italien, Anglais, Français, Allemand, Espagnol, Polonais, Roumain, Hollandais, Suédois et Finlandais
Accessoires compris	Câble USB et logiciel



435x320x100 mm

009600510  
**960AD/TP2**  
€ 319,00

**Jeu d'adaptateurs pour 1464T, en coffret plastique**

Comprend :

- Injecteurs factices
- Bougies factices
- Adaptateurs bougie
- Adaptateurs pour bouchons d'huile
- Raccords pour injection essence
- Assortiment de joints de rechange

430x310x50 mm



1464T

014640050  
**1464T**  
€ 575,00

**Testeur de pression digital**

CARACTÉRISTIQUES

- Écran tactile de 5"
- Batterie au lithium polymère rechargeable
- Capteur de 80 bars (basses pressions) et câble USB



014640377  
**1464IC-RK**  
€ 129,00

**Kit faux injecteur universel pour voitures, camions, bateaux et machines agricoles**

Fourni avec art. 1464IC

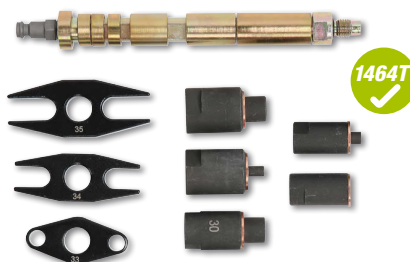

1464T

014640300  
**1464CBD**  
€ 499,00

**Jeu complet d'adaptateurs pour le contrôle de la compression dans les moteurs essence et Diesel avec 1464T**

Permet de se connecter au moteur pour le contrôle de la compression essence et Diesel au moyen de l'instrument 1464T.

Comprend :

- 7 fausses bougies avec vanne de non-retour
- 44 fausses petites bougies avec vanne de non-retour
- 1 faux injecteur réglable universel pour voitures, camions, moteurs marins et machines agricoles
- 1 adaptateur à 90°, soupape de sécurité et tuyau de branchement
- espace pour loger l'instrument 1464T à l'intérieur du coffret



1464T

510x410x140 mm

014640450  
**1464AP**  
€ 499,00

**Kit pour le contrôle du système haute pression des moteurs diesel common rail, avec 1464T**

- Jeu de tuyaux haute pression
- Raccords de branchement
- Capteur de 2.000 bars



1464T

430x310x50 mm

014640500  
**1464APB**  
€ 279,00

**Kit de contrôle du système essence haute pression des moteurs FSI, à utiliser avec 1464T**

Comprend un capteur de 200 bars et raccords de branchement



1464T

240x210x50 mm

014640470  
**1464FG**  
€ 225,00

**Jeu de faux régulateurs pour le contrôle du système Diesel common rail (à utiliser avec les articles 1464T-1464AP)**

Utilisé avec le testeur et les adaptateurs dédiés, permet de comprendre si le problème se situe au niveau de la pompe haute pression ou du régulateur en cas d'absence de pression dans le circuit de haute pression dans les moteurs Diesel common rail. Indiqué pour les régulateurs de pression Bosch, Delphi, Denso et Siemens



1464T

350x250x80 mm





014640600  
**1464TDI**  
€ 85,00

**Kit pour le contrôle de la pression de la pompe à injection des moteurs TDI à utiliser avec 1464T**

Comprend raccord de branchement

240x210x50 mm



014640550  
**1464PT**  
€ 125,00

**Kit pour le contrôle de la pression du turbo à utiliser avec 1464T**

Comprend capteur et câble de branchement



240x210x50 mm

014640570  
**1464VD**  
€ 139,00

**Kit pour le contrôle de la dépression pompe à vide pour 1464T**

Permet de mesurer et de mémoriser la valeur maximum de la dépression

Fourni avec :

- capteur de 800 mbar
- adaptateurs de 6 et 8 mm
- câble RJ45 de 3 mètres



240x210x50 mm

**DONNÉES TECHNIQUES**

- Test de vide : 0-800 mbar
- Résolution : 1 mbar
- Mémorisation de la valeur maximale

014640610  
**1464FAP**  
€ 139,00

**Kit pour le contrôle de la pression du filtre à particules DPF pour 1464T**

- test de pression : 0-500 mbar
- résolution : 1 mbar

240x210x50 mm



014640620  
**1464ADB**  
€ 62,00

**Kit pour le contrôle de la pression du système AdBlue® pour 1464T**

Fourni avec adaptateurs à utiliser avec le capteur standard de 80 bar présent dans le 1464T

240x210x50 mm



014640650  
**1464PF**  
€ 485,00

**Kit pour le contrôle de la pression dans le système de freinage à utiliser avec 1464T**

Comprend adaptateurs et raccords

400x280x60 mm



014640700  
**1464PB**  
€ 375,00

**Jeu de 9 connecteurs pour le contrôle de la basse pression carburant (à utiliser avec 1464T)**

A travers les connexions rapides reliées au testeur 1464T effectue rapidement le contrôle de la basse pression carburant pour moteurs Diesel et essence

520x440x120 mm



018990030

**1899SI**

€ 3.199,00

**NEW**

**Machine 2en1 pour le nettoyage des injecteurs et du collecteur d'aspiration**

Grâce à l'utilisation de détergents prévus à cet effet, il est possible de nettoyer périodiquement les injecteurs et le collecteur d'aspiration des moteurs Diesel et essence, éliminant les dépôts de carbone et les résidus de combustion.

**Caractéristiques techniques**

- Tension de fonctionnement 12 V
- 2 tuyaux de service avec raccords rapides
- 2 réservoirs (capacité 1 l/chacun)



11,6 kg

270 mm  
420 mm  
385 mm



018990011

**1899A/M**

€ 899,00

**Machine de nettoyage du système DPF/FAP®**

Des détergents spéciaux peuvent être utilisés pour nettoyer et restaurer périodiquement les systèmes DPF et FAP® endommagés par des dépôts de suie et de cendres.

**Fourni avec:**

- 1 tuyau d'alimentation de 2 m de long
- 1 raccord rapide + buse de tuyau pour tuyaux de capteur différentiel
- 1 nipler M18x1.5 avec buse de tuyau pour une connexion directe à la sonde lambda
- 1 tuyau d'extension
- 1 buse de pulvérisation DPF/FAP®
- 1 support de tuyau magnétique
- 1 tuyau DPF/FAP® avec presse-étoupe de réglage plus nipler M14/16/18 mm pour connecter des sondes lambda

**Caractéristiques techniques :**

- tension de fonctionnement: 12 V
- longueur du cordon d'alimentation: 3,9 m
- capacité du réservoir: 1 l





### Chariot multifonction

Utilisable comme poste de travail mobile pour instruments de diagnostic, ordinateurs portables, testeurs et chargeurs de batterie.

- Structure en tôle vernie : stabilité et solidité maximum
- Poignée ergonomique
- 2 roues arrière fixes Ø 160 mm
- 2 roues avant pivotantes Ø 125 mm (dont une avec frein)

049000112

**CA49-G**

€ 569,00

Chariot multifonction avec porte, vide

049000102

**CX49-G**

€ 499,00

Chariot multifonction, vide

1099 mm  
460 mm  
435 mm



Plan d'appui supérieur sur 2 niveaux

étagères réglables en hauteur et 1 étagère inférieure fixe



Tiroir extractible pour clavier



Support rouleaux de papier



4 enrouleurs pratiques en plastique



2 bacs de rangement latéraux



CX49-G

052000201

**CB52-0**

€ 525,00

Chariot pour la maintenance des boîtes de vitesses et transmissions avec récupérateur d'huile

Le plan incliné et les trous d'écoulement permettent la récupération des liquides directement dans la cuve de collecte

Doté de :

- 4 roues pivotantes dont 2 avec frein
- grand tiroir de rangement avec séparateur
- cuve de collecte liquides extractible avec capacité 7 litres

870 mm  
640 mm  
1200 mm



**CAPACITÉ 7 L**

Ø 100 mm

60 kg

### Récupérateur para gravité

- indicateur de niveau
- entonnoir de grand diamètre avec égouttoir à filtre de 12 litres
- vidage pneumatique du réservoir avec tuyau de 1,8 m

018770008

**1877**

€ 525,00

Récupérateur para gravité de 90 litres avec bac et grille



018770080

**1877A**

€ 849,00

Récupérateur à double fonction par aspiration et par gravité de 90 litres avec préchambre

- préchambre transparente de 9,5 litres
- tuyau d'aspiration de 1,8 m

Pièces fournies :

- 1 sonde rigide Ø 5x700 mm
- 1 sonde flexible Ø 5x700 mm
- 1 sonde rigide Ø 6x600 mm
- 1 sonde flexible Ø 6x700 mm
- 1 sonde flexible Ø 7x700 mm
- 1 sonde flexible Ø 8x700 mm
- adaptateurs pour VW, BMW, CITROËN, MERCEDES



018770100

**1877F**

€ 69,00

**Récupérateur d'huile usée pour flacons de 1 litre**

- Peut contenir jusqu'à 4 flacons simultanément
- 2 bidons de 2 l inclus

**NEW**

**4 FLACONS SIMULTANÉMENT**



017580033

**1758B-1,6**

€ 27,50

**Entonnoir anti-retour de 1600 ml avec attache rapide**

Attache rapide pour les automobiles de groupe VAG



**NEW**



017580035

**1758B-RNT**

€ 18,00

**Coupleur rapide anti-reflux pour entonnoir 1758B**

Pour moteur Renault 1,5 dCi



017580030

**1758B**

€ 25,00

**Entonnoir auto-ajustable**

Particulièrement indiqué pour les automobiles du groupe VAG



**ANTI-RETOUR**



017580040

**1758B/K5**

€ 70,00

**Kit d'adaptateurs d'accouplement rapide sans retour, pour entonnoir 1758B**

Contenu du kit :

- 1 adaptateur pour moteurs Renault, Dacia, Nissan 1,5 dCi
- 1 adaptateur pour moteurs Renault, Dacia, Nissan 1.5/1.6 dCi
- 1 adaptateur pour moteurs diesel BMW 3.0
- 1 adaptateur pour moteurs essence 1.5/2.0, groupe VAG
- 1 adaptateur de connexion pour entonnoir, avec robinet



014940350

**1494T/C5**

€ 49,00

**Jeu de 4 douilles spéciales pour bouchons de vidange d'huile en plastique + 1 clé e, "T"**

Contenu du set :

- 1 douille pour bouchons de vidange d'huile groupe VAG
- 1 douille pour bouchons de vidange d'huile BMW
- 1 douille pour bouchons de vidange d'huile PSA et groupe Ford
- 1 douille pour bouchons de vidange d'huile Mercedes
- 1 clé à poignée en "T"



17 mm

173x125x50 mm





014820110

**1482SN**

€ 39,00

**Pince pivotante à mâchoires articulées pour les raccords rapides des conduites de carburant**



L mm
260

009600780

**960KPC**

€ 209,00

**Extracteur réversible à percussion à couple réglable pour bougies de préchauffage**

- L'extracteur pneumatique à couple réglable et les douilles spéciales permettent de dévisser les bougies bloquées en réduisant au minimum le risque de dommages
- 5 douilles à choc longues 1/4", spéciales pour bougies: 8-9-10-11-12 mm, 2 rallonges et 1 cardan
- 4 couples de serrage réglables: 10-20-30-40 Nm
- Réglage à droite et à gauche



420x185x60 mm

017580050

**1758ADB-D**

€ 24,00

**Entonnoir et anti-retour pour AdBlue®**



017580060

**1758ADB-45°**

€ 27,00

**Entonnoir avec accouplement à 45° et anti-retour pour AdBlue®**



**CAPACITÉ MAXIMALE 1 L**

017590063

**1759HD/3**

€ 389,00

**Outil pour le contrôle de l'étanchéité de l'installation de refroidissement et remplissage du circuit**

Permet de vérifier sous pression les pertes de charge (tuyaux, raccords, pompes, radiateurs) et de remplir rapidement le circuit afin d'éviter la formation de bulles d'air



600x500x140 mm

017590070

**1759LR**

€ 299,00

**Outil de lavage des systèmes de refroidissement**

Grâce à l'air comprimé, le système de haute pression de l'eau permet un lavage efficace du système de refroidissement

- 6 adaptateurs pour la connexion et l'installation
- Levier de commande avec verrouillage de position pour une utilisation continue
- Raccord rapide eau (inclus)



2,6 kg

390x330x100 mm

**NEW**

019490050  
**1949R** € 49,00

**Soufflette pour nettoyer les radiateurs**

Equipée de 5 trous perpendiculaires à la poignée permettant d'éliminer la saleté des radiateurs

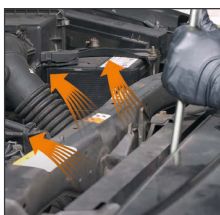

**6-MM SECTION**

mm	L mm
6	600



009600801  
**960KC-M8/M9/M10** € 285,00

**Composition d'outils pour le démontage des bougies de préchauffage cassées ou endommagées**

**POUR BOUGIES AVEC FILETAGE M8-M9-M10**



380x290x50 mm

009600261  
**960VTC** € 192,00

**Instrument de contrôle des fuites des cylindres sur moteurs à essence**

Suite à l'introduction d'air comprimé dans le cylindre, le manomètre permet de vérifier la présence d'éventuelles fuites de compression.

Raccords fournis :  
M10 - M12 - M14 - M14 long

**NEW**



2,3 kg

373x295x71 mm

014620110  
**1462/MB** € 199,00

**Kit de face de marteau pour retirer les injecteurs**

Contenu du kit :

- 1 face de marteau de 4 kg avec tige de 400 mm
- 1 adaptateur articulé, mâle M10x1.5, femelle M22x1.5 mm
- 1 adaptateur, mâle M22x1.5, femelle M13x1.4 mm
- 1 adaptateur, mâle M14x1.5, femelle M27x1 mm
- 1 adaptateur, mâle M14x1.5, mâle M25x1 mm
- 1 adaptateur, mâle M14x1.5, mâle M27x1 mm
- 1 adaptateur, mâle M14x1.5, femelle M14x1.5 mm
- 1 adaptateur, mâle M14x1.5, mâle M20x1 mm
- 1 adaptateur, mâle M14x1.5, mâle M17x1 mm



500x250x80 mm

014620235  
**1462/KI** € 1.649,00

**Composition d'outils pour l'extraction des injecteurs Diesel Common Rail**

Permet d'enlever les injecteurs DELPHI-BOSCH-SIEMENS-DENSO

- Fonctionnement mécanique et hydraulique
- Fourni avec un vérin hydraulique de 12 tonnes
- Peut être utilisé directement sur le véhicule avec le moteur monté
- Les nombreuses possibilités de réglage sur la culasse permettent d'intervenir sur la plupart des moteurs présents sur le marché

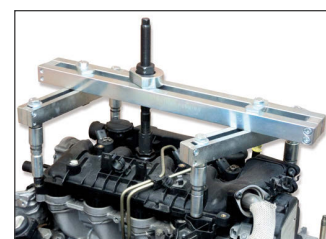

530x470x140 mm



009600726  
**960ER** € 41,00

**Extracteur de joint d'injecteur avec marteau à inertie**



018840010  
**1884** € 329,00

**Outil pour l'introduction d'huile dans les boîtes à vitesses manuelles, automatiques et les différentiels**

Comprend 12 adaptateurs pour la connexion directe

- Doté d'une vanne de non retour pour une action efficace d'introduction de l'huile sans fuites
- Débit : 70 cc par pompage
- Capacité réservoir : 7,5 litres
- Viscosité maximum huile utilisable : SAE 140



12 ADAPTEURS	FORD	AT-101
	UNIVERSAL (Bmw, Honda, Nissan...)	AT-102
	VW-AUDI	AT-103
	VW-AUDI-PORSCHE	AT-104
	VW-AUDI-MINI COOPER	AT-105
	MERCEDES	AT-106
	DSG	AT-107
	VW-AUDI CVT	AT-108
	VOLVO	AT-109
	TOYOTA-LEXUS	AT-110
	SKODA	AT-111
	VW Passat/Tiguan <2007	AT-112

014540010  
**1454P** € 29,00

**Grattoir pour enlever les résidus de mastic et d'emballage**

Particulièrement recommandé pour le nettoyage des têtes et surfaces planes à coupler



$\frac{L+S}{2}$ mm	L mm	L1 mm
3,3	210	32

018840200  
**1884N/C8** € 85,00

**Jeu de 8 adaptateurs pour 1884**

Contenu du jeu :

- 1 adaptateur pour Infiniti, 7 vitesses, M8x1.0
- 1 adaptateur pour Honda, Hyundai, Kia 5x8x200 mm
- 1 adaptateur pour Skoda M18x1.5
- 1 adaptateur pour Mini M14x1,5
- 1 adaptateur pour Nissan M10x1.5
- 1 adaptateur pour Nissan Juke M12x1.25
- 1 adaptateur pour GM M12x1.75
- 1 adaptateur pour véhicules du groupe VAG, 7 vitesses



200x145x40 mm

014380260  
**1438K/DSG-2** € 439,00

**Kit d'outils pour l'alignement des embrayages DSG, 6 et 7 vitesses**

Pour utilisation avec DSG 6 rapports et transmission manuelle, DSG à 7 rapports (séries 1 et 2) et S-tronic.



350x370x117 mm

014380270  
**1438K/PWR** € 299,00

**Kit d'outils de dépose / d'installation pour transmission sèche à double embrayage Ford et Volvo**



440x400x85 mm

014710101  
**1471M/C22**

€ 169,00

**Outil pneumatique pour positionner les pistons des freins à disque, avec tourne à gauche et tourne à droite et accessoires**

- Vérin automatique
- 150 kg de poussée
- Pression de service: 5 ÷ 8 bars



≡ 350x310x85 mm

014660100  
**1466/C5**

€ 89,50

**Jeu de 5 clés pour la purge des freins**

Le jeu comprend :

- 5 clés de dimensions 7-8-9-10-11 mm
- 1 tuyau de purge avec clapet anti-retour

**L'HUILE TRAVERSE LA CLÉ AFIN DE CIRCULER DANS LE TUYAU DE PURGE**



≡ 260x170x50 mm

014670080  
**1467T/C6**

€ 209,00

**Jeu de 6 bouchons d'adaptation pour réservoirs de liquide de frein, à utiliser avec les articles BETA 1467LF et 1467LF / 2**

Contenu du set:

- 1 bouchon pour les véhicules Toyota
- 1 bouchon pour les véhicules Ford, Hyundai, Mazda, Mitsubishi, Nissan, Subaru
- 1 bouchon pour les véhicules Honda
- 1 bouchon pour les véhicules Mazda et Suzuki
- 1 bouchon pour les véhicules Nissan
- 1 bouchon adaptateur de purge des freins pour véhicules européens



≡ 350x240x85 mm

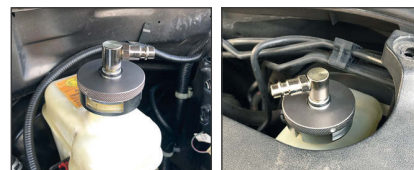

014710400  
**1471T/C5**

€ 175,00

**Jeu de 5 clés pour étriers de frein de camion**

Peut être utilisé avec des clés dynamométriques pour les opérations de serrage tailles incluses:

- clés Torx femelles E18, E20, E24
- clés polygonales M24, M26



≡ 275x220x60 mm

### Gonfleur de pneus

Corps enduit de caoutchouc antichoc

- levier de commande métallique
- pression de service: 0,5÷12 bar, 7÷174 psi
- longueur du tuyau: 58 cm
- Rotation du tuyau à 360°
- entrée d'air 1/4

019490018  
**1949GPA**  
€ 75,00

- fonction de relâchement de pression
- fonction de mesure de pression

019490021  
**1949DGT/2**  
€ 89,00

### Gonfleur de pneu numérique

- 4 unités de mesure, bar/psi/kpa/kgf
- écran LCD rétroéclairé
- résolution: 0.05 bar
- auto-mise hors tension après 1,5 minute





019500078

**1950BZK**

€ 199,00

**NEW**



**Talonneur à pneus**

- La poignée secondaire activée par un bouton permet de ne jamais lâcher l'outil pendant l'utilisation
- Capacité du réservoir : 18 litres
- Pression de fonctionnement : 3-8 bars
- Pression maximale du réservoir : 16 bars
- Soupape de sécurité pour surpression
- Manomètre avec échelle graduée
- Embout en plastique pour éviter d'abîmer la jante

**CAPACITÉ  
DU RÉSERVOIR  
18 LITRES**



5,3 kg

009720010

**972/C10**

€ 199,00

**Coffret de démontage d'écrous antivol ou de roue endommagés**

Pour une utilisation sur les écrous antivol et conventionnels



290x250x60 mm



009720004

**972/C4BMW**

€ 159,00

**Coffret de démontage d'écrous antivol BMW et Mini**



516x145x66 mm

009830010 **983PM** € 52,50 12" 14

Brosse abrasive pour le nettoyage des moyeux

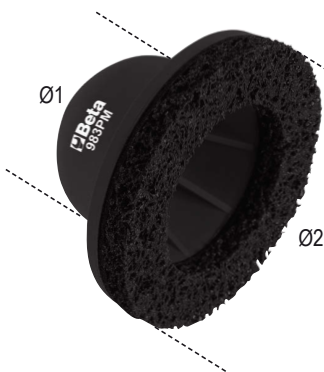

Ø1 mm	Ø2 mm
90	150

009830050 **983 PM/R-DA** € 47,50

Paire de disques abrasifs pour 983PM

**NEW**



007200633 **720FRD** € 13,00

Douille à chocs pour écrous de roue Ford présentant un revêtement en aluminium endommagé



Indispensable quand la tête de l'écrou est endommagée par la clé à chocs

**NEW**



Ø mm	L mm
18,5+19,5	63

014710367 **1471PT/C5** € 49,00 12"

JEU DE douilles à chocs pour écrous d'étriers de frein

Pour les voitures du groupe Volkswagen, Audi et Porsche

- 3 douilles à 10 dents : 11,5 mm - 15 mm - 20 mm
- 2 douilles à 7 dents : Ø 14 mm - 22 mm



7 dents 10 dents



**NEW**



Ø mm	L mm
25	50

015310107 **1531/C7** € 505,00

Kit extracteur pour bagues intérieures de roulement de roue

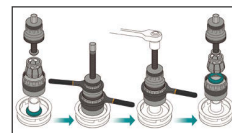

- Tailles incluses:
- 1 pince Ø 40 ÷ 45 mm
  - 1 pince Ø 45 ÷ 51 mm
  - 1 pince Ø 50 ÷ 55 mm
  - 1 pince Ø 55 ÷ 61 mm

390x315x96 mm

015660015 **1566R** € 16,00 12"

Extracteur de rotules axiales biellettes de direction

**NEW**



Ø mm
27÷43



015680001  
**1568**

€ 159,00



**Expandeur pneumatique pour le montage des soufflets de cardan**

- équipé de 8 bras d'écartement
- écartement maximal des bras : 145 mm



L mm	L1 mm
420	195

015670001  
**1567**

€ 230,00



**Levier dépose brides d'amortisseur**

Un seul opérateur peut, sans effort, positionner le levier et effectuer le désassemblage

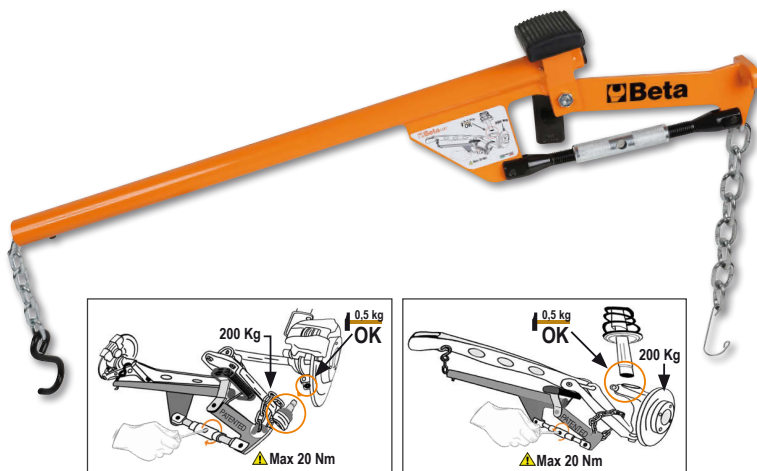

**POUSSÉE MAXIMUM : 2 T (10 BAR)**

1670 mm  
610 mm  
825 mm



015500010  
**1550U**

€ 1.899,00



**Compresseur pneumatique pour automobiles, SUV et VUL**

- système universel de prise supérieure
- système de sécurité active sur le ressort
- grille de protection "full body"



- 2 coupelles pour ressorts de 78 à 205 mm de diamètre
- Puissance poussée : 2 tonnes (10 bars) - 1,6 tonnes (8 bars) - 1,2 tonnes (6 bars)
- Course de compression ressort : 335 mm

015500018  
**1550U/SS187**

€ 259,00

**Coupelle de desserrage pour 1550U**

Particulièrement indiquée pour les ressorts avec profil gauche type Nissan Qashqai et Renault Koleos - Diamètre 105-187 mm



015500021  
**1550U/M**

€ 245,00

**Étau pour démontage amortisseurs - 1550U**

Permet de bloquer la tige de l'amortisseur

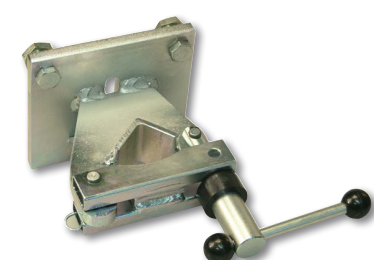

015510020  
**1551/C20**

€ 114,00



### Kit pour démontage têtes amortisseurs

Compris dans le kit :

- 7 douilles 6 pans mesures : 16 - 17 - 18 - 19 - 21 - 22 - 24
- 1 rallonge porte-douille longueur 120 mm
- 3 embouts femelles mesures : 8x5 - 8x6 - 11x8
- 1 embout femelle pour vis 6 pans creux mesure: 10 mm
- 1 embout mâle XZN® mesure : M10
- 1 embout mâle Torx® mesure : T50
- 4 embouts mâles pour vis 6 pans mesures: 5 - 6 - 7 - 8
- 1 rallonge porte-embouts longueur 95 mm
- 1 rallonge porte-embouts longueur 190 mm



320x245x71 mm

015520020  
**1552/C9**

€ 85,00

### Kit pour écarter les joints des amortisseurs, bras oscillants et volant

Il est possible de travailler avec une tête à simple ou double écarteur, de sorte à pouvoir intervenir également sur les joints doubles type groupe VAG.



13 mm

195x140x40 mm



013650013  
**1365/K13**

€ 539,00

### Coffret vérin carrossier 10 tonnes sur roulettes pour travaux de redressement de châssis et de carrosserie

Compris dans le kit :

- Vérin pousseur 10T et piston
- pince écarte pare-chocs et plaque d'appui
- base en "L", chasses-clous et rallonges
- raccord mâme/mâle pour montage accessoires



33 kg

900x420x180 mm

013660200  
**1366A**  
€ 59,00

### Kit de débosselage avec jeu de 19 ventouses en plastique

Idéal pour :

- bosselage dû à la grêle
- coups de portière
- petits défauts en général



013610030  
**1361/K9**

€ 209,00

**NEW**

### Kit de 8 ventouses de débosselage de carrosserie

Le kit comprend :

- levier à rotule ronde Ø 31 mm longueur 110 cm
- levier avec pointe longueur 62 cm
- levier avec pointe en queue de baleine longueur 112 cm
- levier avec pointe de crochet longueur 27 cm
- levier à tête plate ronde longueur 50 cm
- levier à rotule ronde Ø 19 mm longueur 52 cm
- levier avec tête en queue de baleine longueur 27 cm
- levier avec tête en queue de baleine arrondie longueur 28 cm
- sac en tissu avec poignées

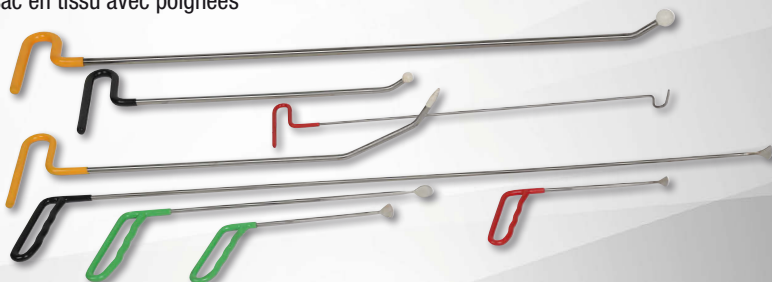



014790150  
**1479LB/C5**

€ 79,00

**Kit de 5 spatules d'extraction de clips en métal**



215x165x50 mm

014790604  
**1479L/K4**

€ 25,00

**Kit de 4 spatules pour le démontage du tableaux de bord et des pièces délicates**



014780160  
**1478/K3**

€ 69,50

**Jeu de pinces pour clips avec assortiment de clips plastique**

Le kit comprend :

- 1 pince à becs droits
- 1 pince à becs coudés à 90°
- 625 clips en plastique de 16 tailles différentes
- Clips contenus dans 3 boîtes en PPL empilables

L mm	L1 mm
180	170



014780163  
**1478NSS**

€ 27,50

**Pince pour clips plastique avec 3 points de déblocage**

L mm
180



017640001  
**1764/K5**

€ 35,00

**Pince à riveter manuelle pour rivets en plastique, fournie avec 4 tailles de rivets**

Le kit de rivets comprend :

- 10 rivets Ø 5x17,2 mm
- 10 rivets Ø 5x15,8 mm
- 10 rivets Ø 6,3x25,2 mm
- 10 rivets Ø 6,6x17,2 mm



013640001

**1364SE**

€ 275,00

**NEW**

**Support extensible pour élément de carrosserie**

Caractéristiques techniques :

- 4 roues pivotantes dont 2 équipées de frein
- Pantographe extensible jusqu'à 1400 mm
- Hauteur réglable jusqu'à 1315 mm
- Blocage des positions
- Surface d'appui revêtue de caoutchouc amovible



L mm	H mm	P mm
215÷1400	780÷1315	890

013640002

**1364SV**

€ 155,00

**NEW**

**Support de peinture pour carrosserie avec plateau central**

Caractéristiques techniques :

- Surface d'appui revêtue de polyéthylène
- Taille du plateau : 340x845x40 mm
- Pliable



H mm
1000

017680010

**1768**

€ 125,00

kg  
200

**Marche pied en aluminium**

**SURFACE REVÊTUE D'UN MATÉRIAU ANTIDÉRAPANT**



L mm	L1 mm	H mm
960	300	475





013640003

**1364SCP**

€ 249,00

**NEW**

**Support de peinture ajustable et orientable pour éléments de carrosserie**

Caractéristiques techniques :

- Particulièrement adapté aux capots, ailes et portières
- équipé de 4 roues dont 2 pivotantes équipées de frein
- Orientable à 180°



**ORIENTABLE À 180°**

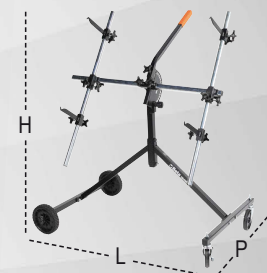

L mm	H mm	P mm
1100	1300	680

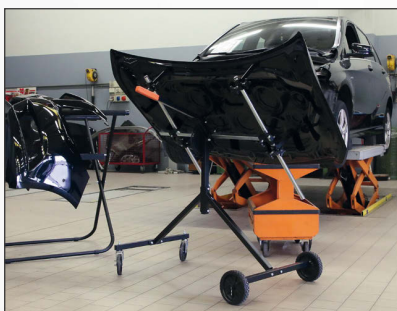

013640004

**1364SP**

€ 125,00

**NEW**

**Chevalet avec ventouses pour les vitres et les pare-brises automobile**

Caractéristiques techniques :

- Idéal pour les vitres et les pare-brises automobile
- équipé de 4 ventouses Ø 95 mm
- Extension réglable grâce à une chaîne tubulaire revêtu de polyéthylène



**IDÉAL POUR LES PARE-BRISÉS AUTOMOBILE**

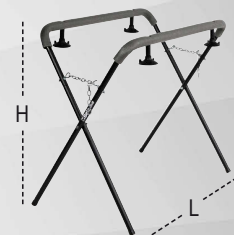

L mm	H mm
950	1250



030090001

**3009**

€ 275,00

kg

550

**Chariot de déplacement de véhicules**

- Capacité maximum: 550 kg
- 4 rouleaux basculants
- Largeur rouleaux 200 mm
- Pour roues jusqu'à 240 mm de large
- Vulkollan roues



- INDIQUÉ POUR :**
- REMORQUAGE SUR DÉPANNÉUSES
  - DES VOITURES ACCIDENTÉES
  - GARAGES ET CARROSSIERS
  - DÉPLACEMENT DES VÉHICULES DANS LES SHOWROOMS

## 2254A



**Housses de voiture, pour une utilisation en extérieur, hydrofuge et résistant aux UV**

Caractéristiques techniques

- finition extérieure avec traitement de protection UV
- finition intérieure douce et sans écâtillage
- 6 cordes de réglage pour faire tenir le couvercle près de la voiture
- 2 fermetures éclair de porte avant pour permettre l'accès au véhicule sans avoir à retirer le couvercle
- sièges rétroviseurs
- réfléchir



	Tg	Catégories	Dimensions mm		€
<b>2254A/M</b>	M	VOITURES COMPACTES	4000X1450X1300	022540002	<b>€ 105,00</b>
<b>2254A/L</b>	L	BERLINES ET LES BREAKS	5300X1450X1150	022540000	<b>€ 115,00</b>
<b>2254A/XL</b>	XL	VUS	4700X1450X1580	022540001	<b>€ 105,00</b>

**CES HOUSSES SONT IDÉALES POUR PROTÉGER LES VÉHICULES ENDOMMAGÉS EN ATTENDANT D'ÊTRE RÉPARÉS**

022540101

## 2254K

**€ 20,00**

**Housse de protection réutilisable pour siège, volant et pommeau du levier de vitesse**



## 3099E



**Housse de moto d'extérieur, résistante à l'eau et à la poussière**

Protège la peinture des rayures, de la poussière et du soleil

- Taille "M" recommandée pour les motos sportives et nues et les scooters de taille moyenne
- Taille "L" recommandée pour les motos maxi, enduro et crossover

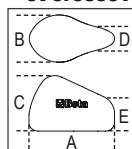

	Tg	A mm	B mm	C mm	D mm	E mm		€
<b>3099E/M</b>	M	2290	990	1250	350	900	030990102	<b>€ 55,00</b>
<b>3099E/L</b>	L	2500	1100	1650	1100	1500	030990103	<b>€ 69,00</b>

## 3099T



**Housse de moto d'intérieur, en tissu extensible**

Protège la peinture des rayures, de la poussière et du soleil

- Taille "M" recommandée pour les motos sportives et nues et les scooters de taille moyenne
- Taille "L" recommandée pour les motos maxi, enduro et crossover
- Taille "XL" recommandée pour les motos de super tourisme

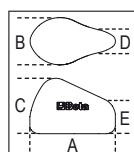

	Tg	A mm	B mm	C mm	D mm	E mm		€
<b>3099T/M</b>	M	2050	900	1000	350	800	030990202	<b>€ 49,00</b>
<b>3099T/L</b>	L	2700	1100	1300	550	1100	030990203	<b>€ 59,00</b>
<b>3099T/XL</b>	XL	3100	1300	1400	700	1200	030990204	<b>€ 69,00</b>



018750000

**1875LT**

€ 389,00

**NEW**

**Nettoyeur pour moquettes et tissus d'ameublement à injection et extraction**

Parfait pour laver en profondeur les surfaces textiles.

Emploie un détergent pulvérisé sous pression et l'aspire avec la saleté, laissant les surfaces pratiquement sèches.

**Accessoires fournis :**

- 1 tuyau flexible avec branche ergonomique
- 1 groupe de distribution
- 2 rallonges rigides
- 1 petit embout de pulvérisation
- 1 grand embout de pulvérisation
- 6 douilles de blocage du câble d'alimentation électrique

**Données techniques :**

- tension 230/240 V
- fréquence 50/60 Hz
- puissance maximale 1.100 W
- débit d'air 58 l/sec.
- capacité maximale du bidon 20 l
- capacité maximale du réservoir de détergent 3 l
- pression maximale de la pompe 7 bars
- dépression max 21 kPa
- puissance de la pompe 48 W

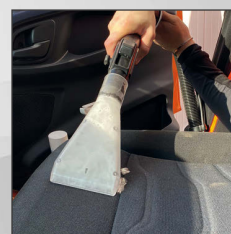

**GRANDEMENT EFFICACE POUR SIÈGES ET INTÉRIEURS DE VOITURE**

018750010

**1875SP/K3**

€ 12,50

**NEW**

**Kit de brosses pour le nettoyage des tissus**

- 1 brosse plate Ø 48 mm
- 1 brosse plate Ø 100 mm
- 1 brosse hémisphérique Ø 90 mm
- coupleur pour clé à chocs 1/4"



018980930

**1898/M**

€ 11,00

**NEW**

**Nébuliseur à pression avec réservoir de 2 litres**

- Buse réglable pour jet linéaire ou nébulisé
- Échelle graduée de 0,5 l - 1 l - 1,5 l - 2 l
- Levier avec blocage pour jet continu
- Non utilisable avec des hydrocarbures



018980932

**1898/S**

€ 19,00

**NEW**

**Pompe manuelle à pression avec réservoir de 5 litres**

- Lance en acier inoxydable
- Levier avec blocage pour jet continu
- Buse réglable pour jet linéaire ou nébulisé
- Sangle de transport confortable
- Poignée avec crochet pour la lance
- Tuyau flexible de 1,2 m
- Non utilisable avec des hydrocarbures



5 l

030030150  
**3003PRO**

€ 239,00

**RÉSISTANTE ET ERGONOMIQUE**

**Couchette d'atelier en plastique antichoc**

Dotée de:

- coussin appui-tête ergonomique
- protection souple pour le dos
- 2 roues de 178mm avec empreinte striée permettant le roulage sur les surfaces irrégulières et les câbles.
- double réglage de la hauteur au sol: 38 ou 76 mm
- 2 lampes à Led détachables de 250 Lumens avec aimants pour fixation
- capacité de charge: 200 kg
- poids : 7,7 kg



**DOUBLE LAMPE À LED AVEC AIMANT**

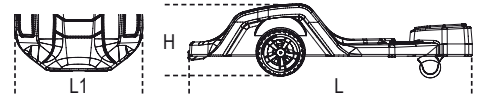

H min mm	H Max mm	L mm	L1 mm
170	230	1040	570

030020001  
**3002**

€ 69,00

**Couchette d'atelier et siège mobile**

- Structure en acier
- Revêtement en PVC rembourré
- Possibilité de réglage rapide de la position: couchette d'atelier ou siège mobile

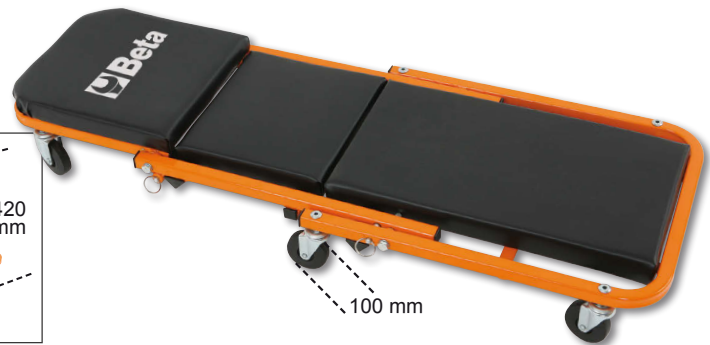

030290120  
**3029L/2T**

€ 329,00

**Cric rouleur hydraulique long 2 t**

Permet d'intervenir sur les véhicules avec une faible hauteur du sol et point de soulèvement interne

- Vitesse de descente contrôlée
- Pédale d'approche rapide
- Roues en nylon



**2 t**

H min-Max mm	L mm	L1 mm
75+530	930	295

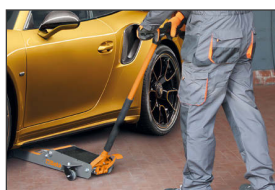

030290020  
**3029/2T**

€ 289,00

**Cric rouleur hydraulique 2 t**

- Pédale d'approche rapide
- Structure en acier et roues en nylon
- Hauteur minimum 75 mm



**2 t**

H min-Max mm	L mm	L1 mm
75+500	720	290







030330130  
**3033E/3T**

€ 289,00

**Cric hydraulique 4 roues, 3 Tonnes**

- vitesse de descente contrôlée
- roues en nylon

H min-Max mm	L mm	L1 mm
95÷515	700	370



030300220  
**3030H/2T**

€ 479,00

**Cric hydraulique à haute levée  
6 roues, 2 Tonnes**

Permet de travailler sur des véhicules en hauteur par rapport au sol et ayant une longue course d'amortisseur

- vitesse de descente contrôlée
- pédale d'approche rapide
- roues en nylon

H min-Max mm	L mm	L1 mm
85÷780	1010	300



030300020  
**3030/2T**

€ 559,00



**Cric rouleur hydraulique à 6 roues**

- Excellente manœuvrabilité du cric sur sols accidentés et irréguliers
- Doubles roues avant basculantes en matière plastique (PTFE)
- La pédale permet une approche rapide

H min-Max mm	L mm	L1 mm
85÷520	860	400



030330030  
**3033/3T**

€ 729,00



**Cric rouleur hydraulique 3 t  
version longue**

- Particulièrement indiqué pour utilisation sur véhicules utilitaires
- Roues en polyamide

H min-Max mm	L mm	L1 mm
140÷520	1180	370

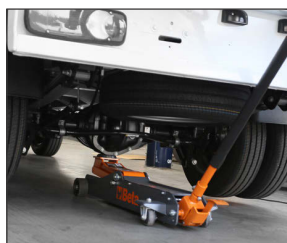

**3028**

**Presse hydraulique**

	3028 20	3028 30	3028 50
Capacité maximum	20 t	30 t	50 t
Pompe manuelle à 2 vitesses	✓	✓	✓
Piston mobile	✓	✓	✓
Sécurité hydraulique en cas de surcharge	✓	✓	✓
Manomètre	✓	✓	✓
Série de prismes en V inclus	✓	✓	✓
Treuil	X	X	✓

**NEW**



**20 t**

1830 mm  
540 mm  
850 mm

98 kg

030280020

**3028 20**

€ 999,00

**Presse hydraulique avec piston mobile**

- Capacité maximum : 20 t
- Plateau réglable en hauteur
- Piston coulissant

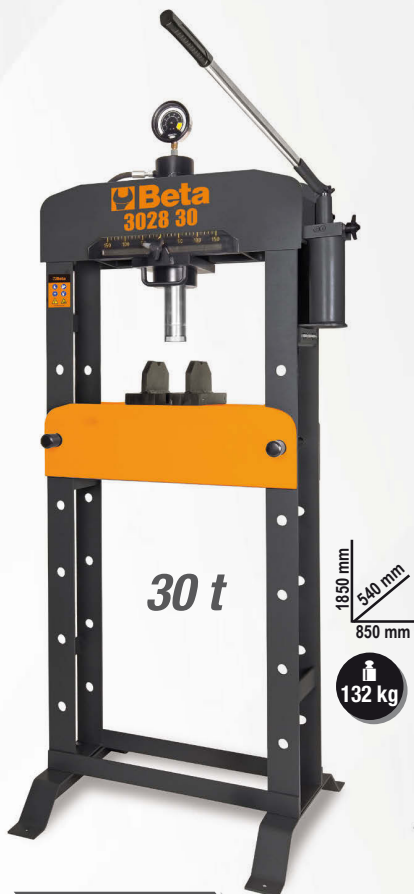

**30 t**

1850 mm  
540 mm  
850 mm

132 kg

030280030

**3028 30**

€ 1.399,00

**Presse hydraulique avec piston mobile**

- Capacité maximum : 30 t
- Plateau réglable en hauteur
- Piston coulissant



**50 t**

1850 mm  
650 mm  
1100 mm

241 kg

030280050

**3028 50**

€ 2.449,00

**Presse hydraulique avec piston mobile et treuil**

- Capacité maximum : 50 t
- Plateau réglable en hauteur au moyen d'un treuil
- Piston coulissant

**3028SP**

**Écran de protection pour presses 3028 20**

**NEW**

	Presse		€
<b>3028SP/20</b>	3028 20	030280021	€ 115,00
<b>3028SP/30</b>	3028 30	030280031	€ 115,00
<b>3028SP/50</b>	3028 50	030280051	€ 125,00





030230050  
**3023**  
 € 155,00

Étai télescopique avec réglage par vis

**CAPACITÉ DE CHARGE MAXIMALE: 350 KG**

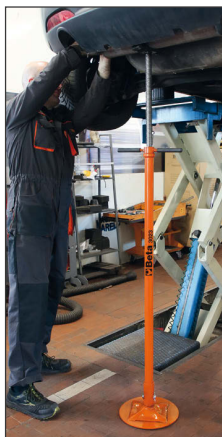

H min-Max mm	Ø mm
1350÷2030	300

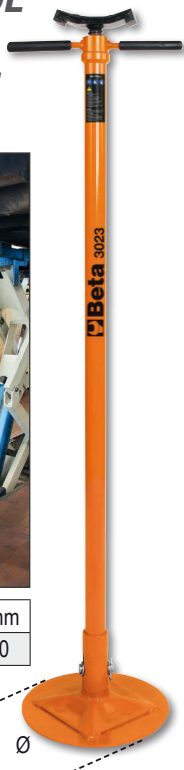

**3050/600**

**Élévateur moto électrohydraulique, 600 kg**

Caractéristiques techniques

- sécurités électriques, mécaniques et hydrauliques
- portée : 600 kg
- centrale électrohydraulique intégrée : 230V - 50 Hz
- pompe hydraulique
- vitesse de descente contrôlée
- fusibles de sécurité en cas de coupure du câble
- clavier de commande
- certifié CE homologué TÜV



Ral 2011	Ral 7016	Ral 3000
030500201	030500202	030500203

€ 3.999,00

H min-Max mm	L mm
185÷1110	2100



8143



Palans manuels à chaîne

- Modèle professionnel, réalisé avec des matériaux de haute qualité.
- Frein automatique à double cliquet
- Crochet rotatif avec dispositif de sécurité



081430005

8143 0,5T

€ 115,00



WLL t	L m
0,50	3

081430010

8143 1T

€ 139,00



WLL t	L m
1	3

081430020

8143 2T

€ 195,00



WLL t	L m
2	3

8146



Palans à levier

- Modèle professionnel répondant à la norme EN13157, facile à installer et à utiliser.
- Frein automatique à double cliquet pour garantir les meilleures conditions de sécurité.
- Crochet rotatif avec dispositif de sécurité.



PROFESSIONNEL, FACILE, SÛR

081460002

8146C 0,25T

€ 135,00



WLL t	L m
0,25	1,5

081460008

8146 0,75T

€ 145,00



WLL t	L m
0,75	1,5

081460015

8146 1,5T

€ 199,00



WLL t	L m
1,50	1,5

8147S



Chariot à pousser pour palans manuels

Adapté aux poutres structurales INP, IPB, IPE, HEA, HEB, par exemple.

Caractéristiques techniques :

- coefficient de sécurité : 4
- plaque d'identification du numéro de série

Certificats disponibles :

- certificat du fabricant
- déclaration de Conformité CE
- rapport d'essai type 2.2 UNI EN10204
- spécifications techniques du produit



NEW

EN13157

	WLL t	L Min+Max mm	Ø F mm		€
8147S 0,5T	0,5	50÷220	25	081470005	€ 99,00
8147S 1T	1	58÷220	30	081470010	€ 115,00
8147S 2T	2	66÷220	40	081470020	€ 149,00

8147P



Pince d'ancrage pour palans manuels

Adaptée aux poutres structurales INP, IPB, IPE, HEA, HEB, par exemple.

Caractéristiques techniques :

- coefficient de sécurité : 4
- plaque d'identification du numéro de série

Certificats disponibles :

- certificat du fabricant
- déclaration de Conformité CE
- rapport d'essai type 2.2 UNI EN10204
- spécifications techniques du produit



NEW

EN13157

	WLL t	A Min+Max mm		€
8147P 1T	1	90÷180	081470210	€ 59,00
8147P 2T	2	90÷190	081470220	€ 72,00



**8148**



**NEW**



**EN 13157**

**Treuil manuel à câble,  
corps en alliage d'aluminium  
avec levier de commande,  
câble et crochet**

Léger et portable, le treuil manuel à câble Robur est conforme à la norme EN 13157, fabriqué avec des matériaux de haute qualité et adapté pour soulever, tracter, tendre et sécuriser des charges dans toutes les directions au moyen du levier de commande. Habituellement utilisé en se servant d'une connexion à un point d'ancrage fixe, il permet une grande précision dans le positionnement de la charge et garantit un fonctionnement sûr dans toutes les directions : horizontale, verticale ou inclinée. Son design compact et pratique le rend facile à installer et à utiliser. Le treuil manuel Robur permet d'utiliser des cordes sans limites de longueur et, après vérification de la structure de support, il est possible d'en augmenter la portée d'un facteur 2, 3, 4 ou plus, par le biais de rouleaux de renvoi et de crochets, conformément à la norme de référence.

• Coefficient de sécurité : 4:1



**L 20/30 m**

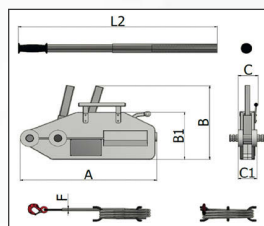

WLL (t)	kg	Dimensions mm						
		A	B	B1	C	C1	F	L2
0,8	6,5	426	235	168	64	60	8,3	800
1,6	12,5	545	280	190	97	72	11	1200
3,2	28	660	325	230	116	91	16	1200

	WLL t	L m		€
<b>8148 0,8X20M</b>	0,8	20	081480008	<b>€ 199,00</b>
<b>8148 1,6X20M</b>	1,6	20	081480016	<b>€ 315,00</b>
<b>8148 3,2X20M</b>	3,2	20	081480032	<b>€ 519,00</b>
<b>8148 0,8X30M</b>	0,8	30	081480108	<b>€ 225,00</b>
<b>8148 1,6X30M</b>	1,6	30	081480116	<b>€ 350,00</b>
<b>8148 3,2X30M</b>	3,2	30	081480132	<b>€ 585,00</b>



**Enrouleur automatique**

Corps en plastique antichoc, pour une utilisation avec de l'air ou de l'eau

- Cadre en polypropylène
- Dispositif pour fixer automatiquement le tuyau à la longueur requise
- Le mécanisme du rack peut être désactivé pour garder le tuyau tiré
- Plage de température de fonctionnement de l'eau: -5 °C / +50 °C
- Fourni avec un support pivotant à 180° et un support de connexion rapide supplémentaire



**019000080**  
**1900S 8X10**

**€ 115,00**

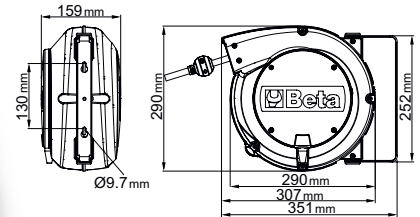

Filetage d'arrivée d'air	GAS	1/4"
Longueur tuyau	m	10
Pression d'utilisation maximum	bar	15
Ø intérieur du tuyau d'air	mm	8x12
Tuyau		Polyuréthane

**019000115**  
**1900M 10X15**

**€ 159,00**

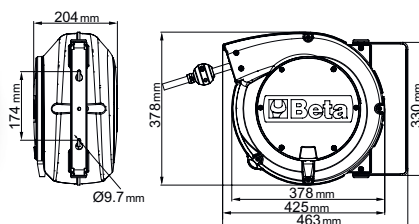

Filetage d'arrivée d'air	GAS	3/8"
Longueur tuyau	m	15
Pression d'utilisation maximum	bar	15
Ø intérieur du tuyau d'air	mm	10x14
Tuyau		Polyuréthane