

Kraftform Stainless : en acier inoxydable pour éviter la rouille

Matériau inox permettant d'éviter la rouille erratique

Aptitude à l'atelier - garantie par trempé cryogénique sous vide

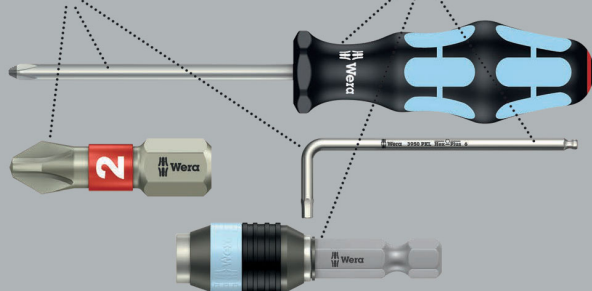

Tournevis haute qualité Kraftform Plus inox. Les outils Wera en acier inoxydable font l'objet d'une trempé cryogénique sous vide qui leur confère les duretés et indices de résistance nécessaires aux vissages. L'usage industriel est possible sans restriction. La pointe Lasertip s'accroche dans la tête de vis et empêche le ripage. Manche Kraftform multicomposants pour un travail rapide et en douceur.

Avec « Take it easy » : trouver facilement le bon profil grâce à la couleur et la bonne taille grâce au marquage. Le dispositif hexagonal antiroulement empêche les « échappées » importunes de l'outil sur le lieu de travail.

- Manche Kraftform multicomposants pour un vissage rapide et ergonomique
- Avec « Take it easy » : trouver facilement le bon profil grâce à la couleur et la bonne taille grâce au marquage
- Avec profil hexagonal empêchant l'outil de rouler
- Pointe Lasertip pour une meilleure accroche dans l'empreinte de vis

Lasertip : pointe de tournevis traitée au laser

Traitement laser des pointes de lames

Diminution du risque de « dérapage » hors de la vis

Réduction de la force de compression nécessaire

Transmission de couple supérieure



3335 Tournevis pour vis à fente, acier inoxydable



	EAN							
Code	4013288	mm	mm	mm	mm	mm		
05032001001 ¹⁾	107329	0,5	3,0	3,0	80	81	1/8"	10
05032002001 ¹⁾	107336	0,6	3,5	3,5	100	81	9/64"	10
05032003001	107343	0,8	4,0	4,0	100	98	5/32"	10
05032004001	107350	1,0	5,5	5,5	125	98	7/32"	10

¹⁾ sans Lasertip

3334 Tournevis pour vis à fente, acier inoxydable



	EAN							
Code	4013288	mm	mm	mm	mm	mm		
05032005001	107367	1,2	6,5	6,0	150	105	1/4"	10
05032006001	107374	1,2	8,0	7,0	175	112	5/16"	10
05032007001	107381	1,6	10,0	9,0	200	112	3/8"	5

3350 Tournevis pour vis cruciformes PH, acier inoxydable



	EAN							
Code	4013288		mm	mm	mm			
05032020001 ¹⁾	107398	PH 0	60	81	3,0	2 3/8"		5
05032021001	107404	PH 1	80	98	4,5	3 1/8"		10
05032022001	107411	PH 2	100	105	6,0	4"		10
05032023001	107428	PH 3	150	112	8,0	6"		5

¹⁾ sans Lasertip

3355 Tournevis pour vis cruciformes PZ, acier inoxydable



	EAN						
Code	4013288		mm	mm	mm		
05032030001 ¹⁾	107435	PZ 0	60	81	3,0	2 3/8"	5
05032031001	107442	PZ 1	80	98	4,5	3 1/8"	10
05032032001	107459	PZ 2	100	105	6,0	4"	10
05032033001	107466	PZ 3	150	112	8,0	6"	5

¹⁾ sans Lasertip

3367 Tournevis pour vis TORX®, acier inoxydable



	EAN						
Code	4013288		mm	mm	mm		
05032050001	107473	TX 8	60	81	3,5	2 3/8"	10
05032051001	107480	TX 9	60	81	4,0	2 3/8"	10
05032052001	107497	TX 10	80	81	4,0	3 1/8"	10
05032053001	107503	TX 15	80	98	4,0	3 1/8"	10
05032054001	107510	TX 20	100	98	4,5	4"	10
05032055001	107527	TX 25	100	105	5,0	4"	10
05032056001	107534	TX 27	115	105	5,5	4 9/16"	10
05032057001	107541	TX 30	115	105	6,0	4 9/16"	10
05032058001	107558	TX 40	130	112	7,0	5 3/16"	10

3368 Tournevis pour vis à empreinte carrée, acier inoxydable

- Tournevis acier inoxydable pour vis à six pans creux
- Manche Kraftform multicomposants pour un vissage rapide et ergonomique
- Avec marquage sur le manche pour faciliter la recherche et le tri des outils
- Avec profil hexagonal empêchant l'outil de rouler
- Acier inoxydable, empêchant la pollution par la rouille

3368 Tournevis pour vis à empreinte carrée, acier inoxydable



	EAN						
Code	4013288		mm	mm	mm		
05032070002	114150	# 1	80	98	4,5	3 1/8"	10
05032071002	114167	# 2	100	105	6,0	4"	10

3334/6 Jeu de tournevis, acier inoxydable + Rack

- Avec rack de rangement pour pose murale

3334/6 Jeu de tournevis, acier inoxydable + Rack



Code	EAN		
05032060001	111388		1
		3350 PH 1x PH 1x80; 1x PH 2x100	
		3335 1x 0,5x3,0x80 ¹⁾ ; 1x 0,8x4,0x100; 1x 1,0x5,5x125	
		3334 1x 1,2x6,5x150	

¹⁾ sans Lasertip

3334/3355/6 Jeu de tournevis, acier inoxydable + Rack

- Avec rack de rangement pour pose murale

3334/3355/6 Jeu de tournevis, acier inoxydable + Rack



Code	EAN		
05032061001	111395		1
		3355 PZ 1x PZ 1x80; 1x PZ 2x100	
		3335 1x 0,5x3,0x80 ¹⁾ ; 1x 0,8x4,0x100; 1x 1,0x5,5x125	
		3334 1x 1,2x6,5x150	

¹⁾ sans Lasertip

3334/3350/3355/6 Jeu de tournevis, acier inoxydable + Rack

- Avec rack de rangement pour pose murale

3334/3350/3355/6 Jeu de tournevis, acier inoxydable + Rack



Code	EAN		
05032063001	111739		1
		⊕ 3350 PH 1x PH 1x80; 1x PH 2x100	
		⊕ 3355 PZ 1x PZ 1x80; 1x PZ 2x100	
		⊖ 3335 1x 0,5x3,0x80 ¹⁾	
		⊖ 3334 1x 1,2x6,5x150	

¹⁾sans Lasertip

Le tournevis-burin signé Wera

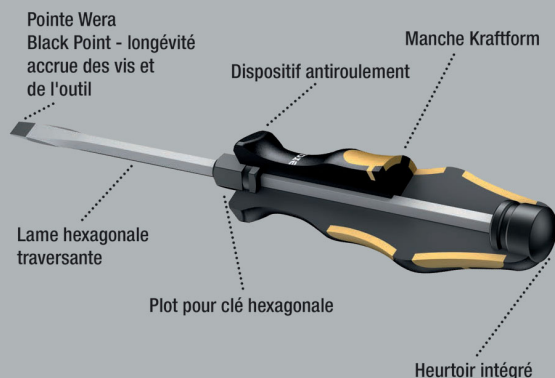

Tournevis-burin Wera, pour visser, buriner, mater et dégager des vis bloquées. Avec manche Kraftform multicomposants pour un travail rapide et en douceur. Kraftform Plus : zones dures pour une haute vitesse de travail, les zones tendres garantissant quant à elles une transmission de couple élevée. Avec lame hexagonale traversante réalisée dans le même matériau haut de gamme que les embouts – d'où une transmission de force sans déperdition, même lors de frappes au marteau. Le matériau à finition extra-ri-gide empêche l'ébrèchement ou la rupture de la lame.

Avec heurtir intégré, pour une durée de vie supérieure et une réduction du risque d'éclatement. Le plot hexagonal intégré permet la transmission de couples supérieurs en s'aidant d'une clé à fourche ou d'une clé polygonale.

La pointe Wera Black Point, conjuguée à un procédé de trempe sophistiqué, garantit une haute longévité, une protection accrue contre la corrosion et un parfait ajustement. Avec dispositif hexagonal antiroulement empêchant les « échappées » importunes de l'outil sur le lieu de travail.

932 A Tournevis pour vis à fente



	EAN	⊖	⊖	⬡	⊕	⊖	⊖	⊖
Code	4013288	mm	mm	mm	mm	mm	mm	mm
05018260001 ¹⁾	018007	0,6	3,5	4		80	81	10
05018262001	018014	0,8	4,5	5	8	90	98	10
05018264001	018021	1,0	5,5	6	10	100	105	10
05018266001	018038	1,2	7,0	6	10	125	105	10
05018268001	018045	1,6	9,0	8	13	150	112	10
05018270001	018052	1,6	10,0	8	13	175	112	5
05018272001 ²⁾	018069	2,0	12,0	10	16	200	117	2
05018274001 ²⁾	018076	2,5	14,0	10	16	250	117	2

¹⁾ Sans lame traversante, heurtir et plot pour clé

²⁾ Kraftform anti-roulement, monocomposant

932 A SB Tournevis pour vis à fente



Code	EAN		
05100085001	181596	⊖	932 A 1x 1.0x5.5x100
05100086001	181602	⊖	932 A 1x 1.2x7.0x125
05100087001	181619	⊖	932 A 1x 1.6x9.0x150

932 AS Tournevis pour vis à fente

- Avec lame hexagonale traversante et heurtir à admission carrée pour l'adaptation d'une clé

932 AS Tournevis pour vis à fente



	EAN	⊖	⊖	⬡	⊕	⊖	⊖	⊖
Code	4013288	mm	mm	mm	mm	mm	mm	mm
05018300001	134486	0,8	4,5	5	8	100	98	10
05018301001	134462	1,0	5,5	6	10	113	105	10
05018302001	134455	1,2	7,0	6	10	138	105	10

917 SPH Tournevis pour vis cruciformes



	EAN	+	⬡	⊞	⊞	⊞	⊞	⊞	⊞
Code	4013288			mm	mm	mm	mm	mm	mm
05017005001	017734	PH 1	5	8	80	98	3 1/8"	10	
05017010001	017741	PH 2	6	10	100	105	4"	10	
05017015001	017758	PH 3	8	13	150	112	6"	5	
05017020001	017765	PH 4	10	16	200	117	8"	2	

917 SPH SB Tournevis pour vis cruciformes



Code	EAN	+						
	4013288							
05100075001	181565	+	917 SPH	1x PH 1x80				10
05100076001	181572	+	917 SPH	1x PH 2x100				10
05100077001	181589	+	917 SPH	1x PH 3x150				5

917 SPHS Tournevis pour vis cruciformes PH

- Avec lame hexagonale traversante et heurtor à admission carrée pour l'adaptation d'une clé

917 SPHS Tournevis pour vis cruciformes PH



Code	EAN	+	⬡	⊞	⊞	⊞	⊞	⊞	⊞
	4013288			mm	mm	mm	mm	mm	mm
05017040001	134493	PH 1	5	8	90	98	3 35/64"	10	
05017041001	134448	PH 2	6	10	113	105	4 29/64"	10	

918 SPZ Tournevis pour vis cruciformes PZ



	EAN	☆	⬡	⊞	⊞	⊞	⊞	⊞	⊞
Code	4013288			mm	mm	mm	mm	mm	mm
05017050001	017772	PZ 1	5	8	80	98	3 1/8"	10	
05017052001	017789	PZ 2	6	10	100	105	4"	10	
05017054001	017796	PZ 3	8	13	150	112	6"	5	
05017056001	017802	PZ 4	10	16	200	117	8"	2	

918 SPZ SB Tournevis pour vis cruciformes PZ



Code	EAN	☆						
	4013288							
05100080001	181633	☆	918 SPZ	1x PZ 1x80				10
05100081001	181640	☆	918 SPZ	1x PZ 2x100				10
05100082001	181657	☆	918 SPZ	1x PZ 3x150				5

977 Tournevis pour vis TORX®



	EAN	☆	⬡	⊞	⊞	⊞	⊞	⊞	⊞
Code	4013288			mm	mm	mm	mm	mm	mm
05024400001	094742		TX 15	5	8	80	98	3 1/8"	10
05024401001	094759		TX 20	5	8	90	98	3 1/2"	10
05024402001	094766		TX 25	6	10	100	105	4"	10
05024403001	094773		TX 27	6	10	125	105	5"	10
05024404001	094780		TX 30	8	13	150	112	6"	10
05024405001	094797		TX 40	8	13	150	112	6"	10

Big Pack 900 Jeu de tournevis Kraftform Wera : le tournevis-burin + Rack

- Avec rack de rangement pour pose murale

Big Pack 900 Jeu de tournevis Kraftform Wera : le tournevis-burin + Rack



Code	EAN		
05133285001	4013288 176349		1
		+ 917 SPH 1x PH 1x80; 1x PH 2x100; 1x PH 3x150	
		+ 918 SPZ 1x PZ 1x80; 1x PZ 2x100; 1x PZ 3x150	
		- 932 A 1x 0,6x3,5x80 ¹⁾ ; 1x 0,8x4,5x90; 1x 1,0x5,5x100; 1x 1,2x7,0x125; 1x 1,6x9,0x150	
		* 977 TORX® 1x TX 20x90; 1x TX 25x100	
		Rack 2x 190,0x50,0	

¹⁾Sans lame traversante, heurtoir et plot pour clé

Kraftform 900/7 Set 1 Jeu de tournevis Kraftform Wera : le tournevis burin

- Jeu de 7 pièces dans une housse textile compacte compatible avec Wera 2go

Kraftform 900/7 Set 1 Jeu de tournevis Kraftform Wera : le tournevis burin



Code	EAN		
05137811001	4013288 217622		1
		+ 917 SPH 1x PH 1x80; 1x PH 2x100	
		* 977 TORX® 1x TX 20x90; 1x TX 25x100	
		- 932 A 1x 0,8x4,5x90; 1x 1,0x5,5x100; 1x 1,2x7,0x125	
		K240 1x 50,0x240,0	

Kraftform 900/7 Set 2 Jeu de tournevis Kraftform Wera : le tournevis burin

- Jeu de 7 pièces dans une housse textile compacte compatible avec Wera 2go
- Avec décapsuleur Wera

Kraftform 900/7 Set 2 Jeu de tournevis Kraftform Wera : le tournevis burin



Code	EAN		
05137812001	4013288 218162		1
		+ 917 SPH 1x PH 1x80; 1x PH 2x100	
		- 932 A 1x 0,6x3,5x80 ¹⁾ ; 1x 0,8x4,5x90; 1x 1,0x5,5x100; 1x 1,2x7,0x125	
		Décapsuleur 1x 145	
		K240 1x 50,0x240,0	

¹⁾Sans lame traversante, heurtoir et plot pour clé

Kraftform 900/7 Set 3 Jeu de tournevis Kraftform Wera : le tournevis burin

- Jeu de 7 pièces dans une housse textile compacte compatible avec Wera 2go
- Avec décapsuleur Wera

Kraftform 900/7 Set 3 Jeu de tournevis Kraftform Wera : le tournevis burin

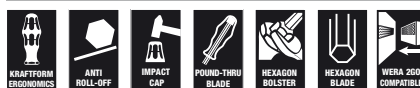

Code	EAN		
05137813001	4013288 218179		1
		+ 918 SPZ 1x PZ 1x80; 1x PZ 2x100	
		- 932 A 1x 0,6x3,5x80 ¹⁾ ; 1x 0,8x4,5x90; 1x 1,0x5,5x100; 1x 1,2x7,0x125	
		Décapsuleur 1x 145	
		K240 1x 50,0x240,0	

¹⁾Sans lame traversante, heurtoir et plot pour clé



932/6 Jeu de tournevis Kraftform Wera : le tournevis-burin + Rack

- Avec rack de rangement pour pose murale

932/6 Jeu de tournevis Kraftform Wera : le tournevis-burin + Rack



Code		EAN		
		4013288		
05018282001	018090			1
			917 SPH 1x PH 1x80; 1x PH 2x100	
			932 A 1x 0,6x3,5x80 ¹⁾ ; 1x 0,8x4,5x90; 1x 1,0x5,5x100; 1x 1,2x7,0x125	

¹⁾Sans lame traversante, heurtoir et plot pour clé

932 S/6 Jeu de tournevis Kraftform Wera : le tournevis-burin + Rack

- Heurtoir à admission carrée intégrée + plot d'accueil de clé pour transmission de couples supérieurs
- Avec rack de rangement pour pose murale

932 S/6 Jeu de tournevis Kraftform Wera : le tournevis-burin + Rack



Code		EAN		
		4013288		
05018283001	134479			1
			917 SPHS 1x PH 1x90; 1x PH 2x113	
			932 A 1x 0,6x3,5x80 ¹⁾	
			932 AS 1x 0,8x4,5x100; 1x 1,0x5,5x113; 1x 1,2x7,0x138	

¹⁾Sans lame traversante, heurtoir et plot pour clé

932/918/6 Jeu de tournevis Kraftform Wera : le tournevis-burin + Rack

- Avec rack de rangement pour pose murale

932/918/6 Jeu de tournevis Kraftform Wera : le tournevis-burin + Rack



Code		EAN		
		4013288		
05018287001	018137			1
			918 SPZ 1x PZ 1x80; 1x PZ 2x100	
			932 A 1x 0,6x3,5x80 ¹⁾ ; 1x 0,8x4,5x90; 1x 1,0x5,5x100; 1x 1,2x7,0x125	

¹⁾Sans lame traversante, heurtoir et plot pour clé

977/6 TORX® Jeu de tournevis Kraftform Wera : le tournevis-burin + Rack

- Avec rack de rangement pour pose murale

977/6 TORX® Jeu de tournevis Kraftform Wera : le tournevis-burin + Rack



Code		EAN		
		4013288		
05024410001	094803			1
			977 TORX® 1x TX 15x80; 1x TX 20x90; 1x TX 25x100; 1x TX 27x125; 1x TX 30x150; 1x TX 40x150	

Kraftform : la forme réalisée par la main

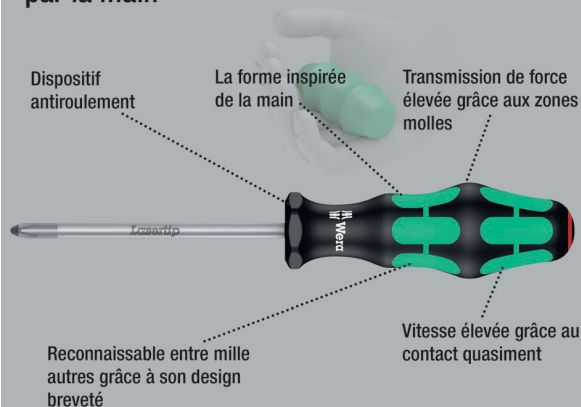

Tournevis haute qualité Kraftform Plus signé Wera, avec lame électricien. Manche Kraftform Plus multicomposants pour un travail agréable et ergonomique, bannissant ampoules et callosités. Zones dures pour une haute vitesse de travail, les zones tendres garantissant quant à elles une transmission de couple élevée.

La pointe des tournevis Wera Lasertip est pourvue d'un grenelage microscopique réalisé au laser. Cette surface rugueuse vient littéralement « mordre » dans la tête de vis. Fini les ripages intempestifs !

Le repéreur d'outils « Take it easy » avec repérage couleur en fonction des pointes et des poinçons de calibre, pour trouver facilement et rapidement l'outil nécessaire. Le dispositif hexagonal antiroulement empêche les « échappées » importunes de l'outil sur le lieu de travail.

- Manche à zones dures pour la rapidité de travail et tendres pour une transmission optimale du couple
- Avec « Take it easy » : trouver facilement le bon profil grâce à la couleur et la bonne taille grâce au marquage
- Avec profil hexagonal empêchant l'outil de rouler
- Pointe Lasertip pour une meilleure accroche dans l'empreinte de vis

Lasertip : pointe de tournevis traitée au laser

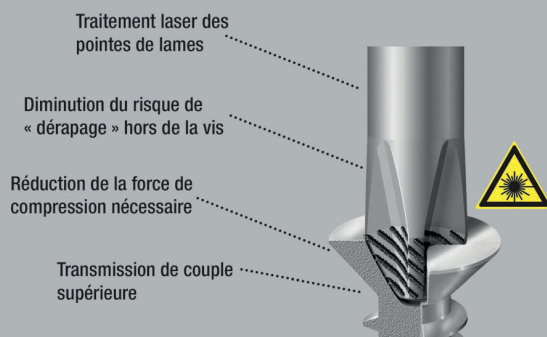

335 Tournevis pour vis à fente



Code	EAN	mm	mm	mm	mm	mm	mm	
05008006001 ¹⁾	039996	0,4	2,0	60	70	2,5	5/64"	10
05110000001 ¹⁾	003232	0,4	2,5	60	70	2,5	3/32"	10
05008007001 ¹⁾	003249	0,4	2,5	75	70	2,5	3/32"	10
05110001001 ¹⁾	003256	0,5	3,0	80	81	3,0	1/8"	10
05008008001 ¹⁾	107985	0,5	3,0	150	81	4,0	1/8"	10
05008009001 ¹⁾	107992	0,5	3,0	200	81	4,0	1/8"	5
05008015001 ¹⁾	003263	0,6	3,5	100	81	3,5	9/64"	10
05110002001 ¹⁾	003270	0,6	3,5	125	81	3,5	9/64"	10
05110003001 ¹⁾	003287	0,6	3,5	200	81	3,5	9/64"	5
05110004001	003294	0,8	4,0	100	98	4,0	5/32"	10
05110005001	003300	0,8	4,0	150	98	4,0	5/32"	10
05110006001	003317	0,8	4,0	200	98	4,0	5/32"	5
05008027001 ¹⁾	003324	0,8	4,0	300	98	4,0	5/32"	2
05110007001	003331	1,0	5,5	125	98	5,5	7/32"	10
05008055001	003348	1,0	5,5	150	98	5,5	7/32"	10
05110008001	003355	1,0	5,5	200	98	5,5	7/32"	5
05008060001 ¹⁾	003362	1,0	5,5	300	98	5,5	7/32"	2
05008061001	108005	1,2	6,0	100	105	6,0	5/16"	10

¹⁾ sans Lasertip

335 SB Tournevis pour vis à fente



Code	EAN			
05100042001	181275	335	1x 0.6x3.5x100 ¹⁾	10
05100043001	181251	335	1x 0.8x4.0x100	10
05100044001	181244	335	1x 1.0x5.5x125	10



334 SK Tournevis pour vis à fente

- Avec lame hexagonale et plot pouvant accueillir une clé pour transmission de couples supérieurs

334 SK Tournevis pour vis à fente



Code	EAN	mm	mm	mm	mm	mm	mm	mm
4013288								
05007670001 ¹⁾	108036	0,6	3,5	4	-	75	81	10
05007671001	108043	0,8	4,0	4	-	90	81	10
05007672001	108050	0,8	4,5	5	8	90	98	10
05007673001	108067	1,0	5,5	6	10	100	98	10
05007674001	108074	1,2	6,5	6	10	125	105	10
05007675001	108081	1,2	7,0	6	10	125	105	10
05007676001	108098	1,6	9,0	8	13	150	112	10
05007677001	108104	1,6	10,0	8	13	175	112	5

¹⁾sans Lasertip

334 Tournevis pour vis à fente



Code	EAN	mm	mm	mm	mm	mm	mm	mm
4013288								
05007610001	003058	0,8	5,0	100	98	5,0	3/16"	10
05007620001	003065	1,0	6,0	125	105	6,0	1/4"	10
05340330001	102553	1,0	6,0	150	105	6,0	1/4"	10
05110010001	003089	1,2	6,5	150	105	6,0	1/4"	10
05007635001	003072	1,2	7,0	150	105	7,0	9/32"	10
05007621001	108012	1,2	6,5	200	105	7,0	9/32"	5
05110011001	003096	1,2	8,0	175	112	7,0	5/16"	5
05007640001	108029	1,6	8,0	175	112	7,0	5/16"	5
05110104001	003102	1,6	10,0	200	112	9,0	3/8"	5
05110105001 ¹⁾	003119	2,0	12,0	250	117	10,0	1/2"	2

¹⁾sans Lasertip

334 SB Tournevis pour vis à fente



Code	EAN			
4013288				
05100030001	181411	334	1x 1.2x6.5x150	10
05100031001	181220	334	1x 1.2x8.0x175	5

350 SK PH Tournevis pour vis Phillips

- Avec lame hexagonale et plot pouvant accueillir une clé pour transmission de couples supérieurs

350 SK PH Tournevis pour vis Phillips



Code	EAN		mm	mm	mm	mm	mm
4013288							
05008750001 ¹⁾	108128	PH 0	4		60	81	2 3/8"
05008751001	108135	PH 1	5	8	80	98	3 1/8"
05008752001	108142	PH 2	6	10	100	105	4"
05008753001	108159	PH 3	8	13	150	112	6"

¹⁾sans Lasertip

350 PH Tournevis pour vis Phillips



Code	EAN		mm	mm	mm	mm	mm
4013288							
05008705001 ¹⁾	003591	PH 0	60	81	3,0	2 3/8"	5
05008706001 ¹⁾	108111	PH 0	100	81	3,0	4"	5
05008710001	003607	PH 1	80	98	4,5	3 1/8"	10
05008712001	003614	PH 1	200	98	4,5	8"	2
05008715001 ¹⁾	003621	PH 1	300	98	4,5	12"	2
05008720001	003638	PH 2	100	105	6,0	4"	10
05008723001	097996	PH 2	150	105	6,0	6"	10
05008725001	003645	PH 2	200	105	6,0	8"	2
05008730001 ¹⁾	003652	PH 2	300	105	6,0	12"	2
05008735001	003669	PH 3	150	112	8,0	6"	5
05008740001 ¹⁾	003676	PH 4	200	112	10,0	8"	2

¹⁾sans Lasertip

350 PH SB Tournevis pour vis Phillips



Code	EAN			
	4013288			
05100050001	181329		350 PH 1x PH 0x60 ¹⁾	10
05100051001	181336		350 PH 1x PH 1x80	10
05100052001	181343		350 PH 1x PH 2x100	10

¹⁾sans Lasertip

355 SK PZ Tournevis pour vis cruciformes PZ

- Avec lame hexagonale et plot pouvant accueillir une clé pour transmission de couples supérieurs

355 SK PZ Tournevis pour vis cruciformes PZ



Code	EAN								
	4013288		mm	mm	mm	mm			
05009340001 ¹⁾	108180		PZ 0	4		60	81	2 3/8"	5
05009341001	108197		PZ 1	5	8	80	98	3 1/8"	10
05009342001	108203		PZ 2	6	10	100	105	4"	10
05009343001	108210		PZ 3	8	13	150	112	6"	5

¹⁾sans Lasertip

355 PZ Tournevis pour vis cruciformes PZ



Code	EAN							
	4013288			mm	mm	mm		
05009305001 ¹⁾	004024		PZ 0	60	81	3,0	2 3/8"	10
05009310001	004031		PZ 1	80	98	4,5	3 1/8"	10
05009312001	004048		PZ 1	200	98	4,5	8"	2
05009313001 ¹⁾	108166		PZ 1	300	98	4,5	12"	2
05009315001	004055		PZ 2	100	105	6,0	4"	10
05009317001	004062		PZ 2	200	105	6,0	8"	2
05347743001	097040		PZ 2	250	105	6,0	10"	2
05009319001 ¹⁾	108173		PZ 2	300	105	6,0	12"	2
05009320001	004079		PZ 3	150	112	8,0	6"	5
05009325001 ¹⁾	004086		PZ 4	200	112	10,0	8"	2

¹⁾sans Lasertip

355 PZ SB Tournevis pour vis cruciformes PZ



Code	EAN			
	4013288			
05100055001	181282		355 PZ 1x PZ 0x60 ¹⁾	10
05100056001	181299		355 PZ 1x PZ 1x80	10
05100057001	181305		355 PZ 1x PZ 2x100	10

¹⁾sans Lasertip

Hex-Plus - Permet aux vis à six pans creux de durer plus longtemps

La déformation de la vis est diminuée

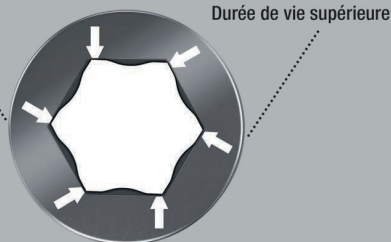

Durée de vie supérieure

Tournevis haute qualité Kraftform Plus. Manche Kraftform multicomposants, pour un travail rapide et en douceur. Kraftform Plus : zones dures pour une haute vitesse de travail, les zones tendres garantissant quant à elles une transmission de couple élevée.

Le profil Hex-Plus offre des surfaces d'appui plus vastes dans la tête de vis. L'effet d'entaille est ce faisant réduit au minimum, la destruction de la tête de la vis quasiment éliminée.

Avec « Take it easy » : trouver facilement le bon profil grâce à la couleur et la bonne taille grâce au marquage. Le dispositif hexagonal antiroulement empêche les « échappées » importunes de l'outil sur le lieu de travail.

- Tournevis à lame hexagonale Hex-Plus
- Hex-Plus conférant une longévité supérieure aux vis à six pans creux

354 Tournevis hexagonal Hex-Plus



	EAN	⊙	⊙	⊙	⊙	⊙	⊙	⊙
Code	4013288	mm	mm	mm	mm	mm	mm	mm
05023105001	003942	2,0	75	70	3,0	3"		5
05023107001	003959	2,5	75	81	3,0	3"		10
05023110001	003966	3,0	75	81	4,0	3"		10
05023115001	003973	4,0	75	98	5,0	3"		10
05023120001	003980	5,0	80	105	6,0	3 1/8"		10
05023125001	003997	6,0	80	105	7,0	3 1/8"		5
05023130001	004000	8,0	100	112	10,0	4"		5

352 Tournevis hexagonal à tête sphérique

- Avec lame hexagonale et tête sphérique, pour pouvoir bien opérer même dans les situations complexes

352 Tournevis hexagonal à tête sphérique



	EAN	⊙	⊙	⊙	⊙	⊙	⊙	⊙
Code	4013288	mm	mm	mm	mm	mm	mm	mm
05022795001	032577	1,5		60	70	2 3/8"		10
05022800001	003751	2,0		100	70	4"		10
05138070001	003768	2,5		100	81	4"		10
05022805001	003775	3,0		100	81	4"		10
05022810001	003782	4,0		100	98	4"		10
05022815001	003799	5,0		100	105	4"		10
05022820001	003805	6,0		125	105	5"		5
05022825001	003812	8,0		150	112	6"		5
05022830001	003829	10,0		150	112	6"		5
05022835001	003836	12,0		150	117	6"		5
05022905001	003843		5/32"	100	98	4"		5
05022910001	003850		3/16"	100	105	4"		5
05022920001	003874		1/4"	125	105	5"		5

Outils TORX® avec fonction de retenue

Tenue sûre dans la vis. Fini les recherches fastidieuses de vis égarées ! Positionnement parfait dans la vis.

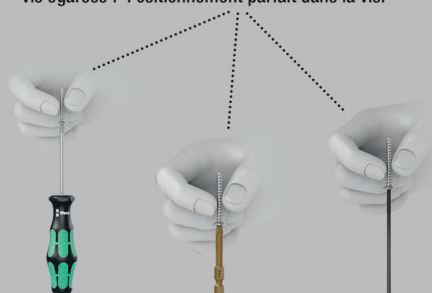

Tournevis haute qualité Kraftform Plus signé Wera. Manche Kraftform multicomposants pour un travail rapide et en douceur. Kraftform Plus : zones dures pour une haute vitesse de travail, les zones tendres garantissant quant à elles une transmission de couple élevée.

Avec fonction de retenue : la force de blocage résultant de la pression superficielle s'exerçant entre la pointe d'entraînement et le profil des vis permet le maintien sûr de ces dernières sur l'outil. Le dispositif hexagonal antiroulement empêche les « échappées » importunes de l'outil sur le lieu de travail.

Avec identification du type de vis et du calibre sur le manche, pour faciliter la recherche et le tri de l'outil.

- Tournevis pour vis à empreinte TORX®
- Avec fonction de retenue pour vis TORX®
- Manche Kraftform multicomposants pour un vissage rapide et ergonomique
- Avec marquage sur le manche pour faciliter la recherche et le tri des outils
- Avec profil hexagonal empêchant l'outil de rouler

367 Tournevis TORX® HF avec fonction de retenue



Code	EAN						
	4013288		mm	mm	mm		
05028048001	106643	TX 8	60	81	3,5	2 3/8"	10
05028049001	106650	TX 9	60	81	4,0	2 3/8"	10
05028050001	100696	TX 10	80	81	4,0	3 1/8"	10
05028051001	100702	TX 15	80	98	4,0	3 1/8"	10
05028052001	100719	TX 20	100	98	4,5	4"	10
05028070001	138415	TX 20	300	98	4,5	12"	4
05028053001	100726	TX 25	100	105	5,0	4"	10
05028071001	138408	TX 25	300	105	6,0	12"	4
05028054001	100733	TX 27	115	105	5,5	4 9/16"	10
05028072001	138392	TX 27	300	105	6,0	12"	4
05028055001	100740	TX 30	115	105	6,0	4 9/16"	10
05028073001	138385	TX 30	300	105	6,0	12"	4
05028056001	100757	TX 40	130	112	7,0	5 3/8"	10

367 Tournevis TORX®



Code	EAN						
	4013288		mm	mm	mm		
05028000001	025852	TX 5	60	70	3,5	2 3/8"	10
05028001001	004185	TX 6	60	70	3,5	2 3/8"	10
05028002001	004192	TX 7	60	70	3,5	2 3/8"	10
05028003001	004208	TX 8	60	81	3,5	2 3/8"	10
05028004001	004215	TX 9	60	81	4,0	2 3/8"	10
05028005001	004222	TX 10	80	81	4,0	3 1/8"	10
05028008001	004239	TX 15	80	98	4,0	3 1/8"	10
05028010001	004246	TX 20	100	98	4,5	4"	10
05028012001	004253	TX 25	100	105	5,0	4"	10
05028013001	004260	TX 27	115	105	5,5	4 9/16"	10
05028015001	004277	TX 30	115	105	6,0	4 9/16"	10
05028020001	004284	TX 40	130	112	7,0	5 3/8"	10

367 SB Tournevis TORX®



Code	EAN		
	4013288		
05100060001	181350		10
		367 TORX® 1x TX 10x80	
05100061001	181367		10
		367 TORX® 1x TX 15x80	
05100062001	181374		10
		367 TORX® 1x TX 20x100	
05100063001	181381		10
		367 TORX® 1x TX 25x100	
05100064001	181398		10
		367 TORX® 1x TX 30x115	



367 Tournevis TORX® BO

Tournevis haute qualité Kraftform Plus. Manche Kraftform multicomposants pour un travail rapide et en douceur. Les vis TORX® BO sont munies dans leur profil d'entraînement d'une goupille faisant saillie. Cela permet d'éviter tout desserrage non autorisé, les outils TORX® « normaux » ne pouvant actionner les vis en question. Seuls les outils spéciaux TORX® BO présentent un alésage dans lequel les goupilles peuvent pénétrer.

La pointe Wera Black Point, conjuguée à un procédé de trempé sophistiqué, garantit une haute longévité, une protection accrue contre la corrosion et un parfait ajustement. Le dispositif hexagonal antiroulement empêche les « échappées » importunes de l'outil sur le lieu de travail.

Avec identification du type de vis et du calibre sur le manche, pour faciliter la recherche et le tri de l'outil.

- Avec profil TORX® percé pour le vissages/devissage des vis dites « de sécurité »

367 Tournevis TORX® BO



Code	EAN						
			mm	mm	mm		
	4013288						
05138257001	039965	TX 7	60	70	3,5	2 3/8"	5
05138258001	039972	TX 8	60	81	3,5	2 3/8"	5
05138259001	039989	TX 9	60	81	4,0	2 3/8"	5
05138260001	025869	TX 10	80	81	4,0	3 1/8"	5
05138268001	108234	TX 10	300	81	4,0	12"	5
05138261001	025876	TX 15	80	98	4,0	3 1/8"	5
05138269001	108241	TX 15	300	98	4,0	12"	2
05138262001	025883	TX 20	100	98	4,5	4"	5
05138270001	108258	TX 20	300	98	4,5	12"	2
05138263001	025890	TX 25	100	105	5,0	4"	5
05138264001	025906	TX 27	115	105	5,5	4 9/16"	5
05138265001	025913	TX 30	115	105	6,0	4 9/16"	5
05138266001	025920	TX 40	130	112	7,0	5 3/16"	5

367 Tournevis TORX PLUS®

Tournevis haute qualité Kraftform Plus signé Wera. Profil TORX PLUS®: Profil Torx Plus : Par rapport au profil TORX® « normal », l'agrandissement des six flancs responsables de la transmission de couple entre l'outil et la vis est réalisé selon un profil non pas circulaire mais elliptique. La force appliquée lors du vissage est ce faisant répartie sur des surfaces plus vastes. Des couples supérieurs sont transmis et la longévité des vis et de l'outil est encore accrue.

Manche multicomposants Kraftform pour un travail rapide et en douceur. Kraftform Plus : zones dures pour une haute vitesse de travail, les zones tendres garantissant quant à elles une transmission de couple élevée. La pointe Wera Black Point offre un ajustement parfait et une protection optimisée contre la corrosion. Le dispositif hexagonal antiroulement empêche les « échappées » importunes de l'outil sur le lieu de travail. Avec identification du type de vis et du calibre sur le manche, pour faciliter la recherche et le tri de l'outil.

367 Tournevis TORX PLUS®



	EAN						
Code			mm	mm	mm		
	4013288						
05028029001	041555	5 IP	60	70	3,5	2 3/8"	5
05028030001	040091	6 IP	60	70	3,5	2 3/8"	5
05028031001	040107	7 IP	60	70	3,5	2 3/8"	5
05028032001	040114	8 IP	60	70	3,5	2 3/8"	5
05028033001	040121	9 IP	60	81	4,0	2 3/8"	5
05028034001	040138	10 IP	80	81	4,0	3 1/8"	5
05028035001	040145	15 IP	80	98	4,0	3 1/8"	5
05028036001	040152	20 IP	100	98	4,5	4"	5
05028037001	040169	25 IP	100	105	5,0	4"	5
05028038001	040176	30 IP	115	105	6,0	4 9/16"	5

368 Tournevis pour vis à empreinte carrée

Tournevis haute qualité Kraftform Plus signé Wera, pour vis à empreinte carrée. Le système de guidage par couleur permet à l'utilisateur de retrouver et d'identifier rapidement le calibre requis. Manche Kraftform multicomposants pour un travail rapide et en douceur. La pointe Wera Black Point offre un parfait ajustement et une protection optimisée contre la corrosion. Le dispositif hexagonal antiroulement empêche les « échappées » importunes de l'outil sur le lieu de travail. Avec identification du type de vis et du calibre sur le manche, pour faciliter la recherche et le tri de l'outil.

368 Tournevis pour vis à empreinte carrée



Code	EAN		□	⌈	⌈	∅	⌈	⌈
Code	4013288			mm	mm	mm		
05117680001	028723		# 00	60	81	3,5	2 3/8"	5
05117681001	028730		# 0	60	81	4,0	2 3/8"	5
05117682001	028747		# 1	80	98	4,5	3 1/8"	5
05117683001	028754		# 1	200	98	4,5	8"	5
05117684001	028761		# 2	100	105	6,0	4"	5
05117685001	028778		# 2	200	105	6,0	8"	5
05117691001	040916		# 2	300	105	6,0	12"	2
05117686001	028785		# 3	150	112	8,0	6"	5
05117687001	028792		# 4	200	112	8,0	8"	5

368 SB Tournevis pour vis à empreinte carrée



Code	EAN			
Code	4013288			
05100070001	181404		368 1x # 1x80	5
05100071001	181428		368 1x # 2x100	5
05100072001	181435		368 1x # 3x150	5

338 Actionneur pour bornier

- Outil spécial pour débloquer les ressorts de contact des borniers électroniques
- Sa forme courbée permet d'actionner même les borniers qu'il n'est pas possible d'atteindre avec un tournevis normal
- Convient aux borniers à ressort avec une section de câble jusqu'à 1,5 mm² ou de 2,5 à 4,0 mm²

338 Actionneur pour bornier



	EAN	⌈	⌈	⌈	⌈	∅	⌈	⌈
Code	4013288	mm	mm	mm	mm	mm		
05008101001	225641	0,4	2,5	81	81	2,5	3/32"	10
05008102001	225788	0,6	3,5	81	81	3,5	9/64"	10

391 Tournevis à lame flexible

- Tournevis à lame flexible, pour vis à tête hexagonale
- Avec lame cylindrique flexible

391 Tournevis à lame flexible



Code	EAN	⊙	⌈	⌈	⌈			
Code	4013288	mm	mm	mm				
05028148001	004703	6	167	98	6 9/16"			5
05028150001	004710	7	167	98	6 9/16"			5
05028152001	004727	8	167	98	6 9/16"			5



395 Tournevis à douille

- Tournevis à douille, pour vis à tête hexagonale

395 Tournevis à douille



	EAN	⌀	l	l ₁	∅	l ₂		
Code	4013288	mm	mm	mm	mm			
05028205001	004734	3,0	125	98	5,0	5"		5
05028210001	004741	3,5	125	98	6,1	5"		5
05028215001	004758	4,0	125	98	6,9	5"		5
05028220001	004765	4,5	125	98	7,1	5"		5
05028225001	004772	5,0	125	98	8,1	5"		5
05028230001	004789	5,5	125	98	8,1	5"		5
05029405001	004796	6,0	125	98	9,1	5"		5
05029410001	004802	7,0	125	105	11,0	5"		5
05029415001	004819	8,0	125	105	12,1	5"		5
05029420001	004826	9,0	125	105	13,1	5"		5
05029425001	004833	10,0	125	112	14,1	5"		5
05029430001	004840	11,0	125	112	16,0	5"		5
05029435001	004857	12,0	125	112	17,1	5"		5
05029440001	004864	13,0	125	112	18,1	5"		5
05029445001	004871	14,0	125	112	19,1	5"		5
05029450001	004888	15,0	125	112	21,0	5"		5

395 HO Tournevis à douille

Tournevis à douille haute qualité à lame creuse signé Wera. Lamme creuse pour le vissage sur tiges filetées : seule cette forme creuse permet en effet une pénétration de la tige filetée dans le tournevis à travers l'écrou. Manche Kraftform multicomposants pour des vitesses de travail élevées et un vissage particulièrement ergonomique.

Kraftform Plus : zones dures pour une haute vitesse de travail, les zones tendres garantissant quant à elles une transmission de couple élevée. Avec dispositif hexagonal antiroulement empêchant l'outil de s'échapper. Avec identification du type de vis et du calibre sur le manche, pour faciliter la recherche et le tri de l'outil. Pour vis à tête hexagonale.

- Tournevis à douille, pour vis à tête hexagonale
- Lamme creuse accueillant la tige filetée, nicromatt

395 HO Tournevis à douille



	EAN	⌀	⌀	l	l ₁	∅	l ₂	
Code	4013288	mm	mm	mm	mm	mm		
05029460001	108296	5,0		90	98	7,2	3 ³⁵ / ₆₄ "	5
05029461001	108302	5,5		90	98	7,2	3 ³⁵ / ₆₄ "	5
05029462001	108319	6,0		90	98	7,2	3 ³⁵ / ₆₄ "	5
05029463001	108326	7,0		90	105	7,2	3 ³⁵ / ₆₄ "	5
05029464001	108333	8,0		90	105	9,3	3 ³⁵ / ₆₄ "	5
05029465001	108340	10,0		90	112	9,3	3 ³⁵ / ₆₄ "	5
05029466001	108357	13,0		90	112	11,0	3 ³⁵ / ₆₄ "	5
05029501001	110503		3/16"	90	98	7,2	3 ³⁵ / ₆₄ "	5
05029502001	110510		1/4"	90	98	7,2	3 ³⁵ / ₆₄ "	5
05029503001	110527		5/16"	90	105	9,3	3 ³⁵ / ₆₄ "	5
05029504001	110534		11/32"	90	105	9,3	3 ³⁵ / ₆₄ "	5
05029505001	110541		3/8"	90	112	9,3	3 ³⁵ / ₆₄ "	5
05029506001	110558		7/16"	90	112	11,0	3 ³⁵ / ₆₄ "	5
05029507001	110565		1/2"	90	112	11,0	3 ³⁵ / ₆₄ "	5

Take it easy : système d'identification par couleur - pour trouver facilement et rapidement l'outil requis.

Embouts :

Take it easy : système d'identification par couleur

Douilles à embout Zyklop :

Take it easy : système d'identification par couleur

Clés mâles coudées :

Take it easy : système d'identification par couleur

Joker :

Take it easy : système d'identification par couleur

Petit tournevis à lame courte pour les endroits difficiles d'accès. Le manche bicomposant Kraftform, qui combine astucieusement les zones dures et tendres, permet une prise en main sûre et un travail précis.

Les lames présentent tous les avantages de la technologie d'embouts Wera. Traitement de surface spécial des lames pour une protection anticorrosion accrue et un ajustement optimal dans la vis. Le dispositif hexagonal antirotation empêche les « échappées » inopportunes au poste de travail.

- Forme compacte pour travailler dans les espaces de montage exigus
- Manche Kraftform ergonomique bicomposant pour un travail de précision
- Lames offrant les avantages de la technologie d'embouts Wera
- Avec profil hexagonal empêchant l'outil de rouler
- Avec « Take it easy » : trouver facilement le bon profil grâce à la couleur et la bonne taille grâce au marquage

335 Tournevis Tom Pouce



	EAN	mm	mm	mm	mm	mm	mm	
Code	4013288							
05008840001	212115	0,6	3,5	24,5	54	3,5	9/64"	5
05008841001	212122	0,8	4,0	24,5	54	4,0	5/32"	5
05008842001	212139	1,0	5,5	24,5	54	5,5	7/32"	5
05008843001	212146	1,2	6,5	24,5	54	6,5	1/4"	5
05008844001	212153	1,2	8,0	24,5	54	8,0	5/16"	5

350 Tournevis Tom Pouce cruciforme PH



	EAN		mm	mm	mm	mm	
Code	4013288						
05008850001	212160	PH 1	25	54	4,2	1"	5
05008851001	212177	PH 2	25	54	5,2	1"	5
05008852001	212184	PH 3	25	54	6,2	1"	5

355 Tournevis Tom Pouce cruciforme PZ



	EAN		mm	mm	mm	mm	
Code	4013288						
05008853001	212191	PZ 1	25	54	4,5	1"	5
05008854001	212207	PZ 2	25	54	6,0	1"	5
05008855001	212214	PZ 3	25	54	8,0	1"	5

367 Tournevis Tom Pouce TORX®



	EAN		mm	mm	mm	mm	
Code	4013288						
05008856001	212245	TX 10	25	54	3,4	1"	5
05008857001	212252	TX 15	25	54	3,7	1"	5
05008858001	212269	TX 20	25	54	4,0	1"	5
05008859001	212276	TX 25	25	54	4,5	1"	5
05008860001	212283	TX 27	25	54	5,1	1"	5
05008861001	212290	TX 30	25	54	5,6	1"	5
05008862001	212306	TX 40	25	54	-	1"	5

368 Tournevis Tom Pouce pour vis à empreinte carrée

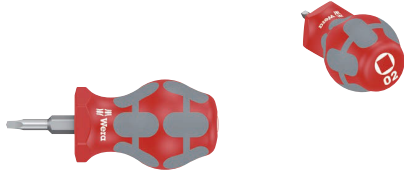

	EAN							
Code	4013288			mm	mm	mm	1"	5
05008863001	212313		# 01	25	54	4,2	1"	5
05008864001	212320		# 02	25	54	4,2	1"	5

Kraftform Big Pack 300

- Tournevis pour vis à fente, Phillips/Plat, Pozidriv et TORX®

Kraftform Big Pack 300



Code	EAN		
05105630001	163622		1
		350 PH 1x PH 1x80; 1x PH 2x100; 1x PH 3x150	
		355 PZ 1x PZ 1x80; 1x PZ 2x100; 1x PZ 3x150	
		367 TORX® 1x TX 10x80; 1x TX 15x80; 1x TX 20x100; 1x TX 25x100; 1x TX 30x115	
		334 1x 1,2x6,5x150	
		335 1x 0,6x3,5x100 ¹⁾ ; 1x 0,8x4,0x100	
		Rack 2x 190,0x50,0	

¹⁾sans Lasertip

Kraftform XXL

- L'outil adéquat quelle que soit l'application – ensemble polyvalent de tournevis

Kraftform XXL



Code	EAN		
05051010001	139092		1
		350 PH 1x PH 1x80; 1x PH 2x100	
		355 PZ 1x PZ 1x80; 1x PZ 2x100	
		932 A 1x 1,0x5,5x100; 1x 1,2x7,0x125	
		334 1x 1,2x6,5x150	
		335 1x 0,8x4,0x100; 1x 1,0x5,5x125	
		160 i VDE 1x 0,4x2,5x80 ¹⁾ ; 1x 0,6x3,5x100 ¹⁾	
		247 1x 0,5x3,0x70	
		Rack 2x 190,0x50,0	

¹⁾ sans Lasertip

²⁾ Ce produit n'est pas disponible aux États-Unis et au Canada.

Kraftform XXL 2



Code	EAN		
	4013288		
05051011001	144225		1
		350 PH 1x PH 2x100	
		355 PZ 1x PZ 1x80; 1x PZ 2x100	
		932 A 1x 1,0x5,5x100; 1x 1,2x7,0x125	
		335 1x 0,8x4,0x100	
		367 TORX® 1x TX 15x80; 1x TX 20x100; 1x TX 25x100	
		160 i VDE 1x 0,4x2,5x80 ¹⁾ ; 1x 0,6x3,5x100 ¹⁾	
		247 1x 0,5x3,0x70	
		Rack 2x 190,0x50,0	

¹⁾ sans Lasertip

²⁾ Ce produit n'est pas disponible aux États-Unis et au Canada.

Kraftform XXL 3



Code	EAN		
	4013288		
05347106001	182388		1
		932 A 1x 1,0x5,5x100; 1x 1,2x7,0x125	
		350 PH 1x PH 1x80; 1x PH 2x100	
		334 1x 1,2x6,5x150	
		335 1x 0,8x4,0x100; 1x 1,0x5,5x125	
		368 1x # 1x80; 1x # 2x100	
		160 i VDE 1x 0,4x2,5x80 ¹⁾ ; 1x 0,6x3,5x100 ¹⁾	
		Rack 2x 190,0x50,0	

¹⁾ sans Lasertip

Kraftform 2go 300

11 tournevis à repérage «Take it easy» dans leur fourreau Wera 2go 4. À division réglable des espaces intérieurs pouvant être compartimentés à volonté pour un agencement individuel.

- Convient pour être accrochée aux éléments du système Wera 2go

Kraftform 2go 300



Code	EAN		
	4013288		
05004313001	187833		1
		Wera 2go 4 1x 165,0x165,0x105,0	
		350 PH 1x PH 1x80; 1x PH 2x100	
		355 PZ 1x PZ 1x80; 1x PZ 2x100	
		367 TORX® 1x TX 10x80; 1x TX 15x80; 1x TX 20x100; 1x TX 25x100; 1x TX 30x115	
		334 SK 1x 0,8x4,5x90; 1x 1,2x7,0x125	
		K120 1x 50,0x120,0	

334 SK/6 Rack Jeu de tournevis Kraftform Plus Lasertip + Rack

- Avec lame hexagonale et plot pouvant accueillir une clé pour transmission de couples supérieurs

334 SK/6 Rack Jeu de tournevis Kraftform Plus Lasertip + Rack



Code	EAN		
	4013288		
05007680001	111418		1
		350 SK PH 1x PH 1x80; 1x PH 2x100	
		334 SK 1x 0,6x3,5x75 ¹⁾ ; 1x 0,8x4,0x90; 1x 1,0x5,5x100; 1x 1,2x6,5x125	

¹⁾ sans Lasertip

334/6 Rack Jeu de tournevis Kraftform Plus Lasertip + Rack



Code	EAN		
05105650001	4013288 003133		1
		+	350 PH 1x PH 1x80; 1x PH 2x100
		-	334 1x 1,2x6,5x150
		-	335 1x 0,5x3,0x80 ¹⁾ ; 1x 0,8x4,0x100; 1x 1,0x5,5x125

¹⁾sans Lasertip

334/355 SK/6 Jeu de tournevis Kraftform Plus Lasertip + Rack

- Avec lame hexagonale et plot pouvant accueillir une clé pour transmission de couples supérieurs

334/355 SK/6 Jeu de tournevis Kraftform Plus Lasertip + Rack



Code	EAN		
05007681001	4013288 111425		1
		+	355 SK PZ 1x PZ 1x80; 1x PZ 2x100
		-	334 SK 1x 0,6x3,5x75 ¹⁾ ; 1x 0,8x4,0x90; 1x 1,0x5,5x100; 1x 1,2x6,5x125

¹⁾sans Lasertip

334/355/6 Jeu de tournevis Kraftform Plus Lasertip + Rack



Code	EAN		
05105656001	4013288 003140		1
		+	355 PZ 1x PZ 1x80; 1x PZ 2x100
		-	334 1x 1,2x6,5x150
		-	335 1x 0,5x3,0x80 ¹⁾ ; 1x 0,8x4,0x100; 1x 1,0x5,5x125

¹⁾sans Lasertip

335/350/355/6 Jeu de tournevis Kraftform Plus Lasertip + Rack



Code	EAN		
05105622001	4013288 041616		1
		+	350 PH 1x PH 1x80; 1x PH 2x100
		+	355 PZ 1x PZ 1x80; 1x PZ 2x100
		-	335 1x 0,8x4,0x100; 1x 1,0x5,5x125

335/350/355/3 Jeu de tournevis Kraftform Plus à lames extra-longues 300 mm

- Avec lame extra-longue permettant d'opérer également dans les endroits profonds

335/350/355/3 Jeu de tournevis Kraftform Plus à lames extra-longues 300 mm

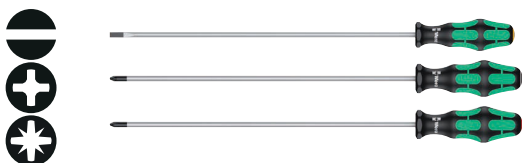

Code	EAN		
05347735002	4013288 120991		1
		335 1x 1,0x5,5x300 ¹⁾	
		350 PH 1x PH 2x300 ¹⁾	
		355 PZ 1x PZ 2x300 ¹⁾	

¹⁾sans Lasertip

335/350/355/4 Jeu de tournevis Kraftform Plus Lasertip à lames extra-longues 200 mm

- Avec lame extra-longue permettant d'opérer également dans les endroits profonds

335/350/355/4 Jeu de tournevis Kraftform Plus Lasertip à lames extra-longues 200 mm



Code	EAN		
05347736002	4013288 117397		1
		350 PH 1x PH 2x200	
		355 PZ 1x PZ 1x200; 1x PZ 2x200	
		335 1x 1,0x5,5x200	

335/350/367/7 Rack Jeu de tournevis Kraftform Plus Lasertip + Rack



Code	EAN		
05320540001	4013288 094704		1
		350 PH 1x PH 2x100	
		355 PZ 1x PZ 1x80; 1x PZ 2x100	
		335 1x 0,8x4,0x100	
		367 TORX® 1x TX 15x80; 1x TX 20x100; 1x TX 25x100	

Kraftform 300/7 Set 1 Jeu de tournevis Kraftform Plus

- Jeu de 7 pièces dans une housse textile compacte compatible avec Wera 2go

Kraftform 300/7 Set 1 Jeu de tournevis Kraftform Plus



Code	EAN		
05105623001	4013288 217608		1
		350 PH 1x PH 1x80; 1x PH 2x100	
		355 PZ 1x PZ 2x100	
		367 TORX® 1x TX 15x80; 1x TX 20x100; 1x TX 25x100	
		335 1x 0,8x4,0x100	
		K240 1x 50,0x240,0	



Kraftform 300/7 Set 2 Jeu de tournevis Kraftform Plus

- Jeu de 7 pièces dans une housse textile compacte compatible avec Wera 2go
- Avec décapsuleur Wera

Kraftform 300/7 Set 2 Jeu de tournevis Kraftform Plus



Code	EAN			
05105624001	4013288 218049			1
		+	350 PH 1x PH 1x80; 1x PH 2x100	
		-	335 1x 0,5x3,0x80 ¹⁾ ; 1x 0,8x4,0x100; 1x 1,0x5,5x125; 1x 1,2x6,0x100	
			Décapsuleur 1x 145	
			K240 1x 50,0x240,0	

¹⁾sans Lasertip

Kraftform 300/7 Set 3 Jeu de tournevis Kraftform Plus

- Jeu de 7 pièces dans une housse textile compacte compatible avec Wera 2go
- Avec décapsuleur Wera

Kraftform 300/7 Set 3 Jeu de tournevis Kraftform Plus



Code	EAN			
05105625001	4013288 218056			1
		+	350 PH 1x PH 2x100	
		+	355 PZ 1x PZ 1x80; 1x PZ 2x100	
		-	334 SK 1x 1,2x6,5x125	
		-	335 1x 0,8x4,0x100; 1x 1,0x5,5x125	
			Décapsuleur 1x 145	
			K240 1x 50,0x240,0	

Kraffform 300/7 Set 4 Jeu de tournevis Kraffform Plus

- Jeu de 7 pièces dans une housse textile compacte compatible avec Wera 2go
- Avec décapsuleur Wera

Kraffform 300/7 Set 4 Jeu de tournevis Kraffform Plus



Code	EAN		
05105626001	4013288 218063		1
		+	350 PH 1x PH 1x80; 1x PH 2x100
		-	335 1x 0,8x4,0x100; 1x 1,0x5,5x125
		□	368 1x # 1x80; 1x # 2x100
			Décapsuleur 1x 145
			K240 1x 50,0x240,0

367/7TORX® HF Jeu de tournevis Kraffform Plus TORX® HF avec fonction de retenue + Rack

- Avec fonction de retenue pour vis TORX®, nicromatt

367/7TORX® HF Jeu de tournevis Kraffform Plus TORX® HF avec fonction de retenue + Rack



Code	EAN		
05223161001	4013288 118226		1
		♻️	367 TORX® HF 1x TX 8x60; 1x TX 10x80; 1x TX 15x80; 1x TX 20x100; 1x TX 25x100; 1x TX 27x115; 1x TX 30x115

367/6 Jeu de tournevis Kraffform Plus TORX® HF avec fonction de retenue + Rack



Code	EAN		
05028059001	4013288 100764		1
		♻️	367 TORX® HF 1x TX 10x80; 1x TX 15x80; 1x TX 20x100; 1x TX 25x100; 1x TX 30x115; 1x TX 40x130

367/4 Jeu de tournevis Kraffform Plus TORX® HF avec fonction de retenue, à lames extra-longues 300 mm

- Tournevis pour vis à empreinte TORX®, avec fonction de retenue et lame extra-longue de 300 mm

367/4 Jeu de tournevis Kraffform Plus TORX® HF avec fonction de retenue, à lames extra-longues 300 mm

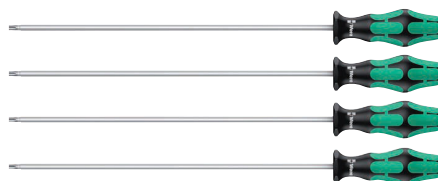

Code	EAN		
05028074001	4013288 138378		1
		♻️	367 TORX® HF 1x TX 20x300; 1x TX 25x300; 1x TX 27x300; 1x TX 30x300

367/6 TORX® Jeu de tournevis Kraftform Plus + Rack



Code		EAN		
05028062001		4013288 028891		1
		♻️	367 TORX® 1x TX 10x80; 1x TX 15x80; 1x TX 20x100; 1x TX 25x100; 1x TX 30x115; 1x TX 40x130	

334/368/6 Jeu de tournevis + Rack



Code		EAN		
05347778001		4013288 122735		1
		+	350 PH 1x PH 1x80; 1x PH 2x100	
		•	334 1x 1,2x6,5x150	
		•	335 1x 0,8x4,0x100	
		□	368 1x # 1x80; 1x # 2x100	

367/6 TORX® B0 Jeu de tournevis Kraftform Plus TORX® sécurité + Rack

- Tournevis pour vis à empreinte TORX® percé

367/6 TORX® B0 Jeu de tournevis Kraftform Plus TORX® sécurité + Rack



Code		EAN		
05138250001		4013288 028907		1
		♻️	367 TORX® B0 1x TX 10x80; 1x TX 15x80; 1x TX 20x100; 1x TX 25x100; 1x TX 30x115; 1x TX 40x130	

338/2 Jeu d'actionneurs pour bornier

Jeu de 2 actionneurs pour les borniers à ressort. Les lames courbées permettent d'actionner facilement les borniers à ressort dans les boîtiers de distribution qui sont inaccessibles avec une lame droite.

La lame reste dans le bornier, ce qui laisse les deux mains libres pour engager le câble. Manche Kraftform multicomposant pour un travail rapide et en douceur.

- Outil spécial pour débloquer les ressorts de contact des borniers électroniques
- Sa forme courbée permet d'actionner même les borniers qu'il n'est pas possible d'atteindre avec un tournevis normal
- Convient aux borniers à ressort avec une section de câble jusqu'à 1,5 mm² ou de 2,5 à 4,0 mm²

338/2 Jeu d'actionneurs pour bornier



Code		EAN		
05008100001		4013288 225658		1
		•	338 1x 0,4x2,5x81; 1x 0,6x3,5x81	

395 HO/7 SM Jeu de tournevis à douille

- Tournevis à douille, pour vis à tête hexagonale
- Lame creuse accueillant la tige filetée, nicromatt

395 HO/7 SM Jeu de tournevis à douille



Code	EAN		
05029510001	4013288 111432		1
		 395 HO 1x 5,0x90; 1x 5,5x90; 1x 6,0x90; 1x 7,0x90; 1x 8,0x90; 1x 10,0x90; 1x 13,0x90	

395 HO/3 Jeu de tournevis creux à douille

- Tournevis à douille, pour vis à tête hexagonale, nicromatt
- Lame creuse pour goujon, particulièrement utile pour la fixation de robinetterie

395 HO/3 Jeu de tournevis creux à douille



Code	EAN		
05134275001	4013288 207616		1
		 395 HO 1x 10,0x90; 1x 13,0x90; 1x 7/16"x90	

391/3 Jeu de tournevis à lame flexible

- Avec lame cylindrique flexible

391/3 Jeu de tournevis à lame flexible



Code	EAN		
05135311001	4013288 169860		1
		 391 1x 6x167; 1x 7x167; 1x 8x167	

Jeu de tournevis Tom Pouce Set 1



Tournevis particulièrement petits à lame courte pour les endroits difficiles d'accès. Le manche bicomposant Kraftform, qui combine astucieusement les zones dures et tendres, permet une prise en main sûre et un travail précis.

Les lames présentent tous les avantages de la technologie d'embouts Wera. Traitement de surface spécial des lames pour une protection anticorrosion accrue et un ajustement optimal dans la vis. Le dispositif hexagonal antiroulement empêche les « échappées » inopportunes au poste de travail.

- Forme compacte pour travailler dans les espaces de montage exigus
- Manche Kraftform ergonomique bicomposant pour un travail de précision
- Lames offrant les avantages de la technologie d'embouts Wera
- Avec profil hexagonal empêchant l'outil de rouler
- Avec « Take it easy » : trouver facilement le bon profil grâce à la couleur et la bonne taille grâce au marquage

Jeu de tournevis Tom Pouce Set 1



Code	EAN		
05008870001	4013288 212337		1
		 335 Stubby 1x 0,6x3,5x24,5; 1x 0,8x4,0x24,5; 1x 1,0x5,5x24,5	
		 350 PH Stubby 1x PH 1x25; 1x PH 2x25	

Jeu de tournevis Tom Pouce 2



Code		EAN		
		4013288		
05008871001	212344			1
			335 Stubby 1x 0,6x3,5x24,5; 1x 0,8x4,0x24,5; 1x 1,0x5,5x24,5	
			355 PZ Stubby 1x PZ 1x25; 1x PZ 2x25	

Jeu de tournevis Tom Pouce 3

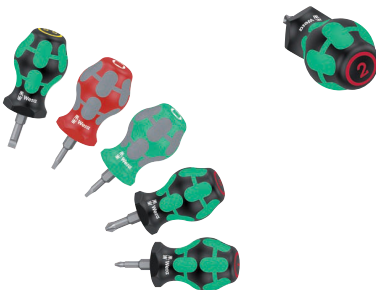

Code		EAN		
		4013288		
05008872001	214096			1
			350 PH Stubby 1x PH 1x25; 1x PH 2x25	
			335 Stubby 1x 1,0x5,5x24,5	
			368 Stubby 1x # 01x25; 1x # 02x25	

Jeu Tom Pouce TX 1 Jeu de tournevis TORX®



Code		EAN		
		4013288		
05008876001	212351			1
			367 TORX® Stubby 1x TX 10x25; 1x TX 15x25; 1x TX 20x25; 1x TX 25x25; 1x TX 30x25	

300/7 Mix 1 Jeu de tournevis

Mélange pratique de tournevis d'atelier avec une lame de longueur normale et de petits tournevis Tom Pouce à lame courte pour les espaces difficiles d'accès.

Le manche bicomposant Kraftform, qui combine astucieusement les zones dures et tendres, permet une prise en main sûre et un travail précis. Les lames présentent tous les avantages de la technologie d'embouts Wera. Traitement de surface spécial des lames pour une protection anticorrosion accrue et un ajustement optimal dans la vis. Le dispositif hexagonal antiroulement empêche les « échappées » inopportunes au poste de travail.

- Tournevis Tom Pouce court et compact pour travailler dans les espaces de montage exigus
- Tournevis Lasertip à lame longue
- Manche Kraftform ergonomique bicomposant pour un travail de précision
- Avec profil hexagonal empêchant l'outil de rouler
- Avec « Take it easy » : trouver facilement le bon profil grâce à la couleur et la bonne taille grâce au marquage

300/7 Mix 1 Jeu de tournevis



Code		EAN		
		4013288		
05008900001	214218			1
			350 PH Stubby 1x PH 1x25; 1x PH 2x25	
			350 PH 1x PH 1x80; 1x PH 2x100	
			334 1x 1,2x6,5x150	
			335 1x 0,5x3,0x80 ¹⁾ ; 1x 1,0x5,5x125	
			Rack 1x 190,0x50,0	

¹⁾sans Lasertip

300/7 Mix 2 Jeu de tournevis



Code	EAN		
05008901001	4013288 214225		1
		355 PZ Stubby 1x PZ 1x25; 1x PZ 2x25	
		355 PZ 1x PZ 1x80; 1x PZ 2x200	
		334 1x 1,2x6,5x150	
		335 1x 0,5x3,0x80 ¹⁾ ; 1x 1,0x5,5x125	
		Rack 1x 190,0x50,0	

¹⁾sans Lasertip

Bicycle Big Pack 1

Trouver immédiatement l'outil adapté pour de nombreuses vis de vélo : jeu de tournevis polyvalent avec 7 tournevis à manche en T, 5 tournevis Kraftform et 2 tournevis burins avec zone de frappe.

Manche Kraftform Plus favorisant l'ergonomie au travail et empêchant la formation d'ampoules et de callosités. Les zones dures permettent une vitesse de travail élevée alors que les zones tendres garantissent la transmission de couples élevés.

Tournevis PH avec Lasertip : la pointe des tournevis Wera Lasertip fait l'objet d'un grenelage microscopique par rayon laser. Cette surface rugueuse vient littéralement « mordre » dans la tête de vis. Finis les dérapages intempestifs.

Repère d'outils « Take it easy » avec code couleur en fonction des pointes et indication de la taille pour trouver rapidement et facilement l'outil nécessaire. Manches en T avec fonction de retenue pour un maintien sûr de la vis à six pans creux sur l'outil.

- Jeu d'outils pour vélos
- Avec 7 tournevis à manche en T, 5 tournevis Kraftform et 2 tournevis burins avec zone de frappe
- Tournevis à manche en T pour la transmission de couples de serrage et de desserrage particulièrement élevés
- Tournevis avec manche en T et fonction de retenue sur la branche longue pour le maintien sûr de la vis sur l'outil
- Tournevis PH avec pointe Lasertip pour un meilleur maintien dans la tête de vis

Bicycle Big Pack 1



Code	EAN		
05004190001	4013288 220745		1
		354 Hex-Plus 1x 2,0x75; 1x 2,5x75	
		454 HF 1x 3x100; 1x 4x150; 1x 5x150; 1x 6x200; 1x 8x200	
		367 TORX® 1x TX 10x80	
		467 TORX® HF 1x TX 20x100; 1x TX 25x200	
		932 A 1x 1,0x5,5x100; 1x 1,2x7,0x125	
		350 PH 1x PH 1x80; 1x PH 2x100	

1267 A Clés-drapeaux TORX®

Clé-drapeau Wera haute qualité pour vis à empreinte TORX®. Transmission de couple élevée sur petites vis. Convient particulièrement à l'échange de porte-plaquettes.

La finition BlackLaser offre une excellente protection des surfaces, y compris contre la corrosion, et une haute longévité. Multicomposants pour une prise en main particulièrement bonne.

- Clé-drapeau TORX® pour vis à empreinte TORX®
- Manche multicomposants
- Lame cylindrique à finition BlackLaser : excellente protection des surfaces et haute longévité
- Haute tenue anticorrosion
- Transmission de couple élevée sur petites vis

1267 A Clés-drapeaux TORX®



Code	EAN						
		mm	mm	mm			
05026350001	093516	TX 6	33	62,0	3,0	1 ¹⁹ / ₆₄ "	10
05026351001	093523	TX 7	33	62,0	3,0	1 ¹⁹ / ₆₄ "	10
05026352001	093530	TX 8	40	69,0	3,0	1 ³⁷ / ₆₄ "	10
05026353001	093547	TX 9	40	69,0	3,0	1 ³⁷ / ₆₄ "	10
05026354001	093554	TX 10	40	69,0	3,0	1 ³⁷ / ₆₄ "	10

1267 A Clés-drapeaux TORX PLUS®



	EAN								
Code	4013288		mm	mm	mm				
05026360001	093561	6 IP	33	62,0	3,0	1 19/64"			10
05026361001	093578	7 IP	33	62,0	3,0	1 19/64"			10
05026363001	093608	9 IP	40	69,0	3,0	1 37/64"			10

1267 B Clés-drapeaux combinées TORX®

Clé-drapeau Wera haute qualité à profil combiné pour vis à empreinte TORX® et vis hexagonales. Transmission de couple élevée sur petites vis. Convient particulièrement à l'échange de porte-plaquettes. La finition BlackLaser offre une excellente protection des surfaces, y compris contre la corrosion, et une haute longévité. Multicomposants pour une prise en main particulièrement bonne.

1267 B Clés-drapeaux combinées TORX®



	EAN								
Code	4013288		mm	mm	mm				
05026372001	093639	TX 15	3,5	47	86,0	1 27/32"			10
05026373001	093707	TX 15	4	47	86,0	1 27/32"			10
05026374001	093646	TX 20	4	47	86,0	1 27/32"			10

1267 B Clés-drapeaux combinées TORX PLUS®



	EAN								
Code	4013288		mm	mm	mm				
05026382001	093677	15 IP	3,5	47	86,0	1 27/32"			10

9500 Bloc de magnétisation SB

Bloc de magnétisation Wera, permettant d'aimanter/désaimanter les outils et d'assurer ainsi le parfait maintien des vis sur la lame.

- Pour aimanter/désaimanter l'empreinte des outils
- Pour magnétiser, faire passer la pointe de l'outil le long du côté positif
- Pour démagnétiser, faire passer la pointe de l'outil le long du côté négatif

9500 Bloc de magnétisation SB



	EAN								
Code	4013288	mm							
05033404001	219589	64,6							1

1427 Affiloir



	EAN								
Code	4013288	mm	mm						
05027405001	019998	105	92	4 3/16"					5

1428 Point à ferrer



	EAN								
Code	020000	mm	mm						
05027455001	020000	107	92	4 9/32"					5

Rack pour tournevis Kraftform Micro



		mm	mm					
05134002001	100047	190,0	80					1

Rack pour tournevis Kraftform



	EAN							
Code	4013288	mm	mm					
05134001001	100030	190,0	50,0					1

1440/1442 Jeu d'agrippe-vis

Jeu d'agrippe-vis Wera : outil emboîtable ayant pour fonction de retenir les vis. Maintient à coup sûr les vis de tout profil sur l'outil.

Pouvant coulisser sur la lame en direction du haut, l'agrippe-vis n'entrave pas le vissage, même dans le cas de vis situées en profondeur.

- Assortiment d'agrippe-vis
- Douille avec fonction de retenue de la vis
- Maintient fiable des vis de tout profil et de toute taille sur l'outil
- En plastique élastomère robuste

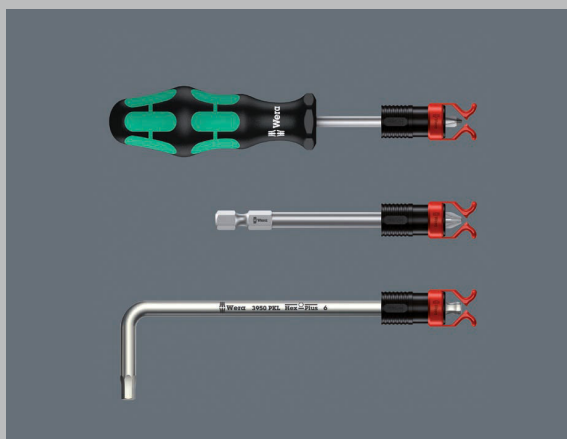

1441 SB Agrippe-vis, ayant pour fonction de retenir les vis sur les lames de tournevis, embouts longs et clés mâles coudées



	EAN							
Code	4013288	mm	mm					
05073681001	140357	4,5-6,0	41,0					1

1440/1442 Jeu d'agrippe-vis



Code	EAN							
05073680001	140340							1
						1440		
						1x 4,5-6,0x41,0		
						1442		
						1x 6,0-8,5x41,0		



Bicycle Set 13

Jeu de démonte-pneus 2 pièces pour un usage mobile ou stationnaire. Les deux démonte-pneus sont fabriqués en plastique renforcé de fibre de verre : démonte-pneu 9502 avec admission d'embouts également adapté pour fixer une valve française, et démonte-pneu 9503 avec démonte-obus.

Les démonte-pneus en plastique renforcé de fibre de verre permettent de retirer les pneus de la jante, sans endommager la jante.

- 2 démonte-pneus (9502+9503) en plastique renforcé de fibre de verre
- Retirer le pneu de la jante en toute sécurité, sans endommager la jante
- La prise hexagonale 1/4" du démonte-pneu 9502 permet de fixer les valves françaises et l'utilisation d'un embout 1/4"
- Démonte-pneu 9503 avec démonte-obus et dégonfleur

Bicycle Set 13



Code	EAN		
	4013288		
05004184001	220585	9502 1x 105.0	5
		9503 1x 105.0	

Bicycle Set 15

L'outil pour vélo léger et ultra compact avec deux embouts 4-en-1 et trois démonte-pneus. Un seul embout suffit pour quatre profils de vis différents. Réduction significative du poids de plus de 50 %. Grâce à ce gain de place considérable, le Bicycle Set 15 est idéal pour les interventions mobiles.

Le fonctionnement des gros profils est possible grâce au montage sur ressort des petites pointes. L'embout dispose d'un emmanchement hexagonal 1/4" (série Wera 1), il est donc aussi utilisable avec par ex. les cliquets à embouts et manches avec Rapidaptor.

Le démonte-pneu 9504 dispose d'une admission 1/4" pour utiliser un embout 1/4". Lorsque les deux démonte-pneus 9504 sont empilés l'un sur l'autre, il est possible d'utiliser un embout 4-en-1 pour obtenir un outil de vissage. Le démonte-pneu 9505 sert à la fois de démonte-obus et de dégonfleur. Les démonte-pneus et embouts 4-en-1 peuvent être emboîtés ensemble pour gagner de la place et éviter de perdre un élément.

Bicycle Set 15



Code	EAN		
	4013288		
05004182001	222190	9504 2x 105,0	1
		9505 1x 105,0	
		9506 1x 3,0; 4,0; 5,0; 6,0x37	
		9507 1x 2,5; 5,0; 6,0; TX 25x37	

Kraftform Micro : le tournevis électronique

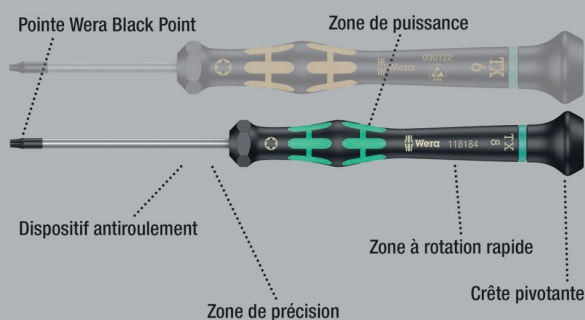

Tournevis haute qualité Wera Micro, pour vissages en mécanique de précision. La tête pivotante servant d'appui à la main et la zone de rotation rapide située juste en-dessous permettent un vissage très rapide. Le repositionnement fastidieux de la main n'a plus lieu d'être. La zone de puissance, incluant des zones tendres, permet la transmission de couples de serrage/desserrage élevés, la zone de précision garantissant quant à elle le bon angle de rotation lors des travaux d'ajustage. La pointe Wera Black Point offre un parfait ajustement et une protection optimisée contre la corrosion.

Le repéreur d'outils « Take it easy » avec repérage couleur en fonction des pointes et des poinçons de calibre, pour trouver facilement et rapidement l'outil nécessaire.

- Manche Kraftform Micro multicomposants pour un vissage rapide et ergonomique
- Avec dispositif anti-roulement et tête rotative pour un vissage rapide
- L'empreinte Black Point optimise précision et protection anticorrosion
- Avec « Take it easy » : trouver facilement le bon profil grâce à la couleur et la bonne taille grâce au marquage
- Par exemple pour électroniciens, opticiens, mécaniciens de précision, joailliers ou techniciens informatiques

2035 Tournevis électronique pour vis à fente



	EAN							
Code	4013288	mm	mm	mm	mm	mm		
05117990001	108418	0,16	0,8	40	97	2,0	1/32"	10
05117991001	108425	0,18	1,0	40	97	2,0	0,04"	10
05117992001	108432	0,20	1,2	40	97	2,0	0,05"	10
05118002001	031877	0,23	1,5	40	97	2,0	1/16"	10
05118003001	108456	0,23	1,5	60	97	2,0	1/16"	10
05118000001	031860	0,25	1,2	40	97	2,0	0,05"	10
05117993001	108463	0,30	1,8	40	97	2,0	0,07"	10
05118004001	031884	0,30	1,8	60	97	2,0	0,07"	10
05118017001	151704	0,30	2,0	50	97	2,0	0,07"	10
05117997001	194824	0,35	2,5	40	97	2,5	0,07"	10
05118005001	108470	0,40	2,0	40	97	2,5	5/64"	10
05118006001	031891	0,40	2,0	60	97	2,5	5/64"	10
05118007001	108487	0,40	2,0	100	97	2,5	5/64"	10
05117994001	108494	0,40	2,5	50	97	2,5	3/32"	10
05118008001	031907	0,40	2,5	80	97	2,5	3/32"	10
05117995001	108517	0,50	3,0	50	97	3,0	1/8"	10
05118010001	031914	0,50	3,0	80	97	3,0	1/8"	10
05118012001	031921	0,60	3,5	80	97	4,0	9/64"	10
05118014001	031938	0,80	4,0	80	97	4,0	5/32"	10

2055 PZ Tournevis électronique pour vis cruciformes PZ



	EAN						
Code	4013288		mm	mm	mm		
05118030001	032195	PZ 0	60	97	3,0	2 3/8"	10
05118032001	032201	PZ 1	80	97	4,0	3 1/16"	10

2050 PH Tournevis électronique pour vis cruciformes PH



	EAN	+	mm	mm	mm	mm	
Code	4013288						
05345290001 ¹⁾²⁾	164506	PH 000	40	97	1,5/2,5	1 9/16"	10
05118019001 ¹⁾²⁾	108562	PH 00	40	97	1,8/2,5	1 9/16"	10
05118020001 ¹⁾	031969	PH 00	60	97	2,5	2 3/8"	10
05118026001 ³⁾	194800	PH 0	40	97	3,0	1 9/16"	10
05118022001 ³⁾	031976	PH 0	60	97	3,0	2 3/8"	10
05118023001	108579	PH 1	60	97	4,0	2 3/8"	10
05118024001	031983	PH 1	80	97	4,0	3 1/8"	10

¹⁾Optimisés pour les vis PH asiatiques

²⁾Lame détournée au nominal sur 10 mm

³⁾Calibre 0 modifié conformément à JCIS 0 (Japanese Camera Industrial Standard)

2067 Tournevis électronique TORX® HF avec fonction de retenue

- Avec fonction de retenue pour vis TORX®

2067 Tournevis électronique TORX® HF avec fonction de retenue



	EAN	*	mm	mm	mm	mm	
Code	4013288						
05118180001	108623	TX 4	40	97	2,5	1 9/16"	5
05118181001	108630	TX 5	40	97	3,0	1 9/16"	5
05118182001	108647	TX 6	40	97	3,0	1 9/16"	5
05118183001	108654	TX 7	60	97	3,0	2 3/8"	5
05118184001	108661	TX 8	60	97	3,0	2 3/8"	5
05118185001	108678	TX 9	60	97	4,0	2 3/8"	5
05118186001	108685	TX 10	60	97	4,0	2 3/8"	5

2067 Tournevis électronique TORX®



	EAN	*	mm	mm	mm	mm	
Code	4013288						
05118035001	108593	TX 1	40	97	2,0	1 9/16"	5
05118036001	108609	TX 2	40	97	2,0	1 9/16"	5
05118037001	108616	TX 3	40	97	2,0	1 9/16"	5
05118039001	040084	TX 4	40	97	2,5	1 9/16"	5
05118040001	032218	TX 5	40	97	3,0	1 9/16"	5
05118042001	032225	TX 6	40	97	3,0	1 9/16"	5

2067 Tournevis électronique TORX® B0



	EAN	*	mm	mm	mm	mm	
Code	4013288						
05118044001	032232	TX 7	60	97	3,0	1 9/16"	5
05118046001	032249	TX 8	60	97	3,0	2 3/8"	5
05118048001	032256	TX 9	60	97	4,0	2 3/8"	5
05118050001	032263	TX 10	60	97	4,0	2 3/8"	5
05118052001	032270	TX 15	60	97	4,0	2 3/8"	5
05118054001	032287	TX 20	60	97	4,0	2 3/8"	5

2067 Tournevis électronique IPR TORX PLUS®



	EAN	*	mm	mm	mm	mm	
Code	4013288						
05030160001	178749	1 IPR	40	97	2,0	1 47/64"	5

Hex-Plus - Permet aux vis à six pans creux de durer plus longtemps

La déformation de la vis est diminuée

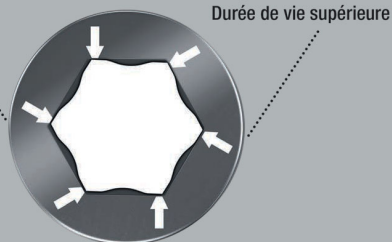

- Tournevis Kraftform Micro Pour vis à six pans creux
- Hex-Plus conférant une longévité supérieure aux vis à six pans creux

2054 Tournevis électronique pour vis six pans creux



Code	EAN	mm	mm	mm	mm	mm	mm	
05118060001	032072	0,7	40	97	3,0	1 9/16"	5	
05118062001	032089	0,9	40	97	3,0	1 9/16"	5	
05118064001	032096	1,3	40	97	3,0	1 9/16"	5	
05118066001	032102	1,5	60	97	3,0	2 3/8"	5	
05118068001	032119	2	60	97	3,0	2 3/8"	5	
05118070001	032126	2,5	60	97	4,0	2 3/8"	5	
05118072001	032133	3,0	60	97	4,0	2 3/8"	5	
05345284001	152206	-	0,028"	40	97	3,0	1 9/16"	5
05345285001	152213	-	0,035"	40	97	3,0	1 9/16"	5
05118074001	032140	-	0,05"	40	97	3,0	1 9/16"	5
05118076001	032157	-	1/16"	60	97	3,0	2 3/8"	5
05118078001	032164	-	5/64"	60	97	3,0	2 3/8"	5
05118080001	032171	-	3/32"	60	97	4,0	2 3/8"	5
05118082001	032188	-	7/64"	60	97	4,0	2 3/8"	5
05118075001	108807	-	1/8"	60	97	4,0	2 3/8"	5

2052 Tournevis électronique hexagonal à tête sphérique

- Avec tête sphérique pour un travail sûr même en situations de montage complexes

2052 Tournevis électronique hexagonal à tête sphérique



Code	EAN	mm	mm	mm	mm	mm	mm	
05118089001	108814	1,3	60	97	3,0	2 3/8"	5	
05118090001	031990	1,5	60	97	3,0	2 3/8"	5	
05118092001	032003	2,0	60	97	3,0	2 3/8"	5	
05118094001	032010	2,5	60	97	4,0	2 3/8"	5	
05118096001	032027	3,0	60	97	4,0	2 3/8"	5	
05118098001	032034	-	1/16"	60	97	3,0	2 3/8"	5
05118100001	032041	-	5/64"	60	97	3,0	2 3/8"	5
05118102001	032058	-	3/32"	60	97	3,0	2 3/8"	5
05118106001	110954	-	7/64"	60	97	4,0	2 3/8"	5
05118103001	108821	-	1/8"	60	97	4,0	2 3/8"	5

2072 Tournevis Kraftform Micro Microstix®



Code	EAN	mm	mm	mm	mm		
05118145001	194817	m	40	97	2,5	1 9/16"	5

2069 Tournevis électronique à douille



	EAN							
Code	4013288	mm		mm	mm	mm		
05118108001	108852	1,5		60	97	5,7	2 3/8"	5
05118109001	108869	1,8		60	97	5,7	2 3/8"	5
05118110001	032300	2,0		60	97	5,7	2 3/8"	5
05118112001	032317	2,5		60	97	5,7	2 3/8"	5
05118114001	032324	3,0		60	97	5,7	2 3/8"	5
05118116001	032331	3,2		60	97	5,7	2 3/8"	5
05118118001	032348	3,5		60	97	5,7	2 3/8"	5
05118120001	032355	4,0		60	97	5,7	2 3/8"	5
05118122001	032362	4,5		60	97	6,4	2 3/8"	5
05118124001	032379	5,0		60	97	7,0	2 3/8"	5
05118126001	032386	5,5		60	97	7,8	2 3/8"	5
05345281001	150189	6,0		60	97	8,5	2 3/8"	5
05118128001	032393	-	3/32"	60	97	5,7	2 3/8"	5
05118130001	032409	-	7/64"	60	97	5,7	2 3/8"	5
05118132001	032416	-	1/8"	60	97	5,7	2 3/8"	5
05118134001	032423	-	9/64"	60	97	5,7	2 3/8"	5
05118136001	032430	-	5/32"	60	97	5,7	2 3/8"	5
05118135001	110596	-	3/16"	60	97	6,6	2 3/8"	5
05118137001	112019	-	7/32"	60	97	7,8	2 3/8"	5
05345282001	150196	-	1/4"	60	97	9,0	2 3/8"	5

1429 Extracteur

- Extracteur permettant le retrait de composants bloqués sur les circuits imprimés après dessoudage

1429 Extracteur



	EAN					
Code	4013288	mm	mm	mm	mm	
05027456001	112187	1,0	3,5	50	97	10

1013 Porte-embouts Kraftform Micro

Porte-embouts Kraftform Micro avec manche ergonomique Kraftform, pour un travail agréable et sans fatigue. Le dispositif antiroulement empêche les « échappées » importunes sur le lieu de travail. Convient pour l'admission d'embouts à emmanchement Halfmoon 4 mm et à emmanchement HIOS 4 mm.

Idéal pour l'utilisation sur smartphones, téléphones mobiles, appareils photos, appareils électroniques, ainsi que dans les laboratoires et cabinets dentaires.

- Tournevis porte-embouts Kraftform Micro
- Manche multicomposants Kraftform Micro à protection anti-roulement et tête rotative
- Convient pour embouts à emmanchement Halfmoon 4 mm et HIOS 4 mm
- Utilisable sur smartphones, téléphones mobiles, appareils photos et appareils électroniques

1013 Porte-embouts Kraftform Micro

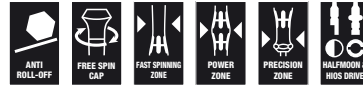

	EAN				
Code	4013288	mm	mm		
05051276001	183699	23	97	1"	1

Jeu de tournevis électronique Kraftform Micro Big Pack 1

Composition de tournevis Micro Wera pour micromécanique. L'association de la tête rotative qui permet l'appui de la paume et de la zone de grippe assure une rotation ultra rapide pour un vissage très efficace.

La prise en main est intuitive.

Le rangement et le transport sont assurés par une pochette textile robuste.

Ainsi les outils sont toujours à portée de main. Take it easy: marquage de couleur selon la taille.

- 25 tournevis Kraftform Micro en pochette compact et robuste
- Manche Kraftform Micro multicomposants pour un travail rapide et ergonomique
- Outils anti-roulement et tête rotative pour plus d'efficacité
- L'empreinte Black Point optimise précision et protection anticorrosion
- Avec « Take it easy » : trouver facilement le bon profil grâce à la couleur et la bonne taille grâce au marquage
- Par exemple pour électroniciens, opticiens, mécaniciens de précision, joailliers ou techniciens informatiques

Jeu de tournevis électronique Kraftform Micro Big Pack 1



Code	EAN		
0513400001	4013288 209580		1
		2050 PH Micro 1x PH 000x40 ^{1) 2)} ; 1x PH 00x40 ^{1) 2)} ; 1x PH 0x40 ³⁾	
		2067 TORX® 1x TX 5x40; 1x TX 6x40	
		2067 TORX® HF 1x TX 5x40; 1x TX 6x40; 1x TX 7x60; 1x TX 8x60; 1x TX 10x60	
		2067 TORX PLUS® IPR Micro 1x 1 IPRx40	
		2054 Micro 1x 0,9x40; 1x 1,3x40; 1x 1,5x60; 1x 2x60	
		2035 Micro 1x 0,23x1,5x40; 1x 0,30x1,8x60; 1x 0,35x2,5x40; 1x 0,40x2,0x60; 1x 0,50x3,0x80	
		2069 Micro 1x 4,0x60; 1x 5,5x60	
		2072 1x mx40	
		1429 1x 1,0x3,5x50	
		K240 1x 50,0x240,0	

¹⁾ Optimisés pour les vis PH asiatiques

²⁾ Lame détournée au nominal sur 10 mm

³⁾ Calibre 0 modifié conformément à JCIS 0 (Japanese Camera Industrial Standard)

Jeu de tournevis électronique Kraftform Micro 12 Universal 1

- Jeu de tournevis Kraftform Micro dans un robuste étui

Jeu de tournevis électronique Kraftform Micro 12 Universal 1



Code	EAN		
05073675001	4013288 165695		1
		2050 PH Micro 1x PH 00x60 ¹⁾ ; 1x PH 0x60 ²⁾	
		2067 TORX® HF 1x TX 5x40; 1x TX 6x40	
		2035 Micro 1x 0,23x1,5x40; 1x 0,30x1,8x60; 1x 0,40x2,0x60; 1x 0,40x2,5x80; 1x 0,50x3,0x80	
		2054 Micro 1x 0,9x40; 1x 1,5x60; 1x 2x60	

¹⁾ Optimisés pour les vis PH asiatiques
²⁾ Calibre 0 modifié conformément à JCIS 0 (Japanese Camera Industrial Standard)



Jeu de tournevis électronique Kraftform Micro 12 Electronics 1

- Tournevis Kraftform Micro pour vis à fente, Phillips, TORX® BO, hexagonales, IPR et Microstix® avec levier.

Jeu de tournevis électronique Kraftform Micro 12 Electronics 1



Code	EAN		
	4013288		
05073677001	194831		1
		⊕ 2050 PH Micro 1x PH 000x40 ^{1) 2)} ; 1x PH 00x40 ^{1) 2)} ; 1x PH 0x40 ³⁾	
		⊕ 2067 TORX® BO Micro 1x TX 8x60; 1x TX 10x60	
		⊕ 2067 TORX PLUS® IPR Micro 1x 1 IPRx40	
		⊖ 2035 Micro 1x 0,23x1,5x40; 1x 0,35x2,5x40	
		⊕ 2069 Micro 1x 2,5x60; 1x 3,0x60	
		⊕ 2072 1x mx40	
		⊕ 1429 1x 1,0x3,5x50	

¹⁾ Optimisés pour les vis PH asiatiques

²⁾ Lame détournée au nominal sur 10 mm

³⁾ Calibre 0 modifié conformément à JCIS 0 (Japanese Camera Industrial Standard)

Jeu Kraftform Kompakt Micro 11 Electronics 1

Ensemble Kraftform Kompakt Micro pour applications en mécanique de précision. Convient pour l'admission d'embouts à emmanchement Halfmoon 4 mm (série 9 Wera) et à emmanchement HIOS 4 mm (série 21 Wera).

Système compact à manche plus lames interchangeables, permettant un remplacement éclair de la lame ; manche Kraftform Micro avec crête pivotante et zone de rotation rapide pour un « tortillement » éclair ; le repositionnement fastidieux de la main n'est plus nécessaire ; zone de puissance incluant des zones tendres, pour la transmission de couples de serrage/desserrage élevés ; zone de précision surplombant directement la lame, pour le bon angle de rotation lors des travaux d'ajustage ; 10 embouts pour vissages manuels et mécanisés ; fixation ultra-rapide : pousser simplement l'embout dans l'admission, verrouillage automatique, tenue sûre ; pour en changer, faire glisser la douille vers l'avant et retirer l'embout ; douille d'actionnement libre, pour un guidage aisé de l'outil durant le vissage.

Jeu Kraftform Kompakt Micro 11 Electronics 1



Code	EAN		
	4013288		
05073676001	194848		1
		⊕ 1013 Kraftform Micro 1x 97	
		⊕ 851/9 C 1x PH 000x44 ¹⁾ ; 1x PH 00x44 ¹⁾ ; 1x PH 0x44 ²⁾	
		⊕ 867/9 C TORX® 1x TX 8x44	
		⊕ 867/9 C TORX PLUS® 1x 3 IPRx44	
		⊕ 867/9 IPR TORX® PLUS 1x 1 IPRx44	
		⊖ 800/9 C 1x 0,35x2,5x44	
		⊕ 872/9 1x mx44	
		⊕ 869/9 1x 2,5x44,0; 1x 3,0x44,0	

¹⁾ Optimisés pour les vis PH asiatiques

²⁾ Calibre 0 modifié conformément à JCIS 0 (Japanese Camera Industrial Standard)

Jeu Kraftform Kompakt Micro 11 Universal 1



Code	EAN		
05135938001	4013288 178343		1
		 1x 97	
		 1x PH 00x44 ¹⁾ ; 1x PH 0x44 ²⁾ ; 1x PH 1x44 ¹⁾	
		 1x 1,5x44; 1x 2,0x44	
		 1x 0,23x1,5x44; 1x 0,40x2,0x44; 1x 0,50x3,0x44	
		 1x TX 5x44; 1x TX 6x44	

¹⁾Optimisés pour les vis PH asiatiques

²⁾Calibre 0 modifié conformément à JCIS 0 (Japanese Camera Industrial Standard)

2035/6 A Jeu de tournevis électronique + Rack

- Avec un rack pratique en plastique

2035/6 A Jeu de tournevis électronique + Rack



Code	EAN		
05118150001	4013288 031945		1
		 1x PH 00x60 ¹⁾ ; 1x PH 0x60 ²⁾	
		 1x 0,30x1,8x60; 1x 0,40x2,0x60; 1x 0,40x2,5x80; 1x 0,50x3,0x80	

¹⁾Optimisés pour les vis PH asiatiques

²⁾Calibre 0 modifié conformément à JCIS 0 (Japanese Camera Industrial Standard)

2035/6 B Jeu de tournevis électronique + Rack

- Avec un rack pratique en plastique

2035/6 B Jeu de tournevis électronique + Rack



Code	EAN		
05118152001	4013288 031952		1
		 1x PH 0x60 ¹⁾ ; 1x PH 1x80	
		 1x 0,40x2,5x80; 1x 0,50x3,0x80; 1x 0,60x3,5x80; 1x 0,80x4,0x80	

¹⁾Calibre 0 modifié conformément à JCIS 0 (Japanese Camera Industrial Standard)

2050/6 Jeu de tournevis électronique + Rack

- Tournevis Kraftform Micro pour vis à fente et cruciformes Phillips-Recess, IPR et Microstix®
- Avec un rack pratique en plastique

2050/6 Jeu de tournevis électronique + Rack



Code	EAN		
05030181001	4013288 194794		1
		 1x PH 000x40 ¹⁾ ²⁾ ; 1x PH 00x40 ¹⁾ ²⁾ ; 1x PH 0x40 ³⁾	
		 1x 1 IPRx40	
		 1x mx40	
		 1x 0,35x2,5x40	

¹⁾Optimisés pour les vis PH asiatiques

²⁾Lame détournée au nominal sur 10 mm

³⁾Calibre 0 modifié conformément à JCIS 0 (Japanese Camera Industrial Standard)



2052/6 Jeu de tournevis électronique + Rack

- Tournevis Kraftform Micro à tête sphérique Pour vis à six pans creux

2052/6 Jeu de tournevis électronique + Rack



	Code	EAN		
	05118156001	4013288 032065		1
			<ul style="list-style-type: none"> ○ 2052 Micro 1x 1,5x60; 1x 2,0x60; 1x 2,5x60; 1x 3,0x60 ○ 2054 Micro 1x 0,9x40; 1x 1,3x40 	

2067/6 Jeu de tournevis électronique TORX® BO + Rack

- Jeu de tournevis Kraftform Micro pour vis à empreinte TORX® munies d'une goupille de sécurité

2067/6 Jeu de tournevis électronique TORX® BO + Rack



	Code	EAN		
	05118154001	4013288 032294		1
			<ul style="list-style-type: none"> ♻️ 2067 TORX® BO Micro 1x TX 7x60; 1x TX 8x60; 1x TX 9x60; 1x TX 10x60; 1x TX 15x60; 1x TX 20x60 	

2069/6 Jeu de tournevis électronique + Rack



	Code	EAN		
	05118158001	4013288 032447		1
			<ul style="list-style-type: none"> ● 2069 Micro 1x 2,0x60; 1x 2,5x60; 1x 3,0x60; 1x 3,5x60; 1x 4,0x60; 1x 5,0x60 	

Série 400 – manche en T

Avec ses encoches et sa surface agréable, le manche en T ergonomique bicomposant permet de transmettre une force très élevée et de travailler sans fatigue.

Le revêtement de surface spécial donne aux lames une protection anticorrosion élevée. Il garantit dans le même temps l'ajustement optimal dans la vis.

- Tournevis à manche en T pour la transmission de couples de serrage et de desserrage particulièrement élevés
- Manche bicomposant ergonomique avec des encoches pour les doigts et une surface agréable permettant de transmettre une force très élevée et de travailler sans fatigue
- Avec « Take it easy » : trouver facilement le bon profil grâce à la couleur et la bonne taille grâce au marquage
- Petite branche supplémentaire permettant la transmission de couples très élevés grâce à l'effet levier de la branche longue

454 Tournevis en T à lame hexagonale

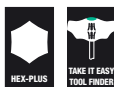

	EAN								
Code	4013288	mm	mm	mm	mm	mm	mm	mm	
05023330001	207753	2	100	12	32	65	65	4"	5
05023332001	207814	2,5	100	12	32	65	65	4"	5

454 HF Tournevis hexagonal en T Hex-Plus avec fonction de retenue



Code	EAN	Ø	T	T	T	T	
05023334001	207838	3	100	15	38	77	5
05023338001	207883	4	100	15	38	77	5
05023339001	207876	4	150	15	38	77	5
05023340001	207890	4	200	15	38	77	5
05023342001	207913	5	100	20	49	99	5
05023343001	207920	5	150	20	49	99	5
05023344001	207937	5	200	20	49	99	5
05023346001	207951	6	100	20	49	99	5
05023347001	207968	6	150	20	49	99	5
05023348001	207975	6	200	20	49	99	5
05023350001	208002	7	200	20	49	99	5
05023351001	208019	8	100	20	49	99	5
05023352001	208026	8	150	20	49	99	5
05023353001	208033	8	200	20	49	99	5
05023354001	208057	10	100	20	49	99	5
05023355001	208064	10	200	20	49	99	5

454 Imperial Tournevis hexagonal en T Hex-Plus système impérial

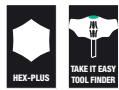

Code	EAN	Ø	T	T	T	T	
05023356001	214133	5/64"	150	12	32	65	5
05023357001	208071	3/32"	150	12	32	65	5
05023358001	208088	7/64"	150	12	32	65	5

454 HF Tournevis hexagonal en T Hex-Plus avec fonction de retenue, système impérial

- Avec fonction de retenue sur la branche longue pour le maintien sûr de la vis sur l'outil

454 HF Tournevis hexagonal en T Hex-Plus avec fonction de retenue, système impérial



Code	EAN	Ø	T	T	T	T	
05023359001	208095	1/8"	150	15	38	77	5
05023360001	208101	9/64"	150	15	38	77	5
05023361001	208118	5/32"	150	15	38	77	5
05023362001	208125	3/16"	150	20	49	99	5
05023363001	208132	7/32"	150	20	49	99	5
05023364001	208149	1/4"	150	15	49	99	5
05023365001	208156	5/16"	150	20	49	99	5
05023366001	208163	3/8"	150	20	49	99	5

467 TORX® HF Tournevis en T avec fonction de retenue

- Avec fonction de retenue sur la branche longue pour le maintien sûr de la vis sur l'outil

467 TORX® HF Tournevis en T avec fonction de retenue

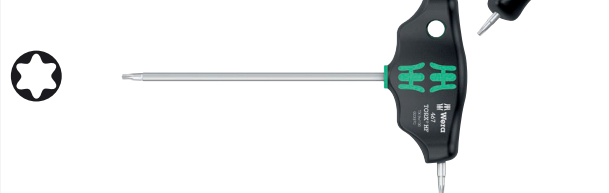

Code	EAN	Ø	T	T	T	T	Ø	
05023367001	208217	TX 6	100	12	32	65	3,0	5
05023368001	208224	TX 7	100	12	32	65	3,0	5
05023369001	208231	TX 8	100	12	32	65	3,5	5
05023370001	208248	TX 9	100	12	32	65	3,5	5
05023371001	208255	TX 10	100	12	32	65	4,0	5
05023372001	208262	TX 15	100	15	38	77	4,0	5
05023373001	208279	TX 20	100	15	38	77	4,5	5
05023374001	208286	TX 20	200	15	38	77	4,5	5
05023375001	208293	TX 25	100	15	38	77	5,0	5
05023376001	208309	TX 25	200	15	38	77	5,0	5
05023377001	208316	TX 27	200	20	49	99	6,0	5
05023378001	208323	TX 30	200	20	49	99	6,0	5
05023379001	208330	TX 40	200	20	49	99	8,0	5
05023380001	208347	TX 45	200	20	49	99	9,0	5

495 Tournevis en T à douille

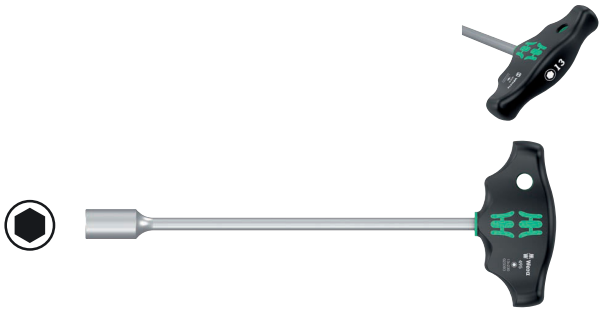

Code	EAN	Icon	mm	mm	mm	mm	mm	mm	mm
05023381001	208354	5	230	38	77	9"			5
05023382001	208361	5,5	230	38	77	9"			5
05023383001	208378	6	230	38	77	9"			5
05023384001	208385	7	230	49	99	9"			5
05023385001	208392	8	230	49	99	9"			5
05023386001	208408	9	230	49	99	9"			5
05023387001	208415	10	230	49	99	9"			5
05023389001	208439	11	230	49	99	9"			5
05023391001	208477	12	230	49	99	9"			5
05023393001	208491	13	230	49	99	9"			5

Rapidaptor : le miraculeux outil fonctionnel et compact

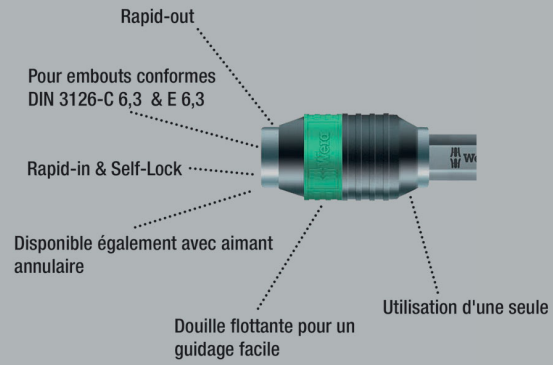

Avec ses encoches et sa surface agréable, le manche en T ergonomique bicomposant permet de transmettre une force très élevée et de travailler sans fatigue.

Pour embouts à emmanchement hexagonal 1/4" répondant aux normes DIN ISO 1173-C 6,3 et E 6,3 (ISO 1173). Avec technologie Rapidaptor pour un changement ultrarapide des embouts.

- Tournevis à manche en T pour la transmission de couples de serrage et de desserrage particulièrement élevés
- Manche bicomposant ergonomique avec des encoches pour les doigts et une surface agréable permettant de transmettre une force très élevée et de travailler sans fatigue
- Avec technologie Rapidaptor pour un changement ultrarapide des embouts
- Porte-embouts pour vis en version magnétique : pour un positionnement plus facile des embouts
- Pour embouts à emmanchement hexagonal 1/4" selon DIN ISO 1173-C 6,3 et E 6,3

416 R Manche en T Rapidaptor



Code	EAN	Icon	mm	mm	mm	mm	mm	mm
05023404001	214157	1/4"	45	44	99	1 25/32"		2

416 RA Manche en T avec fonction cliquet et mandrin à serrage rapide Rapidaptor

Le cliquet intégré à fine denture (80 dents/angle de reprise de 4,5°) simplifie et accélère le vissage. Plus besoin de désengager et repositionner l'outil. Le mécanisme de cliquet entièrement intégré dans le manche rend l'outil très pratique et le travail agréable. Avec levier d'inversion pour changer facilement de sens droite/gauche en un seul geste.

La forme ergonomique du manche épouse bien la forme de la paume. Les doigts sont calés dans les arrondis. La main entière est en contact avec le manche, les déperditions par friction entre la main et le manche sont évitées.

Porte-embouts pour embouts à emmanchement hexagonal 1/4" selon DIN ISO 1173-C 6,3 et E 6,3. Avec technologie Rapidaptor pour un changement ultrarapide des embouts.

- Le cliquet à fine denture permet de travailler rapidement et en toute sécurité
- Levier d'inversion pour changer facilement de sens droite/gauche
- Maniabilité grâce au mécanisme de cliquet entièrement intégré dans le manche
- Manche bicomposant ergonomique avec des encoches pour les doigts et une surface agréable permettant de transmettre une force très élevée et de travailler sans fatigue
- Bague de rotation rapide pour une très grande vitesse de travail
- Porte-embouts Rapidaptor avec bague de rotation rapide pour le changement éclair des embouts et une vitesse de travail élevée
- Pour embouts à emmanchement hexagonal 1/4" selon DIN ISO 1173-C 6,3 et E 6,3

416 RA Manche en T avec fonction cliquet et mandrin à serrage rapide Rapidaptor



	EAN						
Code	4013288		mm	mm	mm		
05023461001	222824	1/4"	45	44	99	1 25/32"	2

411 A RA Tournevis adaptateur à manche en T avec fonction cliquet, 1/4"

Le cliquet intégré à fine denture (80 dents/angle de reprise de 4,5°) simplifie et accélère le vissage. Plus besoin de désengager et repositionner l'outil. Le mécanisme de cliquet entièrement intégré dans le manche rend l'outil très pratique et le travail agréable. Avec levier d'inversion pour changer facilement de sens droite/gauche en un seul geste.

La forme ergonomique du manche épouse bien la forme de la paume. Les doigts sont calés dans les arrondis. La main entière est en contact avec le manche, les déperditions par friction entre la main et le manche sont évitées. Admission de douille 1/4" avec blocage sûr.

- Le cliquet à fine denture permet de travailler rapidement et en toute sécurité
- Levier d'inversion pour changer facilement de sens droite/gauche
- Maniabilité grâce au mécanisme de cliquet entièrement intégré dans le manche
- Manche bicomposant ergonomique avec des encoches pour les doigts et une surface agréable permettant de transmettre une force très élevée et de travailler sans fatigue
- Bague de rotation rapide pour une très grande vitesse de travail
- Admission de douille 1/4" avec blocage à bille sûr

411 A RA Tournevis adaptateur à manche en T avec fonction cliquet, 1/4"



	EAN						
Code	4013288		mm	mm	mm		
05023460001	222817	1/4"	45	44	99	1 25/32"	2



454/7 HF Set 1 Jeu de tournevis Hex-Plus à manche en T avec fonction de retenue

- Avec fonction de retenue sur la branche longue pour le maintien sûr de la vis sur l'outil

454/7 HF Set 1 Jeu de tournevis Hex-Plus à manche en T avec fonction de retenue



Code	EAN		
05023450001	214829		1
		○ 454 1x 2,5x100	
		○ 454 HF 1x 3x100; 1x 4x100; 1x 5x150; 1x 6x150; 1x 8x200; 1x 10x200	
		Rack 2x 190,0x50,0	

454/7 HF Set 2 Jeu de tournevis Hex-Plus à manche en T et fonction de retenue

- Tournevis à manche en T pour la transmission de couples de serrage et de desserrage particulièrement élevés
- Manche bicomposant ergonomique avec des encoches pour les doigts et une surface agréable permettant de transmettre une force très élevée et de travailler sans fatigue
- Avec « Take it easy » : trouver facilement le bon profil grâce à la couleur et la bonne taille grâce au marquage
- Petite lame supplémentaire permettant la transmission de couples très élevés grâce à l'effet levier de la longue lame
- Avec fonction de retenue sur la longue lame pour un maintien efficace de la vis sur l'outil
- Rack métallique inclus ; le rack peut être posé ou accroché

454/7 HF Set 2 Jeu de tournevis Hex-Plus à manche en T et fonction de retenue



Code	EAN		
05023453001	221742		1
		○ 454 1x 2,5x100	
		○ 454 HF 1x 3x100; 1x 4x100; 1x 5x150; 1x 6x150; 1x 8x200; 1x 10x200	
		9604 1x 214,0x78,0	

454/10 HF Set Imperial 1 Jeu de tournevis Hex-Plus à manche en T avec fonction de retenue, système impérial

- Avec fonction de retenue sur la branche longue pour le maintien sûr de la vis sur l'outil

454/10 HF Set Imperial 1 Jeu de tournevis Hex-Plus à manche en T avec fonction de retenue, système impérial



Code	EAN		
05023451001	4013288 214836		1
		○ 454 Imperial 1x 3/32"x150; 1x 7/64"x150	
		○ 454 Imperial HF 1x 1/8"x150; 1x 9/64"x150; 1x 5/32"x150; 1x 3/16"x150; 1x 7/32"x150; 1x 1/4"x150; 1x 5/16"x150; 1x 3/8"x150	
		Rack 2x 190,0x50,0	

454/10 HF Set Imperial 2 Jeu de tournevis Hex-Plus à manche en T et fonction de retenue, système impérial

Tournevis à manche en T : la forme idéale du manche permet de transmettre des couples de serrage et de desserrage particulièrement élevés. La forme ergonomique du manche épouse bien la forme de la paume. Les doigts sont calés dans les arrondis. La main entière est en contact avec le manche et les déperditions par friction entre la main et le manche sont évitées.

Avec fonction de retenue pour un maintien efficace de la vis à six pans creux sur l'outil. Traitement de surface spécial pour une protection anticorrosion accrue et un ajustement optimal dans la vis. Rack métallique pour rangement inclus. Le rack peut être posé ou accroché.

- Rack métallique inclus ; le rack peut être posé ou accroché

454/10 HF Set Imperial 2 Jeu de tournevis Hex-Plus à manche en T et fonction de retenue, système impérial

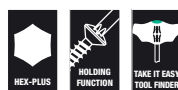

Code	EAN		
05023454001	4013288 221735		1
		○ 454 Imperial 1x 3/32"x150; 1x 7/64"x150	
		○ 454 Imperial HF 1x 1/8"x150; 1x 9/64"x150; 1x 5/32"x150; 1x 3/16"x150; 1x 7/32"x150; 1x 1/4"x150; 1x 5/16"x150; 1x 3/8"x150	
		9605 1x 214,0x78,0	



467/7 TORX® HF Set 1 Jeu de tournevis TORX® à manche en T avec fonction de retenue

- Avec fonction de retenue sur la branche longue pour le maintien sûr de la vis sur l'outil

467/7 TORX® HF Set 1 Jeu de tournevis TORX® à manche en T avec fonction de retenue



Code	EAN		
05023452001	4013288 214874		1
		467 TORX® HF 1x TX 10x100; 1x TX 15x100; 1x TX 20x100; 1x TX 25x100; 1x TX 30x200; 1x TX 40x200; 1x TX 45x200	
		Rack 2x 190,0x50,0	

467/7 TORX® HF Set 2 Jeu de tournevis TORX® à manche en T et fonction de retenue

Tournevis à manche en T : la forme idéale du manche permet de transmettre des couples de serrage et de desserrage particulièrement élevés. La forme ergonomique du manche épouse bien la forme de la paume. Les doigts sont calés dans les arrondis. La main entière est en contact avec le manche et les déperditions par friction entre la main et le manche sont évitées.

Avec fonction de retenue pour un maintien efficace de la vis à six pans creux sur l'outil. Traitement de surface spécial pour une protection anticorrosion accrue et un ajustement optimal dans la vis. Rack métallique pour rangement inclus. Le rack peut être posé ou accroché.

- Rack métallique inclus ; le rack peut être posé ou accroché

467/7 TORX® HF Set 2 Jeu de tournevis TORX® à manche en T et fonction de retenue



Code	EAN		
05023456001	4013288 221728		1
		467 TORX® HF 1x TX 10x100; 1x TX 15x100; 1x TX 20x100; 1x TX 25x100; 1x TX 30x200; 1x TX 40x200; 1x TX 45x200	
		9606 1x 214,0x78,0	

Bicycle Set 6

Jeu de tournevis 10 pièces avec manche en T pour les cyclistes : la forme idéale du manche permet de transmettre des couples de serrage et de desserrage particulièrement élevés. La forme ergonomique du manche épouse bien la forme de la paume. Les doigts sont calés dans les arrondis. La main entière est en contact avec le manche et les déperditions par friction entre la main et le manche sont évitées.

Avec fonction de retenue sur la branche longue pour le maintien sûr des vis TORX® et à six pans creux (à partir de la taille 3) sur l'outil.

Traitement de surface spécial pour une protection anticorrosion accrue et un ajustement optimal dans la vis. Petite branche supplémentaire permettant la transmission de couples très élevés grâce à l'effet levier de la branche longue. Rack métallique inclus pour un rangement bien organisé dans l'atelier.

- Tournevis à manche en T pour la transmission de couples de serrage et de desserrage particulièrement élevés
- Avec fonction de retenue sur la lame longue pour le maintien sûr de la vis sur l'outil
- Petite lame supplémentaire permettant la transmission de couples très élevés grâce à l'effet levier de la lame longue
- Avec « Take it easy » : trouver facilement le bon profil grâce à la couleur et la bonne taille grâce au marquage

Bicycle Set 6



Code	EAN		
05004174001	4013288 220592		1
		○ 454 1x 2,5x100	
		○ 454 HF 1x 3x100; 1x 4x150; 1x 5x150; 1x 6x200; 1x 8x200; 1x 10x200	
		⊕ 467 TORX® HF 1x TX 10x100; 1x TX 20x100; 1x TX 25x100	

9604 Rack métallique pour tournevis à manche en T

Rack métallique pour tournevis à manche en T. Le rack peut être posé sur l'établi ou accroché. Peut accueillir jusqu'à 7 tournevis Wera à manche en T pour vis à six pans creux.

- Rack métallique pour tournevis à manche en T

9604 Rack métallique pour tournevis à manche en T

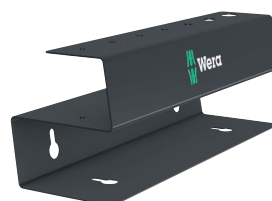

	EAN						
Code	4013288	mm	mm				
05136424001	223418	214,0	78,0				1

9605 Rack métallique pour tournevis à manche en T

Rack métallique pour tournevis à manche en T. Le rack peut être posé sur l'établi ou accroché.

Peut accueillir jusqu'à 10 tournevis Wera à manche en T pour vis à six pans creux.

- Peut accueillir jusqu'à 10 tournevis à manche en T pour vis à six pans creux

9605 Rack métallique pour tournevis à manche en T



	EAN						
Code	4013288	mm	mm				
05136425001	223425	214,0	78,0				1



9606 Rack métallique pour tournevis à manche en T
 Rack métallique pour tournevis à manche en T. Le rack peut être posé sur l'établi ou accroché. Peut accueillir jusqu'à 7 tournevis Wera TORX® à manche en T.

9606 Rack métallique pour tournevis à manche en T



	EAN						
Code	4013288	mm	mm				
05136426001	223432	214,0	78,0				1

Série ESD

Tournevis anti-électrostatique Micro. Protection sûre contre l'électricité statique et les dommages associés. La crête pivotante servant d'appui à la main et la zone de rotation rapide située juste en-dessous permettent un « tortillement » très rapide. Le repositionnement fastidieux de la main n'a plus lieu d'être. La zone de puissance, incluant des zones tendres, permet la transmission de couples de serrage/desserrage élevés, la zone de précision garantissant quant à elle le bon angle de rotation lors des travaux d'ajustage.

La pointe Black Point offre un parfait ajustement et une protection optimisée contre la corrosion. Le repéreur d'outils « Take it easy » avec repérage couleur en fonction des pointes et des poinçons de calibre, pour trouver facilement et rapidement l'outil nécessaire.

- Outil antistatique avec résistance superficielle $\leq 10^9$ ohms
- Manche Kraftform Micro multicomposants pour un vissage rapide et ergonomique
- L'empreinte Black Point optimise précision et protection anticorrosion
- Avec « Take it easy » : trouver facilement le bon profil grâce à la couleur et la bonne taille grâce au marquage
- Avec dispositif anti-roulement et tête rotative pour un vissage rapide

1578 A ESD Tournevis Kraftform Micro pour vis à fente



	EAN							
Code	4013288	mm	mm	mm	mm	mm		
05030099001	215253	0,16	0,8	40	97	2,0	1/32"	5
05030101001	039040	0,23	1,5	40	97	2,0	1/16"	5
05030100001	039033	0,25	1,2	40	97	2,0	0,05"	5
05030102001	039057	0,30	1,8	60	97	2,0	0,07"	5
05030108001	194763	0,35	2,5	40	97	2,5	3/32"	5
05030103001	039064	0,40	2,0	60	97	2,5	5/64"	5
05030104001	039071	0,40	2,5	80	97	2,5	3/32"	5
05030105001	039088	0,50	3,0	80	97	3,0	1/8"	5
05030106001	039095	0,60	3,5	80	97	4,0	9/64"	5
05030107001	039101	0,80	4,0	80	97	4,0	5/32"	5

1550 PH ESD Tournevis Kraftform Micro pour vis cruciformes PH



	EAN						
Code	4013288		mm	mm	mm		
05030117001 ^{1) 2)}	194725	PH 000	40	97	1,5/2,5	1 9/16"	5
05030118001 ^{1) 2)}	194732	PH 00	40	97	1,8/2,5	1 9/16"	5
05030110001 ²⁾	039118	PH 00	60	97	1,8/2,5	2 3/8"	5
05030119001 ³⁾	194749	PH 0	40	97	3,0	1 9/16"	5
05030111001 ³⁾	039125	PH 0	60	97	3,0	2 3/8"	5
05030112001	039132	PH 1	80	97	4,0	3 1/8"	5

¹⁾ Optimisés pour les vis PH asiatiques

²⁾ Lame détournée au nominal sur 10 mm

³⁾ Calibre 0 modifié conformément à JCIS 0 (Japanese Camera Industrial Standard)