

### 3160 i VDE Tournevis isolé pour vis à fente, acier inoxydable



	EAN								
Code	4013288	mm	mm	mm	mm				
05022729001 <sup>1)</sup>	122353	0,5	3,0	80	81	1/8"	3 1/8"		10
05022730001 <sup>1)</sup>	122148	0,6	3,5	100	81	9/64"	4"		10
05022731001	122155	0,8	4,0	100	98	5/32"	4"		10
05022732001	122162	1,0	5,5	125	98	7/32"	5"		10

### 3162 i PH VDE Tournevis isolé pour vis cruciformes PH, acier inoxydable



	EAN								
Code	4013288		mm	mm					
05022733001	122179	PH 1	80	98	3 1/8"				5
05022734001	122186	PH 2	100	105	4"				5

### 3165 i PZ VDE Tournevis isolé pour vis cruciformes PZ, acier inoxydable



	EAN								
Code	4013288		mm	mm					
05022740001	183941	PZ 1	80	98	3 1/8"				5
05022741001	183965	PZ 2	100	105	4"				5

### 3167 i VDE Tournevis isolé TORX®, acier inoxydable



	EAN								
Code	4013288		mm	mm					
05022760001	220103	TX 8	80	81	3 1/8"				5
05022761001	220110	TX 9	80	81	3 1/8"				5
05022762001	220127	TX 10	80	81	3 1/8"				5
05022763001	220134	TX 15	80	98	3 1/8"				5
05022764001	220141	TX 20	80	98	3 1/8"				5
05022765001	220158	TX 25	100	105	4"				5
05022766001	220165	TX 30	100	105	4"				5

### 3160 i/7 Jeu de tournevis, acier inoxydable + Rack

- Rack pratique inclus pour le rangement bien organisé des tournevis

### 3160 i/7 Jeu de tournevis, acier inoxydable + Rack



Code	EAN		
05022728001	4013288 118073		1
		<b>3162 i VDE</b> 1x PH 1x80; 1x PH 2x100	
		<b>3160 i VDE</b> 1x 0,5x3,0x80 <sup>1)</sup> ; 1x 0,6x3,5x100 <sup>1)</sup> ; 1x 0,8x4,0x100; 1x 1,0x5,5x125	
		<b>3247</b> 1x 0,5x3,0x70	

<sup>1)</sup> sans Lasertip

<sup>2)</sup> Ce produit n'est pas disponible aux États-Unis et au Canada.

### 3165 i/6 Jeu de tournevis, acier inoxydable + Rack

- Rack pratique inclus pour le rangement bien organisé des tournevis

### 3165 i/6 Jeu de tournevis, acier inoxydable + Rack



Code	EAN		
05022745001	4013288 184207		1
		<b>3165 i PZ VDE</b> 1x PZ 1x80; 1x PZ 2x100	
		<b>3160 i VDE</b> 1x 0,5x3,0x80 <sup>1)</sup> ; 1x 0,6x3,5x100 <sup>1)</sup> ; 1x 0,8x4,0x100; 1x 1,0x5,5x125	

<sup>1)</sup> sans Lasertip

### 3167 i/7 TORX® Jeu de tournevis, acier inoxydable + Rack

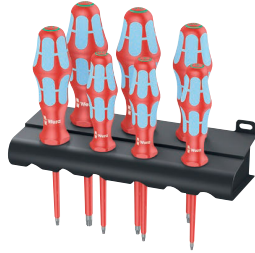

Code	EAN		
05022767001	4013288 220172		1
		<b>3167 i TORX® VDE</b> 1x TX 8x80; 1x TX 9x80; 1x TX 10x80; 1x TX 15x80; 1x TX 20x80; 1x TX 25x100; 1x TX 30x100	

### Kraftform 3100 i/7 Set 1 Jeu de tournevis, acier inoxydable

- Jeu de 6 tournevis VDE, acier inoxydable, dans une housse textile compacte compatible avec Wera 2go
- Avec décapsuleur Wera

### Kraftform 3100 i/7 Set 1 Jeu de tournevis, acier inoxydable



Code	EAN		
05022750001	4013288 218131		1
		<b>3162 i VDE</b> 1x PH 2x100	
		<b>3165 i PZ VDE</b> 1x PZ 1x80; 1x PZ 2x100	
		<b>3160 i VDE</b> 1x 0,6x3,5x100 <sup>1)</sup> ; 1x 0,8x4,0x100; 1x 1,0x5,5x125	
		<b>Décapsuleur</b> 1x 147	
		<b>K240</b> 1x 50,0x240,0	

<sup>1)</sup>sans Lasertip

### Lasertip : pointe de tournevis traitée au laser

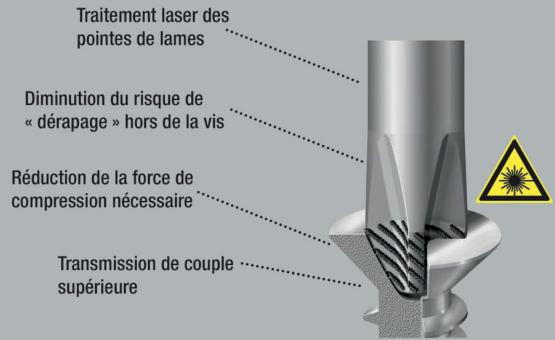

Tournevis Wera VDE (isolé), avec manche Kraftform Plus multi-composants pour un travail rapide et en douceur : zones dures pour une haute vitesse de travail, les zones tendres garantissant quant à elles une transmission de couple élevée. Contrôle pièce à pièce à 10 000 V, pour un travail en toute sécurité sous la tension admissible de 1 000 V.

La pointe des tournevis Wera Lasertip est pourvue d'un grenelage microscopique réalisé au laser. Cette surface rugueuse vient littéralement « mordre » dans la tête de vis. Fini les ripages intempestifs ! Le repéreur d'outils « Take it easy » avec repérage couleur en fonction des pointes et des poinçons de calibre, pour trouver facilement et rapidement l'outil nécessaire. Le dispositif hexagonal antiroulement empêche les « échappées » importunes sur le lieu de travail.

- Lames isolées, pour un travail en toute sécurité jusqu'à 1 000 volts
- Manche à zones dures pour la rapidité de travail et tendres pour une transmission optimale du couple
- Avec « Take it easy » : trouver facilement le bon profil grâce à la couleur et la bonne taille grâce au marquage
- Avec profil hexagonal empêchant l'outil de rouler
- Lame conique, pointe Lasertip

### 160 i VDE Tournevis isolé pour vis à fente



Code	EAN							
05006100001 <sup>1)</sup>	027221	0,4	2,5	80	81	3/32"	3 1/8"	10
05006105001 <sup>1)</sup>	027238	0,5	3,0	100	81	1/8"	4"	10
05006110001 <sup>1)</sup>	027245	0,6	3,5	100	81	9/64"	4"	10
05006115001	027252	0,8	4,0	100	98	5/32"	4"	10
05006116001	105431	0,8	4,0	150	98	5/32"	6"	5
05006120001	027269	1,0	5,5	125	98	7/32"	5"	10
05006121001	105448	1,0	5,5	200	98	7/32"	8"	5
05006125001	027276	1,2	6,5	150	105	1/4"	6"	10
05006126001	105455	1,2	6,5	200	105	1/4"	8"	5
05006130001	027283	1,2	8,0	175	112	5/16"	7"	5
05006135001	028884	1,6	8,0	200	112	5/16"	8"	5
05006140001	028877	1,6	10,0	200	112	3/8"	8"	5

<sup>1)</sup>sans Lasertip

### 160 i VDE SB Tournevis isolé pour vis à fente

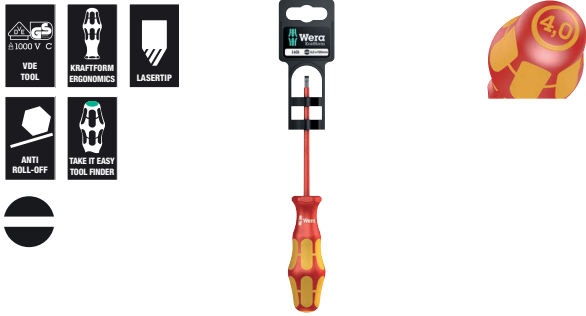

Code	EAN		
0510000001	181466	160 i VDE 1x 0.4x2.5x80 <sup>1)</sup>	10
05100001001	181473	160 i VDE 1x 0.5x3.0x100 <sup>1)</sup>	10
05100002001	181480	160 i VDE 1x 0.6x3.5x100 <sup>1)</sup>	10
05100003001	181497	160 i VDE 1x 0.8x4.0x100	10
05100004001	181503	160 i VDE 1x 1.0x5.5x125	10

<sup>1)</sup>sans Lasertip

### 160 iS Tournevis VDE isolé pour vis à fente, avec lame à diamètre réduit

- Avec lame à diamètre réduit
- Permet des opérations de vissages même dans des conditions de travail exigües
- Possibilité d'atteindre et de manipuler des vis ou ressorts placés en profondeur

### 160 iS Tournevis VDE isolé pour vis à fente, avec lame à diamètre réduit



Code	EAN	mm	mm	mm	mm	mm	mm	
05006440001	160089	0,6	3,5	100	81	9/64"	4"	10
05006441001	160102	0,8	4,0	100	98	5/32"	4"	10
05006442001	160126	1,0	5,5	125	98	7/32"	5"	10

### 160 iSS Tournevis VDE isolé pour vis à fente, avec lame et manche à diamètre réduit

- À diamètre réduit de la lame et du manche
- Permet des opérations de vissages même dans des conditions de travail exigües
- Possibilité d'atteindre et de manipuler des vis ou ressorts placés en profondeur

### 160 iSS Tournevis VDE isolé pour vis à fente, avec lame et manche à diamètre réduit



Code	EAN	mm	mm	mm	mm	mm	mm	
05020129001	179548	0,8	4,0	100	81	5/32"	4"	5

### 162 i PH VDE Tournevis isolé pour vis cruciformes PH



Code	EAN	+	mm	mm	mm	
05006150001 <sup>1)</sup>	027290	PH 0	80	81	3 1/8"	5
05006152001	027306	PH 1	80	98	3 1/8"	5
05006153001	105417	PH 1	150	98	6"	5
05006154001	027313	PH 2	100	105	4"	5
05006159001	105424	PH 2	200	105	8"	5
05006156001	027320	PH 3	150	112	6"	5
05006158001 <sup>1)</sup>	027818	PH 4	200	112	8"	2

<sup>1)</sup>sans Lasertip

### 162 i PH SB VDE Tournevis isolé pour vis cruciformes PH



Code	EAN	+		
05100011001	181442	+	162 i PH VDE 1x PH 1x80	5
05100012001	181459	+	162 i PH VDE 1x PH 2x100	5

### 162 iS Tournevis VDE isolé pour vis cruciformes, avec lame à diamètre réduit

- Avec lame à diamètre réduit
- Permet des opérations de vissages même dans des conditions de travail exigües
- Possibilité d'atteindre et de manipuler des vis ou ressorts placés en profondeur

### 162 iS Tournevis VDE isolé pour vis cruciformes, avec lame à diamètre réduit



Code	EAN	+	mm	mm	mm	
05006450001	160140	PH 1	80	98	3 1/8"	5
05006451001	160164	PH 2	100	105	4"	5

### 162 iSS Tournevis VDE isolé pour vis cruciformes, avec lame à diamètre réduit

- À diamètre réduit de la lame et du manche
- Permet des opérations de vissages même dans des conditions de travail exigües
- Possibilité d'atteindre et de manipuler des vis ou ressorts placés en profondeur

### 162 iSS Tournevis VDE isolé pour vis cruciformes, avec lame à diamètre réduit



	EAN	+	mm	mm	mm		
Code	4013288						
05020131001	179432	PH 1	80	81	3 1/8"		5
05020133001	179425	PH 2	100	98	4"		5

### 165 i PZ VDE Tournevis isolé pour vis cruciformes PZ



	EAN	PZ	mm	mm	mm		
Code	4013288						
05006160001 <sup>1)</sup>	032782	PZ 0	80	81	3 1/8"		5
05006162001	029836	PZ 1	80	98	3 1/8"		5
05006163001	105462	PZ 1	150	98	6"		5
05006164001	029843	PZ 2	100	105	4"		5
05006165001	105479	PZ 2	200	105	8"		5
05006166001	029850	PZ 3	150	112	6"		5
05006168001 <sup>1)</sup>	029867	PZ 4	200	112	8"		2

<sup>1)</sup> sans Lasertip

### 165 i PZ SB VDE Tournevis isolé pour vis cruciformes PZ



Code	EAN			
	4013288			
05100015001	181510	+	165 i PZ VDE 1x PZ 1x80	5
05100016001	181527	+	165 i PZ VDE 1x PZ 2x100	5

### 165 iS PZ Tournevis VDE isolé pour vis cruciformes/à fente, avec lame à diamètre réduit

- Avec lame à diamètre réduit
- Permet des opérations de vissages même dans des conditions de travail exigües
- Possibilité d'atteindre et de manipuler des vis ou ressorts placés en profondeur

### 165 iS PZ Tournevis VDE isolé pour vis cruciformes/à fente, avec lame à diamètre réduit



	EAN	+	mm	mm	mm		
Code	4013288						
05006460001	160188	PZ 1	80	98	3 1/8"		5
05006461001	160249	PZ 2	100	105	4"		5

### 162 i PH/S Tournevis isolé pour vis PlusMinus (Phillips/à fente)

- Profil combiné Phillips/à fente

### 162 i PH/S Tournevis isolé pour vis PlusMinus (Phillips/à fente)



	EAN	+	mm	mm	mm		
Code	4013288						
05006380001	102614	# 1	80	98	3 1/8"		5
05006381001	102621	# 2	100	105	4"		5

### 162 i PH/S SB Tournevis isolé pour vis PlusMinus (Phillips/à fente)



Code	EAN			
	4013288			
05100019001	186560	+	162 i PH/S VDE 1x # 1x80	5
05100020001	186577	+	162 i PH/S VDE 1x # 2x100	5



### 162 iS PH/S Tournevis VDE isolé pour vis PlusMinus (Phillips/à fente), avec lame à diamètre réduit

- Avec lame à diamètre réduit ; profil combiné Phillips/à fente
- Permet des opérations de vissages même dans des conditions de travail exigües
- Possibilité d'atteindre et de manipuler des vis ou ressorts placés en profondeur



	EAN	+	mm	mm			
Code	4013288						
05006455001	160201	# 1	80	98	3 1/8"		5
05006456001	160225	# 2	100	105	4"		5

### 165 i PZ/S Tournevis isolé pour vis PlusMinus (Pozidriv/à fente)

- Profil combiné Pozidriv/à fente

### 165 i PZ/S Tournevis isolé pour vis PlusMinus (Pozidriv/à fente)



	EAN	+	mm	mm			
Code	4013288						
05006190001	102638	# 1	80	98	3 1/8"		5
05006191001	102645	# 2	100	105	4"		5

### 165 i PZ/S SB Tournevis isolé pour vis PlusMinus (Pozidriv/à fente)



	EAN					
Code	4013288					
05100021001	186584		165 i PZ/S VDE			5
			1x # 1x80			
05100022001	186591		165 i PZ/S VDE			5
			1x # 2x100			

### 165 iS PZ/S Tournevis VDE isolé pour vis PlusMinus (Pozidriv/à fente), avec lame à diamètre réduit

- Avec lame à diamètre réduit ; profil combiné Pozidriv/à fente
- Permet des opérations de vissages même dans des conditions de travail exigües
- Possibilité d'atteindre et de manipuler des vis ou ressorts placés en profondeur



	EAN	+	mm	mm			
Code	4013288						
05006465001	160263	# 1	80	98	3 1/8"		5
05006466001	160287	# 2	100	105	4"		5

### 165 iSS PZ/S Tournevis VDE isolé pour vis PlusMinus (Pozidriv/à fente), avec lame à diamètre réduit

- À diamètre réduit de la lame et du manche
- Permet des opérations de vissages même dans des conditions de travail exigües
- Possibilité d'atteindre et de manipuler des vis ou ressorts placés en profondeur

### 165 iSS PZ/S Tournevis VDE isolé pour vis PlusMinus (Pozidriv/à fente), avec lame à diamètre réduit



	EAN	+	mm	mm			
Code	4013288						
05020132001	179418	# 1	80	81	3 1/8"		5
05020134001	179401	# 2	100	98	4"		5

### 167 i VDE Tournevis isolé pour vis TORX®

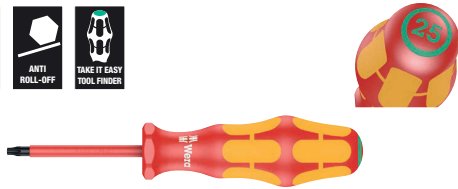

Code	EAN	Bit	mm	mm	mm		
05006181001	108876	TX 5	80	81	3 1/8"		5
05006182001	108883	TX 6	80	81	3 1/8"		5
05006183001	108890	TX 7	80	81	3 1/8"		5
05006184001	108906	TX 8	80	81	3 1/8"		5
05006169001	036452	TX 9	80	81	3 1/8"		5
05006170001	036667	TX 10	80	81	3 1/8"		5
05006172001	036674	TX 15	80	98	3 1/8"		5
05006174001	036681	TX 20	80	98	3 1/8"		5
05006176001	036698	TX 25	100	105	4"		5
05006177001	036469	TX 27	100	105	4"		5
05006178001	036704	TX 30	100	105	4"		5
05006179001	036476	TX 40	150	112	6"		5

### 168 i VDE Tournevis isolé pour vis à empreinte carrée



Code	EAN	Bit	mm	mm	mm		
05004780001	038777	# 1	80	98	3 1/8"		5
05004783001	105486	# 1	150	98	6"		5
05004781001	038784	# 2	100	105	4"		5
05004784001	105493	# 2	200	105	8"		5
05004782001	040909	# 3	150	112	6"		5

### 168 i VDE SB Tournevis isolé pour vis à empreinte carrée



Code	EAN	Bit		
05100024001	181534	168 i VDE	1x # 1x80	5
05100025001	181541	168 i VDE	1x # 2x100	5
05100026001	181558	168 i VDE	1x # 3x150	5

### 190 i VDE Tournevis isolé à douille



Code	EAN	Bit	mm	mm	mm	mm	mm	
05005300001	032485	5,5	125	98	11,0	5"	5	
05005305001	032492	6,0	125	98	12,0	5"	5	
05005310001	032508	7,0	125	105	14,0	5"	5	
05005315001	032515	8,0	125	105	15,0	5"	5	
05005320001	032522	9,0	125	105	16,0	5"	5	
05005325001	032539	10,0	125	112	17,0	5"	5	
05005330001	032546	11,0	125	112	19,0	5"	5	
05005335001	032553	12,0	125	112	20,0	5"	5	
05005340001	032560	13,0	125	112	21,0	5"	5	

### 247 Testeur de phase unipolaire



Code	EAN	mm	mm	mm	mm	mm	mm	
05005655001	002686	0,5	3,0	70	3,0	1/8"	2 3/4"	5

\*Ce produit n'est pas disponible aux États-Unis et au Canada.

### 247 SB Testeur de phase unipolaire



Code	EAN	mm	mm	mm	mm	mm	mm	
05100100001	181664	0,5	3,0	70	3,0	1/8"	2 3/4"	5

\*Ce produit n'est pas disponible aux États-Unis et au Canada.

## Kraftform Big Pack 100 VDE

Jeu de 14 tournevis isolés testés un par un conformément à la norme IEC 60900. Contrôle pièce à pièce à 10 000 V pour un travail en toute sécurité sous la tension admissible de 1 000 V.

- Lames isolées, pour un travail en toute sécurité jusqu'à 1 000 volts
- Manche Kraftform multicomposants pour des vitesses de travail élevées et un vissage ergonomique
- Avec « Take it easy » : trouver facilement le bon profil grâce à la couleur et la bonne taille grâce au marquage
- Avec profil hexagonal empêchant l'outil de rouler
- Empreinte Lasertip pour une meilleure accroche dans l'empreinte de vis

## Kraftform Big Pack 100 VDE

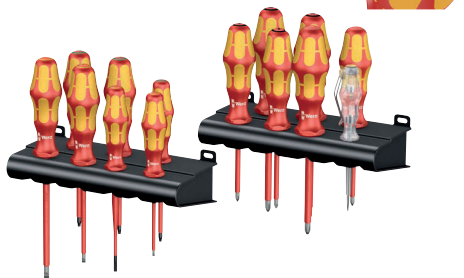

Code	EAN		
05105631001	163639		1
		⊕ 162 i PH VDE 1x PH 1x80; 1x PH 2x100	
		⊕ 165 i PZ VDE 1x PZ 1x80; 1x PZ 2x100	
		⊕ 165 i PZ/S VDE 1x # 1x80; 1x # 2x100	
		⊕ 167 i TORX® VDE 1x TX 10x80; 1x TX 15x80; 1x TX 20x80	
		⊖ 160 i IS 1x 0,6x3,5x100	
		⊖ 160 i VDE 1x 0,4x2,5x80 <sup>1)</sup> ; 1x 0,8x4,0x100; 1x 1,0x5,5x125	
		⊖ 247 1x 0,5x3,0x70	
		Rack 2x 190,0x50,0	

<sup>1)</sup> sans Lasertip

<sup>2)</sup> Ce produit n'est pas disponible aux États-Unis et au Canada.

## Kraftform 2go 100

11 tournevis VDE isolés; à repérage «Take it easy» dans; leur carquois Wera 2go 4. À division réglable des espaces intérieurs pouvant être compartimentés à volonté pour un agencement individuel.

- Convient pour être accrochée aux éléments du système Wera 2go

## Kraftform 2go 100



Code	EAN		
05004310001	187826		1
		Wera 2go 4 1x 165,0x165,0x105,0	
		⊕ 162 i PH VDE 1x PH 1x80; 1x PH 2x100	
		⊕ 165 i PZ VDE 1x PZ 1x80; 1x PZ 2x100	
		⊕ 167 i TORX® VDE 1x TX 10x80; 1x TX 15x80; 1x TX 20x80	
		⊖ 160 i VDE 1x 0,4x2,5x80 <sup>1)</sup> ; 1x 0,8x4,0x150; 1x 1,0x5,5x200	
		⊖ 160 iS 1x 0,6x3,5x100	
		K120 1x 50,0x120,0	

<sup>1)</sup> sans Lasertip

## 160 i/6 Rack Jeu de tournevis Kraftform Plus Série 100 + Rack

- Rack pratique inclus pour le rangement bien organisé des tournevis

## 160 i/6 Rack Jeu de tournevis Kraftform Plus Série 100 + Rack

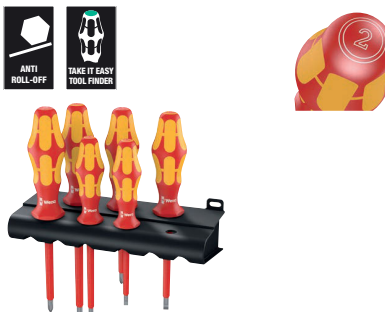

Code	EAN		
05006145001	027887		1
		⊕ 162 i PH VDE 1x PH 1x80; 1x PH 2x100	
		⊖ 160 i VDE 1x 0,4x2,5x80 <sup>1)</sup> ; 1x 0,6x3,5x100 <sup>1)</sup> ; 1x 0,8x4,0x100; 1x 1,0x5,5x125	

<sup>1)</sup> sans Lasertip

### 160 i/7 Rack Jeu de tournevis Kraftform Plus Série 100 + testeur de phase unipolaire + Rack

- Rack pratique inclus pour le rangement bien organisé des tournevis

### 160 i/7 Rack Jeu de tournevis Kraftform Plus Série 100 + testeur de phase unipolaire + Rack



Code	EAN		
05006147001	4013288 041708		1
		⊕ 162 i PH VDE 1x PH 1x80; 1x PH 2x100	
		⊖ 160 i VDE 1x 0,4x2,5x80 <sup>1)</sup> ; 1x 0,6x3,5x100 <sup>1)</sup> ; 1x 0,8x4,0x100; 1x 1,0x5,5x125	
		⊖ 247 1x 0,5x3,0x70	

<sup>1)</sup> sans Lasertip

<sup>2)</sup> Ce produit n'est pas disponible aux États-Unis et au Canada.

### 160 i/165 i/7 Rack Jeu de tournevis Kraftform Plus Série 100 + testeur de phase unipolaire + Rack

- Rack pratique inclus pour le rangement bien organisé des tournevis

### 160 i/165 i/7 Rack Jeu de tournevis Kraftform Plus Série 100 + testeur de phase unipolaire + Rack



Code	EAN		
05006148001	4013288 041715		1
		⊕ 165 i PZ VDE 1x PZ 1x80; 1x PZ 2x100	
		⊖ 160 i VDE 1x 0,4x2,5x80 <sup>1)</sup> ; 1x 0,6x3,5x100 <sup>1)</sup> ; 1x 0,8x4,0x100; 1x 1,0x5,5x125	
		⊖ 247 1x 0,5x3,0x70	

<sup>1)</sup> sans Lasertip

<sup>2)</sup> Ce produit n'est pas disponible aux États-Unis et au Canada.

### 167 i/6 Jeu de tournevis Kraftform Plus Série 100

- Rack pratique inclus pour le rangement bien organisé des tournevis

### 167 i/6 Jeu de tournevis Kraftform Plus Série 100



Code	EAN		
05133356001	4013288 160072		1
		♻️ 167 i TORX® VDE 1x TX 8x80; 1x TX 9x80; 1x TX 10x80; 1x TX 15x80; 1x TX 20x80; 1x TX 25x100	

### 160 iS/7 Rack Jeu de tournevis Kraftform Plus Série 100 + testeur de phase unipolaire + Rack. Avec lames à diamètre réduit.

- Avec lame à diamètre réduit
- Permet des opérations de vissages même dans des conditions de travail exigües
- Possibilité d'atteindre et de manipuler des vis ou ressorts placés en profondeur
- Rack pratique inclus pour le rangement bien organisé des tournevis

### 160 iS/7 Rack Jeu de tournevis Kraftform Plus Série 100 + testeur de phase unipolaire + Rack. Avec lames à diamètre réduit.



Code	EAN		
05006480001	4013288 160713		1
		⊕ 162 iS 1x PH 1x80; 1x PH 2x100	
		♻️ 165 iS PZ/S 1x # 2x100	
		⊖ 160 iS 1x 0,6x3,5x100; 1x 0,8x4,0x100; 1x 1,0x5,5x125	
		⊖ 247 1x 0,5x3,0x70	

<sup>2)</sup> Ce produit n'est pas disponible aux États-Unis et au Canada.



**160 iSS/7 Jeu de tournevis Kraftform Plus Série 100.**  
Avec lames à diamètre réduit ainsi qu'à diamètres de manches réduits

- Tournevis Kraftform à diamètre de lame réduit ainsi qu'à diamètres de manche réduits (en partie)
- Permet des opérations de vissages même dans des conditions de travail exigües
- Possibilité d'atteindre et de manipuler des vis ou ressorts placés en profondeur
- Travail en toute sécurité à une tension allant jusqu'à 1000 volts grâce aux contrôles pièce par pièce

**160 iSS/7 Jeu de tournevis Kraftform Plus Série 100. Avec lames à diamètre réduit ainsi qu'à diamètres de manches réduits**



Code	EAN		
05135961001	4013288 178640		1
		160 iSS 1x 0,8x4,0x100	
		160 iS 1x 0,6x3,5x100; 1x 1,0x5,5x125	
		162 iSS 1x PH 1x80; 1x PH 2x100	
		165 iSS PZ/S 1x # 1x80; 1x # 2x100	

**160 i/168 i/6 Rack Jeu de tournevis Kraftform Plus Série 100 + Rack**

- Rack pratique inclus pour le rangement bien organisé des tournevis

**160 i/168 i/6 Rack Jeu de tournevis Kraftform Plus Série 100 + Rack**



Code	EAN		
05347777001	4013288 122957		1
		162 i PH VDE 1x PH 1x80; 1x PH 2x100	
		160 i VDE 1x 0,6x3,5x100 <sup>1)</sup> ; 1x 1,0x5,5x125	
		168 i VDE 1x # 1x80; 1x # 2x100	

<sup>1)</sup>sans Lasertip

**160 i/162 i/167 i/9 Jeu de tournevis Kraftform Plus Série 100**



Code	EAN		
05133355001	4013288 160065		1
		162 i PH VDE 1x PH 2x100	
		165 i PZ VDE 1x PZ 2x100	
		165 i PZ/S VDE 1x # 1x80; 1x # 2x100	
		167 i TORX® VDE 1x TX 15x80; 1x TX 20x80; 1x TX 25x100	
		160 i VDE 1x 0,4x2,5x80 <sup>1)</sup> ; 1x 1,0x5,5x125	

<sup>1)</sup>sans Lasertip

**Kraftform 100 iS/7 Set 1 Jeu de tournevis Kraftform Plus Serie 100. Avec lame à diamètre réduit pour certains modèles**

- Jeu de 7 tournevis VDE dans une housse textile compacte compatible avec Wera 2go
- Outils isolés, dont certains avec lame à diamètre réduit pour travailler en toute sécurité jusqu'à 1 000 volts

**Kraftform 100 iS/7 Set 1 Jeu de tournevis Kraftform Plus Serie 100. Avec lame à diamètre réduit pour certains modèles**



Code	EAN		
05136013001	4013288 217615		1
		162 iS 1x PH 1x80; 1x PH 2x100	
		165 iS PZ/S 1x # 2x100	
		167 i TORX® VDE 1x TX 20x80; 1x TX 25x100	
		160 iS 1x 0,6x3,5x100; 1x 1,0x5,5x125	
		K240 1x 50,0x240,0	

**Kraftform 100 iS/7 Set 2 Jeu de tournevis Kraftform Plus Serie 100. Avec lame à diamètre réduit pour certains modèles**

- Jeu de 6 tournevis VDE dans une housse textile compacte compatible avec Wera 2go
- Outils isolés, dont certains avec lame à diamètre réduit pour travailler en toute sécurité jusqu'à 1 000 volts
- Avec décapsuleur Wera

**Kraftform 100 iS/7 Set 2 Jeu de tournevis Kraftform Plus Serie 100. Avec lame à diamètre réduit pour certains modèles**



Code	EAN		
05136022001	218155		1
		⊕ 162 iS 1x PH 1x80; 1x PH 2x100	
		⊖ 160 iS 1x 0,6x3,5x100; 1x 0,8x4,0x100; 1x 1,0x5,5x125	
		⊖ 160 i VDE 1x 0,4x2,5x80 <sup>1)</sup>	
		Décapsuleur 1x 145	
		K240 1x 50,0x240,0	

<sup>1)</sup>sans Lasertip

**Kraftform 100 iS/7 Set 3 Jeu de tournevis Kraftform Plus Serie 100. Avec lame à diamètre réduit pour certains modèles**

- Jeu de 6 tournevis VDE dans une housse textile compacte compatible avec Wera 2go
- Outils isolés, dont certains avec lame à diamètre réduit pour travailler en toute sécurité jusqu'à 1 000 volts
- Avec décapsuleur Wera

**Kraftform 100 iS/7 Set 3 Jeu de tournevis Kraftform Plus Serie 100. Avec lame à diamètre réduit pour certains modèles**



Code	EAN		
05136018001	217998		1
		⊕ 162 iS 1x PH 1x80; 1x PH 2x100	
		⊖ 160 iS 1x 0,8x4,0x100; 1x 1,0x5,5x125	
		⊖ 168 i VDE 1x # 1x80; 1x # 2x100	
		Décapsuleur 1x 145	
		K240 1x 50,0x240,0	

### Kraftform 100 i/7 Set 1 Jeu de tournevis Kraftform Plus Serie 100

Jeu de 7 tournevis VDE. Manche Kraftform Plus favorisant l'ergonomie au travail et empêchant la formation d'ampoules et de callosités. Les zones dures permettent une vitesse de travail élevée alors que les zones tendres garantissent la transmission de couples élevés.

Repéreur d'outils Take it easy avec code couleur en fonction des pointes et indication de la taille pour trouver rapidement et facilement l'outil nécessaire. Le dispositif antiroulement empêche les « échappées » inopportunes au poste de travail.

- Jeu de 7 tournevis VDE dans une housse textile compacte compatible avec Wera 2go

### Kraftform 100 i/7 Set 1 Jeu de tournevis Kraftform Plus Serie 100



Code	EAN		
05136019001	218001		1
		<b>165 i PZ VDE</b> 1x PZ 1x80; 1x PZ 2x100	
		<b>162 i PH/S VDE</b> 1x # 2x100	
		<b>160 i VDE</b> 1x 0,4x2,5x80 <sup>1)</sup> ; 1x 0,6x3,5x100 <sup>1)</sup> ; 1x 0,8x4,0x100; 1x 1,0x5,5x125	
		<b>K240</b> 1x 50,0x240,0	

<sup>1)</sup>sans Lasertip

### 165 iS PZ/S # 1 + 2

Jeu de tournevis Kraftform Plus Série 100. Avec lame à diamètre réduit.

- Avec lame à diamètre réduit ; profil combiné Pozidriv/à fente
- Permet des opérations de vissages même dans des conditions de travail exigües
- Possibilité d'atteindre et de manipuler des vis ou ressorts placés en profondeur



### 165 iS PZ/S # 1 + 2 Jeu de tournevis Kraftform Plus Série 100. Avec lame à diamètre réduit



Code	EAN		
05006470001	214317		1
		<b>165 iS PZ/S</b> 1x # 1x80; 1x # 2x100	

### Kraftform Kompakt VDE Stainless 17 extra slim 1

15 lames interchangeable en acier inoxydable VDE, dont la majorité avec diamètre réduit permettant d'atteindre et d'actionner les éléments à vis et à ressort profondément encastrés.

2 manches 3817 VDE Kraftform pour travailler de façon ergonomique. Outils contrôlés pièce à pièce conformément à la norme IEC 60900.

Contrôle pièce à pièce à 10 000 V pour un travail en toute sécurité sous la tension admissible de 1 000 V. Les outils en acier inoxydable Wera font l'objet d'une trempe cryogénique sous vide qui leur confère les duretés et indices de résistance nécessaires aux vissages. L'usage industriel est possible sans restriction. Avec ses bandes à scratch au dos, l'étui peut se fixer au mur, sur une étagère ou une servante d'atelier et est compatible avec le système Wera 2go.

- Lames interchangeable en acier inoxydable VDE contrôlées pièce à pièce, dont certaines avec diamètre réduit
- 2 manches Kraftform Stainless isolés VDE multicomposants avec dispositif antiroulement
- Contrôle unitaire sous 10.000 V selon l'IEC 60900
- Lames en acier inoxydable pour empêcher la rouille erratique
- Duretés et indices de résistance nécessaires obtenus par trempe cryogénique sous vide
- Manches Kraftform ergonomiques pour travailler sans se fatiguer
- Dans une pochette pliable robuste compatible avec Wera 2go

### Kraftform Kompakt VDE Stainless 17 extra slim 1



Code	EAN		
05059041001	4013288 220547		1
		● 3817 VDE Stainless 2x 9x98	
		⊕ Kraftform Kompakt VDE 3062 iS 1x PH 1x154; 1x PH 2x154	
		⊕ Kraftform Kompakt VDE 3065 iS PZ 1x PZ 1x154; 1x PZ 2x154	
		⊕ Kraftform Kompakt VDE 3065 iS PZ/S 1x # 1x154; 1x # 2x154	
		⊕ Kraftform Kompakt VDE 3067 i TORX® 1x TX 10x154	
		⊕ Kraftform Kompakt VDE 3067 iS TORX® 1x TX 15x154; 1x TX 20x154; 1x TX 25x154	
		● Kraftform Kompakt VDE 3060 i 1x 0,4x2,5x154; 1x 1,2x6,5x154	
		● Kraftform Kompakt VDE 3060 iS 1x 0,6x3,5x154; 1x 0,8x4,0x154; 1x 1,0x5,5x154	
		Bande autocollante 70 1x 50,0x70,0	

### Kraftform Kompakt VDE Stainless 8 extra slim 1

7 lames interchangeables en acier inoxydable VDE, dont certaines à diamètre réduit permettant d'atteindre et d'actionner les éléments à vis et à ressort profondément encastrés. 1 manche 3817 VDE Kraftform pour travailler de façon ergonomique. Sous étui robuste. Outils contrôlés pièce à pièce conformément à la norme IEC 60900.

Contrôle pièce à pièce à 10 000 V pour un travail en toute sécurité sous la tension admissible de 1 000 V. Les outils en acier inoxydable Wera font l'objet d'une trempe cryogénique sous vide qui leur confère les duretés et indices de résistance nécessaires aux vissages. L'usage industriel est possible sans restriction.

Avec ses bandes à scratch au dos, l'étui peut se fixer au mur, sur une étagère ou une servante d'atelier et est compatible avec le système Wera 2go.

### Kraftform Kompakt VDE Stainless 8 extra slim 1



<b>Code</b>	<b>EAN</b>				
05059040001	4013288 220554				1
			<b>3817 VDE Stainless</b>		
			1x 9x98		
			<b>Kraftform Kompakt VDE 3067 i TORX®</b>		
			1x TX 8x154; 1x TX 9x154; 1x TX 10x154; 1x TX 30x154		
			<b>Kraftform Kompakt VDE 3067 iS TORX®</b>		
			1x TX 15x154; 1x TX 20x154; 1x TX 25x154		
			<b>Bande autocollante 70</b>		
			1x 50,0x70,0		

### 3817 Manche Kraftform Stainless VDE

Manche VDE haut de gamme réservé aux lames interchangeables en acier inoxydable VDE Wera. Le système manche/lames interchangeables permet un changement ultrarapide de la lame nécessaire et par conséquent de nombreuses applications.

Manche Kraftform Plus favorisant l'ergonomie au travail et empêchant la formation d'ampoules et de callosités. Les zones dures permettent une vitesse de travail élevée alors que les zones tendres garantissent la transmission de couples élevés.

- Manche Kraftform Kompakt Stainless VDE
- Manche à zones dures pour la rapidité de travail et tendres pour une transmission optimale du couple



### 3817 Manche Kraftform Stainless VDE



	<b>EAN</b>							
<b>Code</b>	4013288	mm	mm					
05003991001	220189	9	98					1

### Kraftform Kompakt VDE 3060 i SB, acier inoxydable

Lame interchangeable VDE en acier inoxydable pour système de manche et lames interchangeables Kraftform Kompakt permettant le changement ultrarapide de la lame sans outil spécial. Outils contrôlés pièce à pièce conformément à la norme IEC 60900.

Contrôle pièce à pièce à 10 000 V pour un travail en toute sécurité sous la tension admissible de 1 000 V. Les outils en acier inoxydable Wera font l'objet d'une trempe cryogénique sous vide qui leur confère les duretés et indices de résistance nécessaires aux vissages. L'usage industriel est possible sans restriction.

- Lame interchangeable Kraftform Kompakt VDE pour vis à fente
- Isolée, testée unitairement conformément à la norme IEC 60900
- Lame en acier inoxydable contre le risque de rouille erratique
- Duretés et indices de résistance nécessaires obtenus par trempe cryogénique sous vide
- Emmanchement hexagonal 9 mm, avec chanfrein d'entrée

### Kraftform Kompakt VDE 3060 i SB, acier inoxydable



Code	EAN			
	4013288			
05033600001	220356	⊖	Kraftform Kompakt VDE 3060 i 1x 0.4x2.5x154	5
05033601001	220363	⊖	Kraftform Kompakt VDE 3060 i 1x 1.2x6.5x154	5

### Kraftform Kompakt VDE 3060 iS SB, acier inoxydable

- Lame à diamètre réduit et isolation protectrice intégrée
- Possibilité d'atteindre les éléments à vis et à ressort situés en profondeur

### Kraftform Kompakt VDE 3060 iS SB, acier inoxydable



Code	EAN			
	4013288			
05033606001	220370	⊖	Kraftform Kompakt VDE 3060 iS 1x 0.6x3.5x154	5
05033607001	220387	⊖	Kraftform Kompakt VDE 3060 iS 1x 0.8x4.0x154	5
05033608001	220394	⊖	Kraftform Kompakt VDE 3060 iS 1x 1.0x5.5x154	5

### Kraftform Kompakt VDE 3062 iS SB, acier inoxydable

- Lame à diamètre réduit et isolation protectrice intégrée
- Possibilité d'atteindre de la sorte les vis PH situées en profondeur

### Kraftform Kompakt VDE 3062 iS SB, acier inoxydable



Code	EAN			
	4013288			
05033613001	220400	⊕	Kraftform Kompakt VDE 3062 iS 1x PH 1x154	5
05033614001	220417	⊕	Kraftform Kompakt VDE 3062 iS 1x PH 2x154	5

### Kraftform Kompakt VDE 3065 iS PZ SB, acier inoxydable

- Lame à diamètre réduit et isolation protectrice intégrée
- Possibilité d'atteindre de la sorte les vis PZ situées en profondeur

#### Kraftform Kompakt VDE 3065 iS PZ SB, acier inoxydable



Code	EAN		
	4013288		
05033655001	220424	Kraftform Kompakt VDE 3065 iS PZ 1x PZ 1x154	5
05033656001	220431	Kraftform Kompakt VDE 3065 iS PZ 1x PZ 2x154	5

### Kraftform Kompakt VDE 3065 iS PZ/S, acier inoxydable

- Lame à diamètre réduit et isolation protectrice intégrée
- Possibilité d'atteindre de la sorte les vis PlusMinus situées en profondeur

#### Kraftform Kompakt VDE 3065 iS PZ/S SB, acier inoxydable



Code	EAN		
	4013288		
05033647001	220448	Kraftform Kompakt VDE 3065 iS PZ/S 1x # 1x154	5
05033648001	220455	Kraftform Kompakt VDE 3065 iS PZ/S 1x # 2x154	5

### Kraftform Kompakt VDE 3067 i TORX®, acier inoxydable

- Lame interchangeable Kraftform Kompakt VDE pour vis TORX®

#### Kraftform Kompakt VDE 3067 i TORX® SB, acier inoxydable



Code	EAN		
	4013288		
05033629001	220462	Kraftform Kompakt VDE 3067 i TORX® 1x TX 8x154	5
05033630001	220479	Kraftform Kompakt VDE 3067 i TORX® 1x TX 9x154	5
05033631001	220486	Kraftform Kompakt VDE 3067 i TORX® 1x TX 10x154	5
05033636001	220493	Kraftform Kompakt VDE 3067 i TORX® 1x TX 30x154	5

### Kraftform Kompakt VDE 3067 iS TORX® SB, acier inoxydable

- Lame à diamètre réduit et isolation protectrice intégrée
- Possibilité d'atteindre de la sorte les vis TORX® situées en profondeur

#### Kraftform Kompakt VDE 3067 iS TORX® SB, acier inoxydable



Code	EAN		
	4013288		
05033637001	220509	Kraftform Kompakt VDE 3067 iS TORX® 1x TX 15x154	5
05033638001	220516	Kraftform Kompakt VDE 3067 iS TORX® 1x TX 20x154	5
05033639001	220523	Kraftform Kompakt VDE 3067 iS TORX® 1x TX 25x154	5

## Kraftform Kompakt & VDE : toujours le bon outil

### Kraftform Kompakt VDE 16 Torque 1,2-3,0 Nm extra slim 1

Jeu de 16 lames interchangeable VDE (isolées), dynamométrique. Comportant 14 lames (dont 11 à diamètre réduit) à isolation protectrice intégrée. Manche VDE dynamométrique à couple réglable sur une plage comprise entre 1,2 et 3,0 Nm. Avec manche ergonomique Kraftform Plus, dont les zones dures assurent une haute vitesse de travail, les zones tendres garantissant quant à elles une transmission de couple élevée.

- Kraftform Kompakt VDE Torque 1,2 - 3,0 Nm
- Manche dynamométrique VDE Kraftform, couple réglable, pour lames interchangeables Wera VDE seulement
- Lames interchangeables VDE de 154 mm de long
- Sous robuste pochette pliante
- 16 pièces

### Kraftform Kompakt VDE 16 Torque 1,2-3,0 Nm extra slim 1



Code	EAN		
05135906001	4013288 188335		1
		<b>7400 VDE</b> 1x 7441 VDE, 1,2-3,0 Nm	
		<b>817 VDE</b> 1x 9x102	
		<b>KK 62 iS</b> 1x PH 1x154; 1x PH 2x154	
		<b>KK 65 iS PZ</b> 1x PZ 1x154; 1x PZ 2x154	
		<b>KK 65 iS PZ/S</b> 1x # 1x154; 1x # 2x154	
		<b>KK 67 i TORX®</b> 1x TX 10x154	
		<b>KK 67 iS TORX®</b> 1x TX 15x154; 1x TX 20x154; 1x TX 25x154	
		<b>KK 60 i</b> 1x 0,4x2,5x154	
		<b>KK 60 iS</b> 1x 0,6x3,5x154; 1x 0,8x4,0x154; 1x 1,0x5,5x154	

### Kraftform Kompakt VDE 15 Torque 1,2-3,0 Nm extra slim 1

Jeu de 15 lames interchangeables VDE (isolées), dynamométrique. Comportant 14 lames (dont 12 à diamètre réduit) à isolation protectrice intégrée. Manche VDE dynamométrique à couple réglable sur une plage comprise entre 1,2 et 3,0 Nm. Avec manche ergonomique Kraftform Plus, dont les zones dures assurent une haute vitesse de travail, les zones tendres garantissant quant à elles une transmission de couple élevée.

### Kraftform Kompakt VDE 15 Torque 1,2-3,0 Nm extra slim 1



Code	EAN		
05059291001	4013288 168375		1
		<b>7400 VDE</b> 1x 7441 VDE, 1,2-3,0 Nm	
		<b>KK 62 iS</b> 1x PH 1x154; 1x PH 2x154	
		<b>KK 65 iS PZ</b> 1x PZ 1x154; 1x PZ 2x154	
		<b>KK 65 iS PZ/S</b> 1x # 1x154; 1x # 2x154	
		<b>KK 67 i TORX®</b> 1x TX 10x154	
		<b>KK 67 iS TORX®</b> 1x TX 15x154; 1x TX 20x154; 1x TX 25x154	
		<b>KK 60 i</b> 1x 0,4x2,5x154	
		<b>KK 60 iS</b> 1x 0,6x3,5x154; 1x 0,8x4,0x154; 1x 1,0x5,5x154	



## Kraftform Kompakt VDE 18 Universal 1

16 lames interchangeable VDE (isolées) plus manche Kraftform 817 VDE et testeur de phase unipolaire réunis dans un robuste étui portable à la ceinture.

Outils testés un par un conformément à la norme IEC 60900. Contrôle pièce à pièce à 10 000 V, pour un travail en toute sécurité sous la tension admissible de 1 000 V.

### Kraftform Kompakt VDE 18 Universal 1



Code	EAN		
05003471001	4013288 106599		1
		● 817 VDE 1x 9x102	
		⊕ KK 62 i 1x PH 1x154; 1x PH 2x154	
		⊕ KK 62 i PH/S 1x # 1x154; 1x # 2x154	
		⊕ KK 65 i PZ 1x PZ 1x154; 1x PZ 2x154	
		⊕ KK 65 i PZ/S 1x # 1x154; 1x # 2x154	
		◐ KK 60 i 1x 0,4x2,5x154; 1x 0,6x3,5x154; 1x 0,8x4,0x154; 1x 1,0x5,5x154	
		◐ KK 96 VK 6,3 1x 6,3x89	
		◐ KK 97 VK 8,1 1x 8,1x89	
		▲ KK 98 DK 1x 89	
		◉ KK 99 FL 1x 89	
		◐ 247 1x 0,5x3,0x70	

\*Ce produit n'est pas disponible aux États-Unis et au Canada.

## Kraftform Kompakt VDE 18 Imperial 1



Code	EAN		
05347108001	4013288 182401		1
		● 817 VDE 2x 9x102	
		⊕ KK 62 i 1x PH 1x154; 1x PH 2x154	
		⊕ KK 62 i PH/S 1x # 1x154; 1x # 2x154	
		⊕ KK 65 i PZ/S 1x # 1x154; 1x # 2x154	
		◐ KK 60 i 1x 0,4x2,5x154; 1x 0,6x3,5x154; 1x 0,8x4,0x154; 1x 1,0x5,5x154	
		◐ KK 68 i 1x # 1x154; 1x # 2x154	
		◐ KK 96 VK 6,3 1x 6,3x89	
		◐ KK 97 VK 8,1 1x 8,1x89	
		▲ KK 98 DK 1x 89	
		◉ KK 99 FL 1x 89	

## Kraftform Kompakt VDE 18 Universal 2



Code	EAN		
05347107001	4013288 182395		1
		● 817 VDE 2x 9x102	
		⊕ KK 62 i 1x PH 1x154; 1x PH 2x154	
		⊕ KK 62 i PH/S 1x # 1x154; 1x # 2x154	
		● KK 60 i 1x 0,4x2,5x154; 1x 0,6x3,5x154; 1x 0,8x4,0x154; 1x 1,0x5,5x154	
		⊕ KK 65 i PZ 1x PZ 1x154; 1x PZ 2x154	
		⊕ KK 65 i PZ/S 1x # 1x154; 1x # 2x154	
		● KK 96 VK 6,3 1x 6,3x89	
		● KK 97 VK 8,1 1x 8,1x89	
		▲ KK 98 DK 1x 89	
		● KK 99 FL 1x 89	

## Kraftform Kompakt VDE 17 extra slim 1

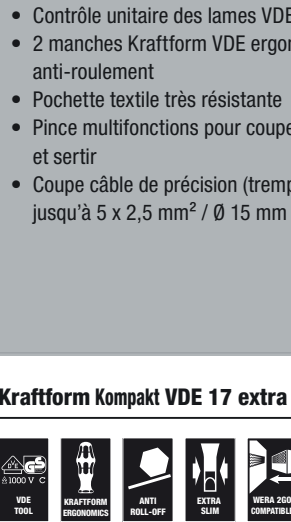

Code	EAN		
05136027001	4013288 208798		1
		● 817 VDE 2x 9x102	
		⊕ KK 62 iS 1x PH 1x154; 1x PH 2x154	
		⊕ KK 65 iS PZ 1x PZ 1x154; 1x PZ 2x154	
		⊕ KK 65 iS PZ/S 1x # 1x154; 1x # 2x154	
		● KK 67 i TORX® 1x TX 10x154	
		● KK 67 iS TORX® 1x TX 15x154; 1x TX 20x154; 1x TX 25x154	
		● KK 60 i 1x 0,4x2,5x154	
		● KK 60 iS 1x 0,6x3,5x154; 1x 0,8x4,0x154; 1x 1,0x5,5x154	
		KNIPEX® 13 96 200	
		K70 1x 50,0x70,0	



### Kraftform Kompakt VDE 16 Universal 1



Code	EAN		
05003474001	4013288 144010		1
		● 817 VDE 1x 9x102	
		⊕ KK 62 i 1x PH 1x154; 1x PH 2x154	
		⊕ KK 65 i PZ 1x PZ 1x154; 1x PZ 2x154	
		⊕ KK 65 i PZ/S 1x # 1x154; 1x # 2x154	
		⊕ KK 67 i TORX® 1x TX 10x154; 1x TX 15x154; 1x TX 20x154; 1x TX 25x154	
		⊖ KK 60 i 1x 0,4x2,5x154; 1x 0,6x3,5x154; 1x 0,8x4,0x154; 1x 1,0x5,5x154	
		⊖ 247 1x 0,5x3,0x70	

<sup>1)</sup>Ce produit n'est pas disponible aux États-Unis et au Canada.

### Kraftform Kompakt VDE 7 extra slim 1

- Contrôle unitaire des lames VDE interchangeables slim
- Dans une pochette pliable robuste compatible avec Wera 2go

### Kraftform Kompakt VDE 7 extra slim 1



Code	EAN		
05003475001	4013288 217691		1
		● 817 VDE 1x 9x102	
		⊕ KK 62 iS 1x PH 1x154; 1x PH 2x154	
		⊕ KK 65 iS PZ/S 1x # 2x154	
		⊕ KK 67 iS TORX® 1x TX 15x154; 1x TX 20x154	
		⊖ KK 60 iS 1x 0,6x3,5x154	
		K70 1x 50,0x70,0	

### Kraftform Kompakt VDE 7 Universal 1

6 lames interchangeables VDE (isolées) plus manche Kraftform 817 VDE réunis dans un robuste étui portable à la ceinture. Outils testés un par un conformément à la norme IEC 60900.

Contrôle pièce à pièce à 10 000 V, pour un travail en toute sécurité sous la tension admissible de 1 000 V.

### Kraftform Kompakt VDE 7 Universal 1



Code	EAN		
05003470001	4013288 106582		1
		● 817 VDE 1x 9x102	
		⊕ KK 62 i 1x PH 1x154; 1x PH 2x154	
		⊖ KK 60 i 1x 0,4x2,5x154; 1x 0,6x3,5x154; 1x 0,8x4,0x154; 1x 1,0x5,5x154	

### Kraftform Kompakt VDE 7 Imperial 1



Code	EAN		
05003473001	4013288 106612		1
		● 817 VDE 1x 9x102	
		⊕ KK 62 i 1x PH 1x154; 1x PH 2x154	
		⊖ KK 60 i 1x 0,6x3,5x154; 1x 1,0x5,5x154	
		⊖ KK 68 i 1x # 1x154; 1x # 2x154	

## Kraftform Kompakt VDE 7 Universal 2



Code	EAN								
05003472001	4013288 106605								1
		●	817 VDE	1x 9x102					
		⊕	KK 65 i PZ	1x PZ 1x154; 1x PZ 2x154					
		◐	KK 60 i	1x 0,4x2,5x154; 1x 0,6x3,5x154; 1x 0,8x4,0x154; 1x 1,0x5,5x154					

## Série 7400 VDE Kraftform Manche dynamométrique réglable (0,3-3,5 Nm)

- Manche dynamométrique VDE (isolé)
- À couple préréglable de 0,3-1,2 Nm
- Déclat parfaitement audible et senti à l'atteinte du couple réglé
- Pour lames Kraftform Kompakt VDE (isolées)
- Remplacement éclair des lames interchangeables

## Série 7400 VDE Kraftform Manche dynamométrique réglable (0,3-3,5 Nm)



Code	EAN	Art.No.	mm	Nm	Nm	mm	mm		
05074752001	4013288 179111	7440 VDE	9	0,3-1,2	0,05	192	7 9/16"		1
05074750001	168535	7441 VDE	9	1,2-3,0	0,10	192	7 9/16"		1
05074757001	184412	7444 VDE	9	1,7-3,5	0,10	192	7 9/16"		1

## 817 Manche Kraftform VDE SB

- Manche Kraftform Kompakt VDE (isolé)
- Exclusivement destiné aux lames interchangeables Wera VDE
- Manche à zones dures pour la rapidité de travail et tendres pour une transmission optimale du couple
- Avec profil hexagonal empêchant l'outil de rouler

## 817 Manche Kraftform VDE SB



Code	EAN	mm	mm						
05003990001	4013288 104359	9	102						1

## Kraftform Kompakt Turbo i 1

De nombreux utilisateurs souhaiteraient pouvoir effectuer des opérations de vissage plus rapidement sans devoir faire de compromis. Il faut un tournevis précis offrant la puissance nécessaire au vissage final et qui soit en outre bien plus rapide qu'un tournevis conventionnel.

Un système planétaire pouvant être activé au besoin est la solution : intégré au manche du tournevis, il multiplie mécaniquement par 4 la vitesse de travail lors d'un vissage sans résistance. Une main maintient l'avant du manche alors que l'autre tourne la partie supérieure.

La fonction Turbo peut être activée ou désactivée par simple pression d'un bouton. Il est recommandé de désactiver le turbo pour serrage ou desserrement avec un couple élevé, comme dans le cas d'un ajustage précis. Le planétaire en acier ne nécessite aucun entretien et offre une très grande longévité et une résistance de 14 Nm en mode bloqué.

Le manche Kraftform Turbo 827 T i ainsi que les lames VDE interchangeables Wera sont contrôlés unitairement à 100% selon l'IEC 60900 pour travailler en toute sécurité jusqu'à 1.000 V.

- Quadruple la vitesse de vissage grâce à la fonction Turbo (c'est mécanique et sans batteries)
- Activation et désactivation du Turbo par simple pression d'un bouton
- La fonction Turbo est d'autant plus efficace lorsque la résistance est faible
- Sans le turbo, comme un tournevis classique, pour visser avec une résistance grandissante
- Planétaire en acier sans entretien et très résistant

## Kraftform Kompakt Turbo i 1



Code	EAN								
05057484001	4013288 214638								1
		●	827 T i Kraftform Turbo	1x 9x125					
		●	817 VDE	1x 9x102					
		⊕	KK 62 IS	1x PH 1x154; 1x PH 2x154					
		⊕	KK 65 IS PZ	1x PZ 1x154; 1x PZ 2x154					
		⊕	KK 65 IS PZ/S	1x # 1x154; 1x # 2x154					
		⊗	KK 67 i TORX®	1x TX 10x154					
		⊗	KK 67 IS TORX®	1x TX 15x154; 1x TX 20x154; 1x TX 25x154					
		◐	KK 60 i	1x 0,4x2,5x154					
		◐	KK 60 IS	1x 0,6x3,5x154; 1x 0,8x4,0x154; 1x 1,0x5,5x154					

## Kraftform Kompakt Turbo i Imperial 1



Code	EAN			
05057485001	214669			1
		●	<b>827 T i Kraftform Turbo</b> 1x 9x125	
		●	<b>817 VDE</b> 1x 9x102	
		+	<b>KK 62 iS</b> 1x PH 1x154; 1x PH 2x154	
		+	<b>KK 62 i PH/S</b> 1x # 1x154; 1x # 2x154	
		⊕	<b>KK 67 i TORX®</b> 1x TX 10x154	
		⊕	<b>KK 67 iS TORX®</b> 1x TX 15x154; 1x TX 20x154; 1x TX 25x154	
		□	<b>KK 68 iS</b> 1x # 1x154; 1x # 2x154	
		⊖	<b>KK 60 i</b> 1x 0,4x2,5x154	
		⊖	<b>KK 60 iS</b> 1x 0,6x3,5x154; 1x 0,8x4,0x154; 1x 1,0x5,5x154	

## 827 T i Manche Kraftform Turbo

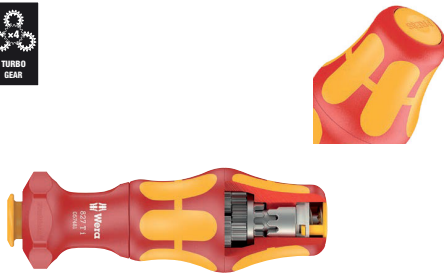

Code	EAN	mm	mm		
05057481001 <sup>1)</sup>	214607	9	125		1

## Kraftform Kompakt VDE 60 i

Lame VDE (isolée) destinée au système Kraftform Kompakt à manche plus lames interchangeables, permettant un remplacement éclair de la lame sans outil spécifique.

Outils testés Lame VDE pour système conformément à la norme IEC 60900. Contrôle unitaire sous 10 000 V pour un travail en toute sécurité jusqu'à 1 000 V.

## Kraftform Kompakt VDE 60 i



Code	EAN	mm	mm	mm	mm	mm	
05003400001	104052	0,4	2,5	154	3/32"	6 1/16"	5
05003401001	104069	0,5	3,0	154	1/8"	6 1/16"	5
05003402001	104076	0,6	3,5	154	9/64"	6 1/16"	5
05003403001	104083	0,8	4,0	154	5/32"	6 1/16"	5
05003404001	104090	1,0	5,5	154	7/32"	6 1/16"	5
05003405001	104106	1,2	6,5	154	1/4"	6 1/16"	5

## Kraftform Kompakt VDE 60 i SB

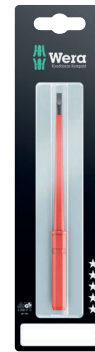

Code	EAN			
05004400001	220790	⊖	<b>KK 60 i</b> 1x 0.4x2.5x154	5
05004401001	220806	⊖	<b>KK 60 i</b> 1x 0.5x3.0x154	5
05004402001	220813	⊖	<b>KK 60 i</b> 1x 0.6x3.5x154	5
05004403001	220820	⊖	<b>KK 60 i</b> 1x 0.8x4.0x154	5
05004404001	220837	⊖	<b>KK 60 i</b> 1x 1.0x5.5x154	5
05004405001	220844	⊖	<b>KK 60 i</b> 1x 1.2x6.5x154	5

### Kraftform Kompakt VDE 60 iS

- Lame à diamètre réduit et isolation protectrice intégrée
- Permet des opérations de vissages même dans des conditions de travail exigües
- Possibilité d'atteindre et de manipuler des vis ou ressorts placés en profondeur

#### Kraftform Kompakt VDE 60 iS



	EAN							
Code	4013288	mm	mm	mm				
05003406001	163882	0,6	3,5	154	9/64"	6 1/16"		5
05003407001	163899	0,8	4,0	154	5/32"	6 1/16"		5
05003408001	163905	1,0	5,5	154	7/32"	6 1/16"		5

#### Kraftform Kompakt VDE 60 iS SB



Code	EAN			
	4013288			
05004406001	220851		<b>KK 60 iS</b> 1x 0.6x3.5x154	5
05004407001	220868		<b>KK 60 iS</b> 1x 0.8x4.0x154	5
05004408001	220875		<b>KK 60 iS</b> 1x 1.0x5.5x154	5

#### Kraftform Kompakt VDE 62 i



	EAN				
Code	4013288	mm			
05003410001	104113	PH 0	154	6 1/16"	5
05003411001	104120	PH 1	154	6 1/16"	5
05003412001	104137	PH 2	154	6 1/16"	5

### Kraftform Kompakt VDE 62 iS

- Lame à diamètre réduit et isolation protectrice intégrée
- Permet des opérations de vissages même dans des conditions de travail exigües
- Possibilité d'atteindre et de manipuler des vis ou ressorts placés en profondeur

#### Kraftform Kompakt VDE 62 iS



	EAN			
Code	4013288	mm		
05003413001	163912	PH 1	154 6 1/16"	5
05003414001	163929	PH 2	154 6 1/16"	5

#### Kraftform Kompakt VDE 62 iS SB



Code	EAN			
	4013288			
05004413001	220882		<b>KK 62 iS</b> 1x PH 1x154	5
05004414001	220899		<b>KK 62 iS</b> 1x PH 2x154	5

#### Kraftform Kompakt VDE 65 i



	EAN				
Code	4013288	mm			
05003450001	104144	PZ 0	154	6 1/16"	5
05003451001	104151	PZ 1	154	6 1/16"	5
05003452001	104168	PZ 2	154	6 1/16"	5

### Kraftform Kompakt VDE 65 iS

- Lame à diamètre réduit et isolation protectrice intégrée
- Permet des opérations de vissages même dans des conditions de travail exigües
- Possibilité d'atteindre et de manipuler des vis ou ressorts placés en profondeur

#### Kraftform Kompakt VDE 65 iS



	EAN					
<b>Code</b>	4013288		mm			
05003455001	163950	PZ 1	154	6 1/16"		5
05003456001	164032	PZ 2	154	6 1/16"		5

#### Kraftform Kompakt VDE 65 iS PZ SB



	EAN				
<b>Code</b>	4013288				
05004455001	220905		KK 65 iS PZ 1x PZ 1x154		5
05004456001	220912		KK 65 iS PZ 1x PZ 2x154		5

### Kraftform Kompakt VDE 62 i PH/S

- Lame interchangeable Kraftform Kompakt VDE pour vis PlusMinus à fente/Phillips
- Utilisable notamment sur borniers, armoires à fusibles, interrupteurs, relais

#### Kraftform Kompakt VDE 62 i PH/S



	EAN					
<b>Code</b>	4013288		mm			
05003440001	104311	# 1	154	6 1/16"		5
05003441001	104328	# 2	154	6 1/16"		5

### Kraftform Kompakt VDE 62 iS PH/S

- Lame interchangeable Kraftform Kompakt VDE pour vis PlusMinus à fente/Phillips
- Lame à diamètre réduit et isolation protectrice intégrée
- Permet des opérations de vissages même dans des conditions de travail exigües
- Possibilité d'atteindre et de manipuler des vis ou ressorts placés en profondeur

#### Kraftform Kompakt VDE 62 iS PH/S



	EAN					
<b>Code</b>	4013288		mm			
05003442001	163936	# 1	154	6 1/16"		5
05003443001	163943	# 2	154	6 1/16"		5

### Kraftform Kompakt VDE 65 i PZ/S

- Profil combiné Pozidriv/à fente
- Utilisable notamment sur borniers, armoires à fusibles, interrupteurs, relais

#### Kraftform Kompakt VDE 65 i PZ/S



	EAN					
<b>Code</b>	4013288		mm			
05003445001	104335	# 1	154	6 1/16"		5
05003446001	104342	# 2	154	6 1/16"		5

### Kraftform Kompakt VDE 65 iS PZ/S

- Profil combiné Pozidriv/à fente
- Lame à diamètre réduit et isolation protectrice intégrée
- Permet des opérations de vissages même dans des conditions de travail exigües
- Possibilité d'atteindre et de manipuler des vis ou ressorts placés en profondeur

#### Kraftform Kompakt VDE 65 iS PZ/S



	EAN					
<b>Code</b>	4013288		mm			
05003447001	164018	# 1	154	6 1/16"		5
05003448001	164025	# 2	154	6 1/16"		5



### Kraftform Kompakt VDE 65 iS PZ/S SB

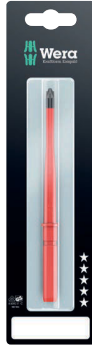

Code	EAN		
	4013288		
05004447001	220936	KK 65 iS PZ/S 1x # 1x154	5
05004448001	220943	KK 65 iS PZ/S 1x # 2x154	5

### Kraftform Kompakt VDE 67 i TORX®



Code	EAN		mm	mm				
	4013288							
05003429001	196491	TX 8	154	6 1/16"				5
05003430001	104243	TX 9	154	6 1/16"				5
05003431001	104250	TX 10	154	6 1/16"				5
05003432001	104267	TX 15	154	6 1/16"				5
05003433001	104274	TX 20	154	6 1/16"				5
05003434001	104281	TX 25	154	6 1/16"				5
05003435001	104298	TX 27	154	6 1/16"				5
05003436001	104304	TX 30	154	6 1/16"				5

### Kraftform Kompakt VDE 67 i TORX® SB



Code	EAN		
	4013288		
05004431001	220950	KK 67 i TORX® 1x TX 10x154	5
05004432001	220967	KK 67 i TORX® 1x TX 15x154	5
05004433001	220974	KK 67 i TORX® 1x TX 20x154	5
05004434001	220981	KK 67 i TORX® 1x TX 25x154	5
05004436001	220998	KK 67 i TORX® 1x TX 30x154	5

### Kraftform Kompakt VDE 67 iS TORX®

- Lame à diamètre réduit et isolation protectrice intégrée
- Permet des opérations de vissages même dans des conditions de travail exigües
- Possibilité d'atteindre et de manipuler des vis ou ressorts placés en profondeur



### Kraftform Kompakt VDE 67 iS TORX®



Code	EAN		mm	mm				
	4013288							
05003437001	163981	TX 15	154	6 1/16"				5
05003438001	163998	TX 20	154	6 1/16"				5
05003439001	164001	TX 25	154	6 1/16"				5

### Kraftform Kompakt VDE 68 i



Code	EAN		mm	mm				
	4013288							
05003415001	104175	# 1	154	6 1/16"				5
05003416001	104182	# 2	154	6 1/16"				5

### Kraftform Kompakt VDE 68 iS

- Lame à diamètre réduit et isolation protectrice intégrée
- Permet des opérations de vissages même dans des conditions de travail exigües
- Possibilité d'atteindre et de manipuler des vis ou ressorts placés en profondeur

### Kraftform Kompakt VDE 68 iS



Code	EAN		mm	mm				
	4013288							
05003417001	163967	# 1	154	6 1/16"				5
05003418001	163974	# 2	154	6 1/16"				5

### Kraftform Kompakt VDE 64 i



	EAN					
Code	4013288	mm	mm			
05003420001	104199	2,5	154	6 1/16"		5
05003421001	104205	3,0	154	6 1/16"		5
05003422001	104212	4,0	154	6 1/16"		5
05003423001	104229	5,0	154	6 1/16"		5
05003424001	104236	6,0	154	6 1/16"		5

### Kraftform Kompakt VDE 64 i SB



	EAN					
Code	4013288		mm			
05004420001	221001		KK 64 i 1x 2.5x154			5
05004421001	221018		KK 64 i 1x 3.0x154			5
05004422001	221025		KK 64 i 1x 4.0x154			5
05004423001	221032		KK 64 i 1x 5.0x154			5
05004424001	221049		KK 64 i 1x 6.0x154			5

### Kraftform Kompakt 96 VK 6,3

Clé pour armoire électrique, renforcement fibre de verre. Lame destinée au système Kraftform Kompakt à manche plus lames interchangeables, permettant un remplacement éclair de la lame sans outil spécifique. Carré femelle.



	EAN					
Code	4013288	mm	mm			
05003460001	105349	6,3	89	3 9/16"		5

### Kraftform Kompakt 97 VK 8,1

- Clé pour armoire électrique Kraftform Kompakt VDE, 8,1 mm

### Kraftform Kompakt 97 VK 8,1



	EAN					
Code	4013288	mm	mm			
05003461001	105370	8,1	89	3 9/16"		5

### Kraftform Kompakt 98 DK



	EAN					
Code	4013288		mm			
05003462001	105356		89	3 9/16"		5

### Kraftform Kompakt 99 FL



	EAN					
Code	4013288		mm			
05003463001	105363		89	3 9/16"		5

### Kraftform – série 1000 VDE (isolés)

Tournevis Kraftform VDE haut de gamme. Manche Kraftform multicomposant pour un travail rapide et précis. L'empreinte Wera Black Point, associée à un procédé de trempe sophistiqué, garantit une grande longévité, une protection anticorrosion accrue et un ajustement parfait.

Contrôle unitaire sous 10 000 V pour un travail en toute sécurité jusqu'à 1 000 V. Le dispositif hexagonal empêche l'outil de rouler hors du poste de travail. Avec marquage sur le manche pour trouver et ranger plus facilement l'outil.

- Tournevis isolé pour travailler en sécurité jusqu'à 1.000 Volts
- Contrôle unitaire à 100%
- Manche Kraftform multicomposants pour un travail rapide et précis
- Avec marquage sur le manche pour faciliter la recherche et le tri des outils
- L'empreinte Black Point optimise la précision et la protection anticorrosion

### 1060 i Tournevis à fente Kraftform isolé VDE



	EAN								
<b>Code</b>	4013288	mm	mm	mm	mm	mm	mm	mm	
05051580001	222268	0,4	2,5	80	81	3/32"	3 1/8"	10	
05051582001	222275	0,6	3,5	100	81	9/64"	4"	10	
05051583001	222282	0,8	4,0	100	98	5/32"	4"	10	
05051587001	222299	1,0	5,5	125	98	7/32"	5"	10	

### 1062 i PH Tournevis Kraftform isolé VDE



	EAN								
<b>Code</b>	4013288		mm	mm	mm	mm	mm	mm	
05051601001	222220	PH 1	80	98	3 1/8"				5
05051603001	222237	PH 2	100	105	4"				5

### 1065 i PZ Tournevis Kraftform isolé VDE



	EAN								
<b>Code</b>	4013288		mm	mm	mm	mm	mm	mm	
05051611001	222244	PZ 1	80	98	3 1/8"				5
05051613001	222251	PZ 2	100	105	4"				5

### 1060 i/1062 i/6 Jeu de tournevis Kraftform VDE

Jeu de tournevis Kraftform VDE haut de gamme. Manche Kraftform multicomposant pour un travail rapide et précis. L'empreinte Wera Black Point, associée à un procédé de trempe sophistiqué, garantit une grande longévité, une protection anticorrosion accrue et un ajustement parfait. Contrôle unitaire sous 10 000 V pour un travail en toute sécurité jusqu'à 1 000 V. Le dispositif hexagonal empêche l'outil de rouler hors du poste de travail. Avec marquage sur le manche pour trouver et ranger plus facilement l'outil.

### 1060 i/1062 i/6 Jeu de tournevis Kraftform VDE



	EAN								
<b>Code</b>	4013288								
05051575001	222381								1
			<b>1062 i PH VDE</b>						
			1x PH 1x80; 1x PH 2x100						
			<b>1060 i VDE</b>						
			1x 0,4x2,5x80; 1x 0,6x3,5x100; 1x 0,8x4,0x100; 1x 1,0x5,5x125						

### 1060 i/1065 i/6 Jeu de tournevis Kraftform VDE



<b>Code</b>	<b>EAN</b>			
05051576001	4013288 222374			1
			<b>1065 i PZ VDE</b> 1x PZ 1x80; 1x PZ 2x100	
			<b>1060 i VDE</b> 1x 0,4x2,5x80; 1x 0,6x3,5x100; 1x 0,8x4,0x100; 1x 1,0x5,5x125	

### 410 i VDE B Tournevis isolé VDE à manche en T pour douilles 3/8"

La forme du manche en T permet de transmettre des couples de serrage et de desserrage particulièrement élevés. Le manche épouse bien la forme de la paume et les doigts sont calés dans les arrondis. Ceci assure une transmission de la force optimale et ergonomique. Outil contrôlé unitairement à 10 000 V conformément à la norme IEC 60900 pour un travail en toute sécurité à la tension admissible de 1 000 V. Compatible avec les douilles VDE 3/8" des séries Wera Zyklop VDE 8740, 8760, 8767, 8790. Le manche gainé protège aussi les surfaces fragiles.

- Tournevis à manche en T VDE 3/8" pour la transmission de couples de serrage et de desserrage particulièrement élevés
- Manche bicomposant ergonomique avec des encoches pour les doigts et une surface agréable permettant de transmettre une force très élevée et de travailler sans fatigue
- Outil contrôlé unitairement conformément à la norme IEC 60900 pour travailler en toute sécurité jusqu'à 1 000 volts
- Compatible avec les douilles VDE 3/8" des séries Wera Zyklop VDE 8740, 8760, 8767, 8790

### 410 i VDE B Tournevis isolé VDE à manche en T pour douilles 3/8"

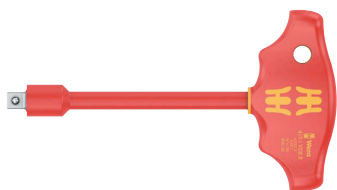

<b>Code</b>	<b>EAN</b>							
05005120001	4013288 222664	3/8"	130	49	99	5 1/8"		1

### 8100 SB VDE 1 Jeu cliquet Zyklop avec levier d'inversion, à emmanchement 3/8", métrique

Composition ultra-compacte pour un maximum d'outils. Contrôle à 100% des cliquets, douilles et rallonges selon l'IEC 60900 sous 10.000 V pour un travail en toute sécurité jusqu'à 1.000 V.

Pochette textile très résistante pour une grande durée de vie ; Rangement vertical possible sur une étagère. Protection maximale par le textile et réduction du volume et du poids pour plus de mobilité. Mécanisme 1/4" de tour pour faciliter la prise et le rangement des douilles VDE.

- Contrôle unitaire à 100% des cliquets, douilles et rallonges Zyklop pour travailler en toute sécurité jusqu'à 1.000 V
- 80 dents pour un angle de reprise réduit à 4,5°
- Construction à faible encombrement et manche confort ergonomique
- Pochette textile résistante et compacte avec mécanisme de maintien des douilles par 1/4" de tour.
- Le surmoulage et la pochette textile protègent l'isolant. La pochette est compatible Wera 2go

### 8100 SB VDE 1 Jeu cliquet Zyklop avec levier d'inversion, à emmanchement 3/8", métrique



<b>Code</b>	<b>EAN</b>			
05004970001	4013288 190970			1
			<b>8007 B VDE</b> 1x 3/8"x222,0	
			<b>8790 B VDE</b> 1x 6,0x46,0; 1x 7,0x46,0; 1x 8,0x46,0; 1x 9,0x46,0; 1x 10,0x46,0; 1x 11,0x46,0; 1x 12,0x46,0; 1x 13,0x46,0; 1x 14,0x46,0; 1x 15,0x46,0; 1x 16,0x46,0; 1x 17,0x46,0; 1x 18,0x46,0; 1x 19,0x46,0	
			<b>8794 SB VDE</b> 1x 3/8"x91,0	
			<b>8794 LB VDE</b> 1x 3/8"x166,0	

### Belt B VDE 1 Zyklop Jeu de douille-embouts TORX® vis à six pans creux 3/8", isolées, avec fonction de retenue

10 douilles Zyklop, carré 3/8", isolées, contrôle unitaire selon IEC 60900. Sécurité renforcé grâce à l'isolant bi-composant et bicolore (jaune intérieur, rouge extérieur), qui rend la couleur jaune visible lorsque l'isolant rouge est endommagé. Avec fonction de retenue pour vis TORX® selon les spécifications Acument Intellectual Properties et 6 pans creux.

Sangle textile (Belt) au design Wera avec 10 douilles VDE pour un ensemble compact. Un mécanisme sans contrainte permet le maintien sur et une prise sans effort des douilles. Le mousqueton permet une accroche au passant de ceinture... Arrière en scratch et scratch autocollant pour une fixation simple au mur, à la servante... ou aux produits Wera 2go. Douille VDE 3/8" a fonction de retenue pour réduire le risque de perdre la vis lors de l'approche de la pièce. Sécurité renforcé grâce à l'isolant bi-composant et bicolore (jaune intérieur, rouge extérieur), qui rend la couleur jaune visible lorsque l'isolant rouge est endommagé. Contrôle unitaire selon IEC 60900 sous 10.000 V pour travailler sans risque jusqu'à 1.000 V

- Jeu de 10 douilles 3/8" sur sangle textile
- Mécanisme « Twist to Unlock », très souple, maintien en toute sécurité et retrait facile des douilles
- Douille 3/8" extrêmement courte pour un usage simple dans un environnement exigü
- La fonction de retenue sécurise les vis sur l'outil
- Contrôle unitaire selon IEC 60900 sous 10.000 V pour travailler sans risque jusqu'à 1.000 V
- Fixation simple, au mur, à l'étagère, à la servante d'atelier ou au système de transport d'outils Wera 2go

### Belt B VDE 1 Zyklop Jeu de douille-embouts TORX® vis à six pans creux 3/8", isolées, avec fonction de retenue



Code		EAN			
		4013288			
05004930001	210234				1
		⊕	<b>8767 B VDE HF</b> 1x TX 20x55,0; 1x TX 25x55,0; 1x TX 27x55,0; 1x TX 30x55,0; 1x TX 40x55,0; 1x TX 45x59,0		
		⊙	<b>8740 B VDE HF</b> 1x 4,0x55,0; 1x 5,0x55,0; 1x 6,0x55,0; 1x 8,0x59,0		
			<b>Belt B VDE 0/10</b> 1x 71,0x209,0		
			<b>K30</b> 1x 30,0x200,0		

### Cliquet Zyklop VDE 8007 B, isolé, avec levier d'inversion, carré 3/8"

- Cliquet Zyklop Isolé 1.000 Volt avec contrôle unitaire à 100% pour garantir la sécurité
- 80 dents pour un angle de reprise réduit à 4,5°
- Construction à faible encombrement et manche confort ergonomique
- Verrouillage des douilles par bouton de sécurité, inverseur facile d'accès pour faciliter le travail
- Le surmoulage protège l'isolant des dommages

### Cliquet Zyklop VDE 8007 B, isolé, avec levier d'inversion, carré 3/8"

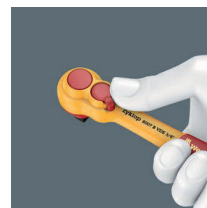

Code		EAN							
		4013288							
05004966001	190963	3/8"	222,0						3

### Douille Zyklop VDE 8790 B, isolée, carré 3/8"

- Contrôle unitaire sous 10.000 V selon l'IEC 60900
- Sécurité renforcée par un isolant bi-composant, jaune à l'intérieur et rouge à l'extérieur.
- Le surmoulage protège l'isolant des dommages

### Douille Zyklop VDE 8790 B, isolée, carré 3/8"



Code	EAN	mm	mm	mm	mm			
05004950001	192936	6,0	46,0	14,8	23,0			1
05004951001	192943	7,0	46,0	15,7	23,0			1
05004952001	192950	8,0	46,0	17,0	23,0			1
05004953001	192967	9,0	46,0	18,2	23,0			1
05004954001	192974	10,0	46,0	19,4	23,0			1
05004955001	192981	11,0	46,0	20,7	23,0			1
05004956001	192998	12,0	46,0	23,0	23,0			1
05004957001	193001	13,0	46,0	23,0	23,0			1
05004958001	193018	14,0	46,0	24,7	23,0			1
05004959001	193025	15,0	46,0	26,0	23,0			1
05004960001	193032	16,0	46,0	26,8	23,0			1
05004961001	193049	17,0	46,0	29,0	23,0			1
05004962001	193056	18,0	46,0	29,6	23,0			1
05004963001	193063	19,0	46,0	30,7	23,0			1

### 8767 B VDE TORX® HF Douille-embout Zyklop, isolée, à emmanchement 3/8" avec fonction de retenue

- La fonction de retenue sécurise les vis sur l'outil
- Douille 3/8" extrêmement courte pour un usage simple dans un environnement exigüé

### 8767 B VDE TORX® HF Douille-embout Zyklop, isolée, à emmanchement 3/8" avec fonction de retenue



Code	EAN	mm	mm	mm				
05004920001	210173	TX 20	55,0	23,0	9,0			1
05004921001	210180	TX 25	55,0	23,0	9,0			1
05004922001	210197	TX 27	55,0	23,0	9,0			1
05004923001	210203	TX 30	55,0	23,0	9,0			1
05004924001	210210	TX 40	55,0	23,0	9,0			1
05004925001	210227	TX 45	59,0	23,0	13,0			1

### 8740 B VDE HF Douille-embout Zyklop, isolée, pour vis à six pans creux, à emmanchement 3/8" avec fonction de retenue

- La fonction de retenue sécurise les vis sur l'outil
- Douille 3/8" extrêmement courte pour un usage simple dans un environnement exigüé

### 8740 B VDE HF Douille-embout Zyklop, isolée, pour vis à six pans creux, à emmanchement 3/8" avec fonction de retenue



Code	EAN	mm	mm	mm	mm			
05004900001	210135	4,0	55,0	23,0	9,0			1
05004901001	210142	5,0	55,0	23,0	9,0			1
05004902001	210159	6,0	55,0	23,0	9,0			1
05004903001	210166	8,0	59,0	23,0	13,0			1

### 8760 B VDE XZN Douille-embout Zyklop, isolée, pour vis à empreinte polygonale XZN, à emmanchement 3/8"

- Douille 3/8" extrêmement courte pour un usage simple dans un environnement exigüé

### 8760 B VDE XZN Douille-embout Zyklop, isolée, pour vis à empreinte polygonale XZN, à emmanchement 3/8"



Code	EAN	mm	mm	mm				
05004940001	211453	M 8	59,0	23,0	13,0			1
05004941001	211460	M 10	59,0	23,0	13,0			1
05004942001	211477	M 12	59,0	23,0	13,0			1

### Rallonge Zyklop VDE 8794 LB, isolée, longue, 3/8"

- Rallonge VDE 3/8"
- Contrôle unitaire sous 10.000 V selon l'IEC 60900
- Sécurité renforcée par un isolant bi-composant, jaune à l'intérieur et rouge à l'extérieur.
- Le surmoulage protège l'isolant des dommages
- Finition longue

### Rallonge Zyklop VDE 8794 LB, isolée, longue, 3/8"



	EAN							
Code	4013288		mm					
05004965001	190956	3/8"	166,0					1

### Rallonge Zyklop VDE 8794 SB, isolée, courte, 3/8"

- Finition courte

### Rallonge Zyklop VDE 8794 SB, isolée, courte, 3/8"



	EAN							
Code	4013288		mm					
05004964001	190949	3/8"	91,0					1

### Belt B VDE (sangle textile porte-outils), pour 10 outils, sans garniture

- Sangle textile vide pour 10 douilles VDE en 3/8"
- À mousqueton
- Mécanisme « Twist to Unlock », très souple, maintien en toute sécurité et retrait facile des douilles
- Fixation simple, au mur, à l'étagère, à la servante d'atelier ou au système de transport d'outils Wera 2go



### Belt B VDE (sangle textile porte-outils), pour 10 outils, sans garniture



Code	EAN		
05003982001	210913		1
		<b>Belt B VDE 0/10</b> 1x 71,0x209,0	
		<b>K30</b> 1x 30,0x200,0	

### 6004 Joker VDE 4 Set 1 Jeu de clés à fourche auto-ajustables isolées VDE

Outil contrôlé pièce à pièce à 10 000 V conformément à la norme IEC 60900 pour un travail en toute sécurité à la tension admissible de 1 000 V.

La clé à fourche réglable VDE s'adapte sans paliers et automatiquement à toutes les tailles hexagonales dans la plage de dimensions indiquée, métrique et impériale. Le mécanisme de levier intégré serre fermement la vis ou l'écrou entre les mors, ce qui réduit considérablement le risque de dérapage ou d'endommagement de la pièce.

La fonction cliquet permet un vissage rapide et uniforme sans désengagement de la clé. Les prismes permettent un angle de reprise de seulement 30°. La conception à une seule branche associée à la fonction cliquet et au prisme permet de travailler même dans les espaces réduits.

La Joker 6004 VDE réglable dispose d'un manche agréable au toucher grâce à l'isolation plastique bicomposant. La protection antidérapage à l'avant du manche améliore la sécurité. Protection supplémentaire par la fonction coulissante permettant l'ouverture sécurisée et sans contact des mors non isolés.

- La housse textile compacte avec quatre Joker 6004 VDE réglables couvre toutes les dimensions métriques et impériales dans le domaine d'application de 7 à 19 mm ou de 1/4" à 3/4"

### 6004 Joker VDE 4 Set 1 Jeu de clés à fourche auto-ajustables isolées VDE



Code	EAN		
05020170001	221803		1
		<b>6004 Joker VDE XS</b> 1x 7-10 (1/4"-3/8")x119	
		<b>6004 Joker VDE S</b> 1x 10-13 (7/16"-1/2")x155	
		<b>6004 Joker VDE M</b> 1x 13-16 (1/2"-5/8")x190	
		<b>6004 Joker VDE L</b> 1x 16-19 (5/8"-3/4")x226	
		<b>Bande autocollante 120</b> 1x 50,0x120,0	

### 6004 Joker VDE Clé à fourche auto-ajustable isolée VDE

Outil contrôlé pièce à pièce à 10 000 V conformément à la norme IEC 60900 pour un travail en toute sécurité à la tension admissible de 1 000 V. La clé à fourche réglable VDE s'adapte sans paliers et automatiquement à toutes les tailles hexagonales dans la plage de dimensions indiquée, métrique et impériale.

Le mécanisme de levier intégré serre fermement la vis ou l'écrou entre les mors, ce qui réduit considérablement le risque de dérapage ou d'endommagement de la pièce.

La fonction cliquet permet un vissage rapide et uniforme sans désengagement de la clé. Les prismes permettent un angle de reprise de seulement 30°. La conception à une seule branche associée à la fonction cliquet et au prisme permet de travailler même dans les espaces réduits.

La Joker 6004 VDE réglable dispose d'un manche agréable au toucher grâce à l'isolation plastique bicomposant. La protection antidérapage à l'avant du manche améliore la sécurité. Protection supplémentaire par la fonction coulissante permettant l'ouverture sécurisée et sans contact des mors non isolés.

- La Joker 6004 VDE réglable couvre toutes les dimensions métriques et impériales dans le domaine d'utilisation correspondant
- Outil contrôlé pièce à pièce avec manches isolés pour travailler en toute sécurité jusqu'à 1 000 volts, avec protection antidérapage et fonction coulissante permettant l'ouverture sécurisée et sans contact des mors non isolés
- Saisie en continu et automatique des vis et écrous hexagonaux
- Le mécanisme de levier à l'admission dans la clé évite tout risque de dérapage ou d'endommagement
- Vissage rapide et continu sans désengagement de la clé grâce à la fonction cliquet mécanique
- Angle de reprise de seulement 30° grâce au positionnement dans les prismes de la fourche

### 6004 Joker VDE XS Clé à fourche auto-ajustable isolée VDE

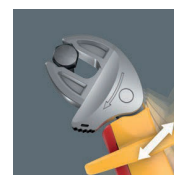

Code	EAN						
05020150001 1)	221797	7-10	1/4"-3/8"	119	7,7		3



### 6004 Joker VDE S Clé à fourche auto-ajustable isolée VDE



Code	EAN	mm	mm	mm	mm		
05020151001 <sup>1)</sup>	221766	10-13	7/16"-1/2"	155	10		3

### 6004 Joker VDE M Clé à fourche auto-ajustable isolée VDE



Code	EAN	mm	mm	mm	mm		
05020152001 <sup>1)</sup>	221780	13-16	1/2"-5/8"	190	12,4		3

### 6004 Joker VDE L Clé à fourche auto-ajustable isolée VDE

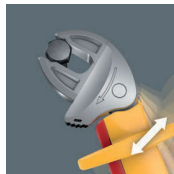

Code	EAN	mm	mm	mm	mm		
05020153001 <sup>1)</sup>	221773	16-19	5/8"-3/4"	226	14		3

### 400 i VDE Hex Indicateur de couple isolé

Indicateur de couple VDE Wera à couple fixe pour vis 6 pans. Le surcouplage est impossible. Un accouplement à friction très robuste permet de ressentir et entendre parfaitement le déclenchement lorsque le couple est atteint. Le couple n'est pas modifiable.

Le couple de desserrage admissible est très important ce qui évite l'usage d'un autre outil pour cette action. La poignée ergonomique permet un ajustement parfait des doigts sur l'ensemble de la forme et ainsi une transmission optimale de la force. Contrôle unitaire selon IEC 60900 sous 10.000 V pour travailler en sécurité jusqu'à 1.000 V

- Isolé, contrôle unitaire, indicateur de couple VDE à manche en « T » pour travailler en sécurité jusqu'à 1.000V
- Le manche en « T » est idéal pour bien contrôler le serrage jusqu'au déclenchement
- Vissage au couple parfait et impossibilité de surcouplage grâce à l'accouplement par friction
- Déclat parfaitement audible/tangible lorsque la valeur de couple paramétrée est atteinte
- Le couple n'est pas modifiable



### 400 i VDE Hex Indicateur de couple isolé



Code	EAN	Nm	mm	mm	mm	mm	
05004980001	206398	4,0	5,0	90	48	100	3 1/2" 1
05004981001	206114	5,0	5,0	90	48	100	3 1/2" 1