



**CONTIMAC GMT**  
INTERNATIONAL

# MACHINES & TOOLS 2026

FR

















Valable à partir du 1er Février 2026  
N° de cde: 000004142- version 1.0





# MACHINES & TOOLS 2026

# Contenu

	Technique de soudage	6 - 37
	Le travail du métal	38 - 51
	Compresseurs	52 - 103
	Machines à air comprimé Rodcraft	104 - 127
	Installation d'atelier	128 - 135
	Outillages	136 - 140
	Automotive & Industrie	141 - 143
	Chargeurs de batterie	144 - 153
	Groupes électrogènes & pompes à moteur	154 - 160
	Pompes	161 - 171
	Cleaning equipment	172 - 181
	Nettoyeurs haute pression	182 - 195
	Eclairage	196 - 201
	Climatisation	202 - 211
	BVA Hydraulique	212 - 215
	Les machines identifiées par la puce bleue • sont livrées sur commande	



Chère cliente, cher client,

Nous avons le plaisir de vous accueillir à notre catalogue 2026 Contimac GMT.

Contimac GMT représente la fusion de deux entreprises renommées, chacune ayant plus de 35 ans d'expérience dans la vente de machines et d'outils sur les marchés Belge et Néerlandais.

Avec une gamme et un stock encore plus vastes, nous vous offrons non seulement un large choix, mais aussi une expertise et un soutien techniques, ainsi qu'une communication ciblée adaptée aux besoins locaux. En travaillant en étroite collaboration avec votre revendeur spécialisé, Contimac GMT et nos partenaires ont pour objectif de vous fournir des conseils, une expertise, un service et des livraisons rapides de qualité. L'assurance qu'une équipe d'experts travaille en arrière-plan pour répondre à vos besoins s'étend à la fourniture de pièces, d'accessoires et de services après-vente pour vos machines et vos outils.

Que vous recherchiez un produit pour un usage occasionnel, professionnel ou industriel, où la fiabilité est essentielle tout au long de la journée, nous vous proposons une gamme étendue de 6 000 articles répartis en 16 catégories principales différentes, comprenant diverses marques A ainsi que des marques propres.

Nous sommes heureux de vous aider à faire un choix éclairé afin que vous trouviez le produit qui répond le mieux à vos besoins en termes de rapport qualité-prix.

Nous espérons que vous prendrez plaisir à parcourir notre catalogue et nous nous réjouissons de pouvoir vous satisfaire avec nos produits de haute qualité.

Nous vous prions d'agréer, Madame, Monsieur, l'expression de nos salutations distinguées,

L'équipe de Contimac GMT

## POURQUOI CONTIMAC GMT?



### Innovation

En fonction des besoins de nos clients et de l'évolution du marché, nous travaillons sur un programme d'innovation durable.



### Expertise technique

Nos techniciens, nos spécialistes des produits et nos équipes de vente proposent des solutions à tous les problèmes.



### Disponibilité

Nos bons processus logistiques garantissent une livraison le lendemain dans 99 % des cas en Belgique, aux Pays-Bas, au Luxembourg et en France.



### Expérience du marché

Nous sommes actifs dans le secteur des machines professionnelles depuis plus de 30 ans, alors oui, nous comprenons nos clients et leurs besoins.



### One-stop-shop

Grâce à un large portefeuille de produits et de marques et à de bons services après-vente, ses concessionnaires offrent le plus grand confort possible.



# Inverters MMA (postes à électrode) 2

consultez notre gamme complète et l'état des stocks sur [www.continacgmt.be](http://www.continacgmt.be)

## GYSTEC 160 LA



### INCLUS:

- Câble de masse 1,6 m - T25
- Porte électrode 1,6 m - T25

### OPTION: TORCHE-TIG 4M

N° de cde:  
**595087583**

- Robinet de gaz manuel



**75€**  
prix hors tva

N° de cde (1-230 V): **595088436**

En coffre

- Plage de réglage: 10 - 160 A
- Hotstart: automatique
- Cycle de travail MMA (60%): 75 A
- Cycle de travail TIG (60%): 85 A
- Ø électrodes: 1,6 - 4 mm
- Longueur de câble: 2 m
- Generator Protected: 6,5 kW (+/- 15%)
- Dimensions: 230x195x100 mm
- Poids: 4,5 kg

**249€**  
prix hors tva

## GYSTEC 180 LA



### INCLUS:

- Câble de masse 1,6 m - T25
- Porte électrode 1,6 m - T25

### OPTION: TORCHE-TIG 4M

N° de cde:  
**595087583**

- Robinet de gaz manuel



**75€**  
prix hors tva

N° de cde (1-230 V): **595083554**

En coffre

- Plage de réglage: 15 - 180 A
- Hotstart: automatique
- Cycle de travail MMA (60%): 95 A
- Cycle de travail TIG (60%): 105 A
- Ø électrodes: 1,6 - 4 mm
- Longueur de câble: 2 m
- Generator Protected: 7 kW (+/- 15%)
- Dimensions: 270x210x110 mm
- Poids: 5 kg

**329€**  
prix hors tva

## GYSTEC 180 LA + LCD TECHNO 11 TRUE COLOR



### INCLUS:

- Câble de masse 1,6 m - T25
- Porte électrode 1,6 m - T25

### OPTION: TORCHE-TIG 4M

N° de cde:  
**595087583**

- Robinet de gaz manuel



**75€**  
prix hors tva

N° de cde (1-230 V): **595084919**

Avec casque de soudage LCD TECHNO 11 TRUE COLOR

- Plage de réglage: 15 - 180 A
- Hotstart: automatique
- Cycle de travail MMA (60%): 95 A
- Cycle de travail TIG (60%): 105 A
- Ø électrodes: 1,6 - 4 mm
- Longueur de câble: 2 m
- Generator Protected: 7 kW (+/- 15%)
- Dimensions: 270x210x110 mm
- Poids: 5 kg

**339€**  
prix hors tva

## GYSTEC 200 LA



### INCLUS:

- Câble de masse 3 m - T50
- Porte électrode 3 m - T50

### OPTION: TORCHE-TIG 4M

N° de cde:  
**595087583**

- Robinet de gaz manuel



**75€**  
prix hors tva

N° de cde (1-230 V): **595084926**

En coffre

- Plage de réglage: 15 - 200 A
- Hotstart: automatique
- Cycle de travail MMA (60%): 100 A
- Cycle de travail TIG (60%): 110 A
- Ø électrodes: 1,6 - 5 mm
- Longueur de câble: 2 m
- Generator Protected: 7,5 kW (+/- 15%)
- Dimensions: 270x210x110 mm
- Poids: 5 kg

**355€**  
prix hors tva

## GYSTEC 180 E DIGITAL



**NEW**



### INCLUS:

- Câble de masse 1,6 m - T25
- Porte électrode 2 m - T25

### OPTION: TORCHE-TIG 4M

N° de cde:  
**595087583**

- Robinet de gaz manuel



**75€**  
prix hors tva

Bestelnr. (1-230 V): **595087712**

En coffre

- Plage de réglage: 20 - 180 A
- Hotstart: réglable
- Cycle de travail MMA (60%): 105 A
- Cycle de travail TIG (60%): 110 A
- Ø électrodes: 1,6 - 4 mm
- Longueur de câble: 2 m
- Generator Protected: 7 kW (+/- 15%)
- Dimensions: 270x210x110 mm
- Poids: 3,7 kg

**369€**  
prix hors tva

## GYSTEC E180 PFC



**NEW**



### INCLUS:

- Câble de masse 3 m - T50
- Porte électrode 3 m - T50

### OPTION: TORCHE-TIG 4M

N° de cde:  
**595087583**

- Robinet de gaz manuel



**75€**  
prix hors tva

N° de cde (1-230 V): **595083608**

En coffre

- Plage de réglage: 10 - 180 A
- Hotstart: réglable
- Cycle de travail MMA (60%): 110 A
- Cycle de travail TIG (60%): 120 A
- Ø électrodes: 1,6 - 4 mm
- Longueur de câble: 2 m
- Generator Protected: 7 kW (+/- 15%)
- Dimensions: 350x150x270 mm
- Poids: 10 kg

**489€**  
prix hors tva

# Inverters MMA (postes à électrode) 2

consultez notre gamme complète et l'état des stocks sur [www.continacgmt.be](http://www.continacgmt.be)

## PRO GYS 200 CEL



**PULSE**



### INCLUS:

- Câble de masse 3 m - T50
- Porte électrode 3 m - T50

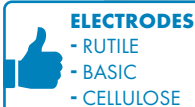

### ELECTRODES

- RUTILE
- BASIC
- CELLULOSE

### OPTION: TORCHE-TIG 4M

N° de cde 595087590

- Robinet de gaz manuel **109€**  
prix hors tva

N° de cde (1-230 V): 595082052

- Plage de réglage: 20 - 200 A
- Plage de réglage TIG: 10 - 220 A
- Hotstart: réglable (100%)
- Fusibles: 16 A
- Cycle de travail MMA (60%): 100 A
- Cycle de travail TIG (60%): 120 A
- Dimensions: 340x160x275 mm
- Poids: 6,4 kg

**499€**  
prix hors tva

## PROGYS 220 FV



**PULSE**



### INCLUS:

- Câble de masse 3 m - T50
- Porte électrode 3 m - T50

**NEW**



### ELECTRODES

- RUTILE
- BASIC

### OPTION: TORCHE-TIG 4M

N° de cde 595087590

- Robinet de gaz manuel **109€**  
prix hors tva

N° de cde (1-230 V): 595083615

- Plage de réglage MMA/TIG: 10 - 200 A
- Hotstart: réglable (100%)
- Fusibles: 16 A
- Cycle de travail MMA (60%): 110 A
- Cycle de travail TIG (60%): 130 A
- Dimensions: 400x160x270 mm
- Poids: 7,4 kg

**549€**  
prix hors tva

## PROGYS 300 TRI



Sans accessoires



300A/60%ID



### ELECTRODES

- RUTILE
- BASIC
- CELLULOSE

### OPTION: TORCHE-TIG 4M

N° de cde 595087590

- Robinet de gaz manuel **109€**  
prix hors tva

N° de cde: (3-400 V): 595082762

- Plage de réglage MMA/TIG: 20 - 300 A
- Hotstart: réglable (100%)
- Fusibles: 20 A
- Cycle de travail MMA/TIG (60%): 300 A
- Dimensions: 540x280x460 mm
- Poids: 26 kg

**1199€**  
prix hors tva

## PROGYS 400 TRI



Sans accessoires



400A/60%ID



### ELECTRODES

- RUTILE
- BASIC
- CELLULOSE

### OPTION: TORCHE-TIG 4M

N° de cde 595087590

- Robinet de gaz manuel **109€**  
prix hors tva

N° de cde: (3-400 V): 595082779

- Plage de réglage MMA/TIG: 20 - 400 A
- Hotstart: réglable (100%)
- Fusibles: 32 A
- Cycle de travail MMA/TIG (60%): 400 A
- Dimensions: 580x300x520 mm
- Poids: 37,5 kg

**1449€**  
prix hors tva



Fe





# Inverters TIG DC 2

consultez notre gamme complète et l'état des stocks sur [www.continacgmt.be](http://www.continacgmt.be)

Fe



## Le procédé:

Un procédé utilisant une électrode pleine non consommable. L'électrode, l'arc et la zone voisine du bain de fusion sont protégés de l'atmosphère par une protection gazeuse.

## Productivité:

Le procédé TIG n'est pas un procédé rapide de soudage mais permet toutefois d'obtenir des soudures de très haute qualité (pas d'éclaboussures, pas de nettoyage,...).

## Applications:

Idéal pour l'industrie alimentaire, chimique, d'intérieur et de construction.

### START TO WELD 10L ARGON



N° de cde: 97632

- Bouteille de gaz argon 10 L
- Détendeur

**499€**  
prix hors tva

### PROTIG 161 DC



#### INCLUS:

- Torche TIG 4m SR17DB-T50 (595069398)
- Accessoires TIG
- Câble de masse 2m - 25mm<sup>2</sup> - T50
- Pince d'électrodes 2m - 25mm<sup>2</sup> - T50

**N° de cde (1-230 V): 595062054**

- Plage de réglage TIG DC: 10 - 160 A
- Plage de réglage MMA: 10 - 160 A
- Cycle de travail TIG DC (60%): 105 A
- Cycle de travail MMA (60%): 95 A
- Dimensions: 360x160x280 mm
- Poids: 7,5 kg

**869€**  
prix hors tva

### PROTIG 231 DC FV AIR



#### INCLUS:

- Torche TIG 4m SR26DB-T50 (595038271)
- Accessoires TIG
- Câble de masse 2m - 25mm<sup>2</sup> - T50
- Pince d'électrodes 2m - 25mm<sup>2</sup> - T50

**N° de cde (1-230 V): 595079311**

- Plage de réglage TIG DC: 10 - 230 A
- Plage de réglage MMA: 10 - 200 A
- Cycle de travail TIG DC (60%): 160 A
- Cycle de travail MMA (60%): 135 A
- Dimensions: 415x200x325 mm
- Poids: 10 kg

**1399€**  
prix hors tva

### PROTIG 231L DC PFC WATER COOLED



#### INCLUS:

- Torche TIG 4m SR20DB-T50 (595038202)
- Accessoires TIG
- Câble de masse 2m - 25mm<sup>2</sup> - T50
- Pince d'électrodes 2m - 25mm<sup>2</sup> - T50

**N° de cde (1-230 V): 595079335**

- Plage de réglage TIG DC: 10 - 230 A
- Plage de réglage MMA: 10 - 200 A
- Cycle de travail TIG DC (60%): 160 A
- Cycle de travail MMA (60%): 135 A
- Dimensions: 437x200x469 mm
- Poids: 16,7 kg

**1999€**  
prix hors tva

# Inverters TIG DC 2

consultez notre gamme complète et l'état des stocks sur [www.contimacgmt.be](http://www.contimacgmt.be)



Commande à double affichage, avec bouton rotatif et bouton poussoir pour un réglage rapide

## Menu principal

- Prégaz / post-gaz
- Courant de montée
- Courant de soudage
- Durée de l'évanouissement
- Courant chaud
- Fréquence de pulsation
- Balance du temps froid
- Affichage courant & tension de soudage

## Menu avancé

- Mémorisation de max. 50 tâches
- Sélection MMA/TIG
- Sélection des sous-paramètres (Lift/HF/Touch HF)
- Sélection de l'allumage

## KRYPTON 231 DC FV LIQUID

Le Krypton 231 DC FV est un générateur de soudage TIG industriel monophasé de 230 A équipé d'une protection IP 23 et peut donc être utilisé dans les environnements les plus difficiles. Ce poste de soudage TIG de haute technologie garantit donc une qualité d'arc parfaite et stable avec une qualité de soudure inédite. Son facteur de marche élevé est idéal dans les environnements industriels.

### Procédures de soudage:

**TIG DC standard:** soudage en courant continu sur la plupart des métaux ferreux

**Impulsion DC jusqu'à 2kHz:** contrôle optimal de la température du bain de soudure, distorsion limitée et capacité à souder des tôles très fines (à partir de 0,3 mm).

**Norme MMA:** électrodes enrobées, rutil, alcalines et cellulosiques jusqu'à 5 mm

**Impulsion MMA jusqu'à 500 Hz:** permet le soudage en montée grâce au courant Pulse (chaud-froid)

### Paramètres optimaux:

**Cycle d'utilisation** de 100 % en TIG à 200 ampères.

**Modules à 4 points:**

Spot/Multi spot: soudage traditionnel par points avant de commencer le soudage fin de la tôle.

Tack/ Multi tack: soudage par points ultra précis, sans oxydation pour réduire le risque de distorsion.

**3 Types d'allumage:** Lift, HF et Touch HF

**3 Modules de tracteurs:** 2T, 4T et 4T LOG

### Réglage des formes d'onde

**Module E-weld:** garantit au soudeur que la puissance de soudage reste constante dans toutes les positions imaginables de la torche par rapport à la pièce (contrôle de l'énergie de soudage).

## KRYPTON 231 DC FV WATER COOLED



### INCLUS:

- Torche TIG 8m SR20DB-T50 (97606)
- Câble de masse 250A 4m - 25mm<sup>2</sup> - T50
- Groupe de refroidissement KoolWeld 1
- Chariot 10m<sup>3</sup> XL

**N° de cde (1-230 V): 595081277**

- Plage de réglage TIG DC: 3 - 230 A
- Plage de réglage MMA: 5 - 230 A
- Cycle de travail TIG DC (60%): 215 A
- Cycle de travail MMA (60%): 175 A
- Dimensions: 490x260x400 mm
- Poids: 16,5 kg

**3599€**  
prix hors tva

## KRYPTON 321 DC WATER COOLED



### INCLUS:

- Torche TIG 8m SR20DB-T50 (97606)
- Câble de masse 250A 4m - 25mm<sup>2</sup> - T50
- Groupe de refroidissement KoolWeld 1
- Chariot 10m<sup>3</sup> XL

**N° de cde (1-230 V): 595083097**

- Plage de réglage TIG DC: 3 - 320 A
- Plage de réglage MMA: 5 - 320 A
- Cycle de travail TIG DC (60%): 300 A
- Cycle de travail MMA (60%): 280 A
- Dimensions: 640x260x460 mm
- Poids: 23,7 kg

**4499€**  
prix hors tva

## KRYPTON 401 DC WATER COOLED



### INCLUS:

- Torche TIG 8m SR20DB-T50 (97606)
- Câble de masse 250A 4m - 25mm<sup>2</sup> - T50
- Groupe de refroidissement KoolWeld 3
- Chariot 10m<sup>3</sup> XL

**N° de cde (1-230 V): 595084476**

- Plage de réglage TIG DC: 3 - 400 A
- Plage de réglage MMA: 5 - 400 A
- Cycle de travail TIG DC (60%): 360 A
- Cycle de travail MMA (60%): 300 A
- Dimensions: 750x300x530 mm

**4799€**  
prix hors tva



# Inverters TIG AC/DC 2

consultez notre gamme complète et l'état des stocks sur [www.continacgmt.be](http://www.continacgmt.be)

Fe



## Le procédé:

Un procédé utilisant une électrode pleine non consommable. L'électrode, l'arc et la zone voisine du bain de fusion sont protégés de l'atmosphère par une protection gazeuse.

## Productivité:

Le procédé TIG n'est pas un procédé rapide de soudage mais permet toutefois d'obtenir des soudures de très haute qualité (pas d'éclaboussures, pas de nettoyage,...).

## Applications:

Idéal pour l'industrie alimentaire, chimique, d'intérieur et de construction.

### START TO WELD 10L ARGON



**N° de cde: 97632**

- Bouteille de gaz argon 10 L
- Détendeur

**499€**  
prix hors tva

### PROTIG 201 AC/DC FV AIR



#### INCLUS:

- Torche TIG 4m SR26DB-T50(595038271)
- Accessoires TIG
- Câble de masse 2m - 25mm<sup>2</sup> - T50
- Pince d'électrodes 2m - 25mm<sup>2</sup> - T50

**N° de cde (1-230 V): 595063945**

- Plage de réglage TIG AC: 10 - 200 A
- Plage de réglage TIG DC: 10 - 160 A
- Plage de réglage MMA: 10 - 160 A
- Cycle de travail (60%): 110 A
- Dimensions: 360x240x410 mm
- Poids: 15 kg

**1999€**  
prix hors tva

### PROTIG 201 L AC/DC WATER COOLED



#### INCLUS:

- Torche TIG 4m SR20DB-T50 (595038202)
- Accessoires TIG
- Câble de masse 2m - 25mm<sup>2</sup> - T50
- Pince d'électrodes 2m - 25mm<sup>2</sup> - T50

**N° de cde (1-230 V): 595063952**

- Plage de réglage TIG AC: 10 - 200 A
- Plage de réglage TIG DC: 10 - 160 A
- Plage de réglage MMA: 10 - 160 A
- Cycle de travail MMA & TIG DC (60%): 110 A
- Cycle de travail TIG AC (60%): 90 A
- Dimensions: 430x240x500 mm
- Poids: 20,5 kg

**2499€**  
prix hors tva

### TITANIUM 230 AC/DC FV AIR



#### INCLUS:

- Torche TIG 4m SR20DB-T50 (595038202)
- Accessoires TIG
- Câble de masse 2m - 25mm<sup>2</sup> - T50

**N° de cde (1-230 V): 595075924**

- Plage de réglage TIG AC: 5 - 230 A
- Plage de réglage TIG DC: 3 - 230 A
- Plage de réglage MMA: 5 - 230 A
- Cycle de travail TIG AC/DC (60%): 190 A
- Cycle de travail MMA (60%): 160 A
- Dimensions: 490x260x440 mm
- Poids: 22,4 kg

**3699€**  
prix hors tva

## 6 Modes de soudage TIG

- DC Standard: soudage en courant lisse sur la majorité des matériaux ferreux.
- DC Pulse: permet d'assembler les pièces tout en limitant l'apport thermique
- FastPulse: pulsations jusqu'à 20 kHz sur acier spéciaux.
- AC Standard: soudage de l'aluminium et ses alliages (Al, AlSi, AlMg, AlMn, etc).
- AC Pulse: contrôle précis de la pénétration selon le réglage de la fréquence AC
- AC Mix: alternance de courant AC et DC pour augmenter la vitesse de soudage.

## Solution TIG wizard

- Mode synergique breveté pour un maximum de productivité avec pointage et soudage de pièces en Aluminium, Acier, Acier inoxydable et Cuivre avec ou sans métal d'apport.
- 5 Types d'assemblage: Bout à bout (BW), Clin (FW), Angle intérieur (BP), Angle extérieur
- Wizard Lab pour la réalisation de cycles de soudage complexes.

## Réglages optimisés

- 4 Modes de pointage:
  - Spot / Multi Spot: pointage traditionnel avant soudage des tôles de fines épaisseurs.
  - Tack / Multi Tack: pointage ultraprécis et sans oxydation réduisant le risque de déformation.
- 3 Types d'amorçage: Lift, HF et Touch.HF (amorçage haute fréquence temporisé).
- 3 Gestions de gâchette: 2T, 4T et 4T LOG
- Paramétrage des formes d'ondes en AC favorisant le contrôle de l'arc et la pénétration.
- Mode E-TIG garantit au soudeur de respecter la puissance de soudage quelle que soit la position

## Connectivité maximale

- Apport énergétique mesuré avec précision.
- Traçabilité de tous les cordons de soudage selon la norme EN 3834.
- Calibrage des accessoires de soudage.
- Un module utilisateur pour le pilotage de l'unité par plusieurs soudeurs.
- La technologie "FV" garantit un arc de soudage toujours stable, même en cas de variations de tension.



### INTERFACE PROFESSIONNELLE INTUITIVE

- Interface couleur 5", intuitive, multilingue et customizable.
- 3 Niveaux d'interface pour l'utilisateur: Easy, Expert, Avancé.

### TITANIUM 230 AC/DC FV WATER COOLED



#### INCLUS:

- Torche TIG 8m SR20DB-T50 (97606)
- Set d'accessoires TIG
- Unité de refroidissement
- Câble de masse 4m - 25mm<sup>2</sup> - T50

#### N° de cde (1-230 V): 595077034 ●

- Plage de réglage TIG AC: 5 - 230 A
- Plage de réglage TIG DC: 3 - 230 A
- Plage de réglage MMA: 5 - 230 A
- Cycle de travail TIG AC/DC(60%): 190 A
- Cycle de travail MMA (60%): 160 A
- Dimensions: 490x260x440 mm + 520x240x260 mm
- Poids: 36,4 kg

**4999€**  
prix hors tva

### TITANIUM 321 AC/DC WATER COOLED



#### INCLUS:

- Torche TIG 8m SR20DB-T50 (97606)
- Unité de refroidissement
- Set d'accessoires TIG
- Chariot
- Câble de masse 4m - 25mm<sup>2</sup> - T50

#### N° de cde (1-230 V): 595069879K ●

- Plage de réglage TIG AC: 5 - 230 A
- Plage de réglage TIG DC: 3 - 230 A
- Cycle de travail TIG (60%): 320 A
- Cycle de travail MMA (60%): 270 A
- Dimensions: 720x300x560 mm
- Poids: 38 kg

**6499€**  
prix hors tva

### TITANIUM 400 AC/DC WATER COOLED



#### INCLUS:

- Torche TIG 8m SR20DB-T50 (97606)
- Set d'accessoires TIG
- Câble de masse 4m - 25mm<sup>2</sup> - T50
- Chariot

#### N° de cde (3-400 V): 595081390 ●

- Plage de réglage TIG AC: 5 - 400 A
- Plage de réglage TIG DC: 3 - 400 A
- Plage de réglage MMA: 5 - 400 A
- Cycle de travail (60%): 400 A
- Dimensions: 710x270x480 mm
- Poids: 40 kg

**8999€**  
prix hors tva

# Poste de soudure multi process (3 en 1) 2

consultez notre gamme complète et l'état des stocks sur [www.continacgmt.be](http://www.continacgmt.be)

**MIG-MAG  
MIG-MAG NO GAS  
MMA**



## Soudage MIG-MAG:

- Fil de soudure SG2, en acier inoxydable et en aluminium

## MIG-MAG No Gas

- Equipé d'un câble d'inversion de polarité pour le soudage NO GAZ
- Grâce à la fonction NO GAZ, vous pouvez aussi facilement souder en dehors du MIG-MAG avec du fil rempli puisque vous n'avez aucun problème à souffler du gaz de protection
- Equipé d'un raccord DIN pour le montage et le démontage de la torche de soudage MIG

## TIG DC Lift

- Soudage en acier et inox avec allumage lift

## Soudage MMA

- Électrodes de base et rutiles

## Simple paramétrage

- Assistance au soudage MMA: fonction antiadhésive, empêche l'électrode de coller au démarrage
- Réglage facile du poste de soudage en mode MIG-MAG grâce à un tableau de réglage clair
- Contrôle intuitif de la tension de soudage, de la vitesse du fil et du starter au moyen de grands boutons rotatifs et lecture des paramètres de soudage sur un écran très pratique
- Equipé d'un système d'alimentation en fil avec 2 roues d'alimentation

### TORCHE TIG 4M



N° de cde: **97549**

Pour:

- GOLD MULTI 210 - 2
- GOLD MULTI 210 - 4 XL
- GOLD MULTI 211 - 4

**179€**  
prix hors tva

### START TO WELD MINI - MENGGAS

N° de cde: **97670**

- Bouteille de gaz mixte jetable 2,2 L
- Détendeur
- Fil de soudure 5 kg pour acier (0,8 mm)



**149€**  
prix hors tva

### START TO WELD 10L

N° de cde: **97630**

- Bouteille de gaz mixte 10 L
- Détendeur
- Fil de soudure 5 kg pour acier (0,8 mm)



**499€**  
prix hors tva

### EASYMIG 140

**OPTION: KIT  
SOUDAGE "NO GAS"**

N° de cde: **97690**

- incl. fil de soudure

**35€**  
prix hors tva

**INCLUS:**

- Torche MIG 8XM-15 3m (6015030T8)
- Câble de masse 1,6m - 16mm<sup>2</sup> - T25
- Pince d'électrodes 1,6m - 10mm<sup>2</sup> - T25



Type D(1)

N° de cde (1-230 V): **595032262**

- Plage de réglage MMA: 20 - 120 A
- Plage de réglage MIG-MAG: 30 - 140 A
- Fusibles: 16 A
- Cycle de travail MMA (60%): 70 A
- Cycle de travail MIG-MAG (60%): 80 A
- Fil: 0,6 - 0,8 mm (Ø 100 mm)
- Fil No Gas: 0,9 mm (Ø 100 mm)
- Entraînement fil: 2 rouleaux (0,8 - 0,9 mm)
- Dimensions: 380x160x350 mm
- Poids: 7,8 kg



**599€**  
prix hors tva

### EASYMIG 160

**OPTION: KIT  
SOUDAGE "NO GAS"**

N° de cde: **97690**

- incl. fil de soudure

**35€**  
prix hors tva

**INCLUS:**

- Torche MIG 8XM-15 3m (6015030T8)
- Câble de masse 1,6m - 16mm<sup>2</sup> - T25
- Pince d'électrodes 1,6m - 16mm<sup>2</sup> - T25



Type A(1)

N° de cde (1-230 V): **595032255**

- Plage de réglage MMA: 20 - 140 A
- Plage de réglage MIG-MAG: 30 - 160 A
- Fusibles: 16 A
- Cycle de travail MMA (60%): 90 A
- Cycle de travail MIG-MAG (60%): 95 A
- Fil: 0,6 - 0,8 mm (Ø 100/200 mm)
- Fil No Gas: 0,9 mm (Ø 100/200 mm)
- Entraînement fil: 2 rouleaux (0,8 - 0,9 mm)
- Dimensions: 420x210x310 mm
- Poids: 10,1 kg



**699€**  
prix hors tva

# Poste de soudure multi proces (4 en 1) 2

consultez notre gamme complète et l'état des stocks sur [www.continacgmt.be](http://www.continacgmt.be)

## ROULEAUX D'ENTRAÎNEMENT

TYPE A



EASYMIG 160 | MULTIPLEARL 210-2  
MULTIWELD 180 - 220

TYPE B



MULTIPLEARL 210-4 X / 211-4  
MULTIWELD 250 - 400 | KRONOS | GALAXY

TYPE D

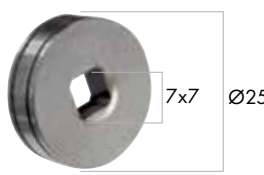

EASYMIG 140

TYPE F



COSMOS

### ACIER / ACIER INOXYDABLE (INOX)

Ø 0,6/0,8	x1	595042339	21€	Ø 0,6/0,8	x1	595042087	27,90€	Ø 0,6/0,8	x1	595039483	9€	Ø 0,6/0,8	x4	595061859	60€	
Ø 0,8/1,0	x1	595041189	21€	x2	595042353	41,90€		Ø 0,8/1,0	x4	595061866	60€	Ø 0,8/1,0	x4	595061873	60€	
Ø 1,0/1,2	x1	595062221	16€	Ø 0,8/1,0	x1	595042100	27,90€		Ø 1,0/1,2	x4	595061880	60€	Ø 1,0/1,2	x4	595061880	60€
				x2	97596	47,90€										
				Ø 1,0/1,2	x1	595042179	17,90€									
				x2	595046849	41,90€										
				Ø 1,2/1,6	x2	595042384	27€									

### FIL FOURRÉ (STANDARD V)

Ø 0,6/0,9	x1	595068933	15,50€	Ø 0,9/1,2	x1	595042131	21€	Ø 0,6/0,9	x1	595068926	9€				
Ø 0,8 solid /0,9 cored	x1	595046856	13,90€	x2	97557	45€		Ø 0,8 solid /0,9 cored	x1	595039476	9€				
Ø 0,9/1,2	x1	97584	31,30€	Ø 1,2/1,6	x2	595089280	42€	Ø 0,9/1,0	x1	595044081	9€				

### FIL FOURRÉ (TWIN)

Ø 0,9/1,1	x4	595061927	66€
Ø 1,2/1,6	x4	595061934	68€
Ø 1,4/2,0	x4	595061941	72€
Ø 1,6/2,4	x4	595061958	72€

### ALUMINIUM

Ø 0,8/1,0	x1	97595	19€	Ø 0,8/1,0	x1	595042155	17,90€	Ø 0,8/1,0	x1	595039469	9€	Ø 0,8/1,0	x4	595061897	60€
Ø 1,0/1,2	x1	595062214	13€	x2	97565	39€		Ø 1,0/1,2	x4	595061903	60€	Ø 1,0/1,2	x4	595061910	60€
				Ø 1,0/1,2	x1	595042186	17,90€								
				x2	595040915	41,90€									
				Ø 1,2/1,6	x2	595042391	26€								

## MIG-MAG | MIG-MAG NO GAS | TIG DC LIFT | MMA

### MULTIPLEARL 210-2

#### INCLUS:

- Torche MIG 8XM-25 3m (6025030T8)
- Câble de masse 2,5 m - 16mm<sup>2</sup> - T25
- Pince d'électrodes 2 m - 16mm<sup>2</sup> - T25



Type A(1)



#### OPTION: KIT SOUDAGE "NO GAS"

N° de cde: 97650

- incl. fil de soudure

139€  
prix hors tva

N° de cde (1-230 V): 595065093

- Plage de réglage MMA: 10 - 200 A
- Plage de réglage MIG-MAG: 20 - 200 A
- Fusibles: 16 A
- Cycle de travail (60%): 135 A
- Fil: 0,6 - 1,0 mm (Ø 100/200 mm)
- Fil No Gas: 0,9 - 1,2 mm (Ø 100/200 mm)
- Entraînement fil: 2 rouleaux (0,6 - 0,8 mm)
- Dimensions: 250x350x450 mm
- Poids: 16 kg

1399€  
prix hors tva

### MULTIPLEARL 210-4 XL

#### INCLUS:

- Torche MIG 8XM-25 3m (6025030T8)
- Câble de masse 2,5 m - 16mm<sup>2</sup> - T25
- Pince d'électrodes 2 m - 16mm<sup>2</sup> - T25



Type B(2)



#### OPTION: KIT SOUDAGE "NO GAS"

N° de cde: 97740

- incl. fil de soudure

199€  
prix hors tva

N° de cde (1-230 V): 595065109

- Plage de réglage MMA: 20 - 200 A
- Plage de réglage MIG-MAG: 20 - 200 A
- Fusibles: 16 A
- Cycle de travail (60%): 135 A
- Masse: 2,5 m - Texas 25
- Fil: 0,6 - 1,0 mm (Ø 200/300 mm)
- Fil No Gas: 0,9 - 1,2 mm (Ø 200/300 mm)
- Entraînement fil: 4 rouleaux (0,6 - 0,8 mm)
- Dimensions: 275x440x550 mm
- Poids: 20 kg

1499€  
prix hors tva

### MULTIPLEARL 211-4

#### INCLUS:

- Torche MIG 8XM-25 3m (6025030T8)
- Câble de masse 2,5 m - 16mm<sup>2</sup> - T25
- Pince d'électrodes 2 m - 16mm<sup>2</sup> - T25



Type B(2)



#### OPTION: KIT SOUDAGE "NO GAS"

N° de cde: 97740

- incl. fil de soudure

199€  
prix hors tva

N° de cde (1-230 V): 595065116

- Plage de réglage MMA: 20 - 200 A
- Plage de réglage MIG-MAG: 20 - 200 A
- Fusibles: 16 A
- Cycle de travail (60%): 130 A
- Fil: 0,6 - 1,0 mm (Ø 200/300 mm)
- Fil No Gas: 0,9 - 1,2 mm (Ø 200/300 mm)
- Entraînement fil: 4 rouleaux (0,6 - 0,8 mm)
- Dimensions: 410x770x730 mm
- Poids: 27 kg

1599€  
prix hors tva

# Poste de soudure multi process (3 en 1)<sub>2</sub>

consultez notre gamme complète et l'état des stocks sur [www.continacgmt.be](http://www.continacgmt.be)



Fe



RC



## MIG-MAG GAS MIG-MAG NO GAS MMA



### MIG-MAG:

- Fil de soudage en SG2, acier inoxydable et aluminium

### MIG-MAG No Gas

- Equipé d'un câble d'inversion de polarité pour le soudage NO GAZ
- Grâce à la fonction NO GAZ, vous pouvez aussi facilement souder en dehors du MIG-MAG avec du fil rempli puisque vous n'avez aucun problème à souffler du gaz de protection
- Equipé d'un raccord DIN pour le montage et le démontage de la torche de soudage MIG

### Soudage MMA

- Électrodes de base et rutiles

### Simple paramétrage

- Assistance au soudage MMA: fonction antiadhésive, empêche l'électrode de coller au démarrage
- Réglage facile du poste de soudage en mode MIG-MAG grâce à un tableau de réglage clair
- Contrôle intuitif de la tension de soudage, de la vitesse du fil et du starter au moyen de grands boutons rotatifs et lecture des paramètres de soudage sur un écran très pratique
- Equipé d'un système d'alimentation en fil avec 2 roues d'alimentation

## MULTIWELD FV 220M COMPACT

### INCLUS:

- Torche MIG 8XM-25 3m (6025030T8)
- Câble de masse 2,5m - 25 mm<sup>2</sup> - T50
- Pince d'électrodes 2m - 25 mm<sup>2</sup> - T50

### OPTION: KIT SOUDAGE "NO GAS"

#### N° de cde: 97660

- incl. fil de soudure

**199€**  
prix hors tva



### OPTION: JOBSITE XL

#### N° de cde: 97429

- Dimensions: 600 x 584 x 1150mm



**349€**  
prix hors tva

#### N° de cde (1-230 V): 595065499

- Plage de réglage MMA: 30 - 200 A
- Plage de réglage MIG-MAG: 30 - 220 A
- Fusibles: 16 A
- Cycle de travail MMA (60%): 140 A
- Cycle de travail MIG-MAG (60%): 160 A
- Fil: 0,6 - 1,2 mm (Ø 200/300 mm)
- Fil No Gas: 0,9 - 1,2 mm (Ø 200/300 mm)
- Entraînement fil: 4 rouleaux (0,8 - 1,0 mm)
- Dimensions: 580x340x520 mm
- Poids: 24 kg

**1199€**  
prix hors tva

## MULTIWELD 180MC

### INCLUS:

- Torche MIG 8XM-15 3m (6015030T8)
- Câble de masse 2 m - 16 mm<sup>2</sup> - T50
- Pince d'électrodes 2 m - 16 mm<sup>2</sup> - T50



### OPTION: KIT SOUDAGE "NO GAS"

#### N° de cde: 97660

- incl. fil de soudure

**199€**  
prix hors tva

#### N° de cde (1-230 V): 595078727

- Plage de réglage MMA: 20 - 150 A
- Plage de réglage MIG-MAG: 30 - 180 A
- Fusibles: 16 A
- Tension au démarrage: 59 V
- Cycle de travail MMA (60%): 100 A
- Cycle de travail MIG-MAG (60%): 110 A
- Epaisseur soudable: 3 mm
- Fil: 0,6 - 1,0 mm (Ø 200/300 mm)
- Fil No Gas: 0,6 - 0,9 mm (Ø 200/300 mm)
- Entraînement fil: 4 rouleaux
- Dimensions: 530x280x450 mm
- Poids: 16,5 kg

**799€**  
prix hors tva

## MULTIWELD 200M

### INCLUS:

- Torche MIG 8XM-25 3m (6025030T8)
- Câble de masse 2 m - 16 mm<sup>2</sup> - T50
- Pince d'électrodes 2 m - 16 mm<sup>2</sup> - T50



### OPTION: KIT SOUDAGE "NO GAS"

#### N° de cde: 97660

- incl. fil de soudure

**199€**  
prix hors tva

#### N° de cde (1-230 V): 595066595

- Plage de réglage MMA: 30 - 180 A
- Plage de réglage MIG-MAG: 30 - 200 A
- Fusibles: 16 A
- Cycle de travail MMA (60%): 104 A
- Cycle de travail MIG-MAG (60%): 115 A
- Epaisseur soudable: 0,5 - 8 mm
- Fil: 0,6 - 1 mm (Ø 200/300 mm)
- Fil No Gas: 0,9 mm (Ø 200/300 mm)
- Entraînement fil: 4 rouleaux
- Dimensions: 770x470x790 mm
- Poids: 34,5 kg

**1099€**  
prix hors tva

## MULTIWELD FV 220M

### INCLUS:

- Torche MIG 8XM-25 3m (6025030T8)
- Câble de masse 2 m - 25 mm<sup>2</sup> - T50
- Pince d'électrodes 2 m - 25 mm<sup>2</sup> - T50



### OPTION: KIT SOUDAGE "NO GAS"

#### N° de cde: 97660

- incl. fil de soudure

**199€**  
prix hors tva

#### N° de cde (1-230 V): 595065482

- Plage de réglage MMA: 30 - 200 A
- Plage de réglage MIG-MAG: 30 - 220 A
- Fusibles: 16 A
- Cycle de travail MMA (60%): 140 A
- Cycle de travail MIG-MAG (60%): 160 A
- Epaisseur soudable: 0,8 - 9 mm
- Fil: 0,6 - 1,2 mm (Ø 200/300 mm)
- Fil No Gas: 0,9 - 1,2 mm (Ø 200/300 mm)
- Entraînement fil: 4 rouleaux (0,8 - 1,0 mm)
- Dimensions: 790x470x770 mm
- Poids: 32 kg

**1299€**  
prix hors tva

# Poste de soudure multi process (3 en 1)<sub>2</sub>

consultez notre gamme complète et l'état des stocks sur [www.contimacgmt.be](http://www.contimacgmt.be)



Fe



RC



## MULTIWELD 250T

### INCLUS:

- Torche MIG 3m 8XM-25 3m (6025030T8)
- Câble de masse 4 m - 25 mm<sup>2</sup> - T50



Type A(2)



### OPTION: KIT SOUDAGE "NO GAS"

N° de cde: **97660**

- incl. fil de soudure

**199€**  
prix hors tva

## MULTIWELD 320T

### INCLUS:

- Torche MIG 3m 8XM-36 4m (6036040T8)
- Câble de masse 4 m - 35 mm<sup>2</sup> - T50



Type B(2)



### OPTION: KIT SOUDAGE "NO GAS"

N° de cde: **97740**

- incl. fil de soudure

**199€**  
prix hors tva

## START TO WELD 10L



N° de cde: **97630**

- Bouteille de gaz mixte 10 L
- Détendeur
- Fil de soudure 5 kg pour acier (0,8 mm)

**499€**  
prix hors tva

## START TO WELD 20L



N° de cde: **97640**

- Bouteille de gaz mixte 20 L
- Détendeur
- Fil de soudure 15 kg pour acier (1 mm)

**799€**  
prix hors tva

## MULTIWELD 400T

### INCLUS:

- Torche MIG 3m 8XM-36 4m (6036040T8)
- Câble de masse 4 m - 35 mm<sup>2</sup> - T50



Type B(2)



### OPTION: KIT SOUDAGE "NO GAS"

N° de cde: **97740**

- incl. fil de soudure

**199€**  
prix hors tva

N° de cde (3-400 V): **595081031**

- Plage de réglage MMA: 40 - 400 A
- Plage de réglage MIG-MAG: 40 - 400 A
- Fusibles: 32 A
- Cycle de travail (60%): 300 A
- Tension au démarrage: 70 V
- Fil: 0,6 - 1,6 mm (Ø 200/300 mm)
- Fil No Gas: 0,9 - 1,2 mm (Ø 200/300 mm)
- Entraînement fil: 4 rouleaux (1,0 - 1,2 mm)
- Dimensions: 910x930x550 mm
- Poids: 64 kg

**2099€**  
prix hors tva

## MULTIWELD 400TG

### INCLUS:

- Torche MIG 3m 8XM-36 4m (6036040T8)
- Câble de masse 4 m - 35 mm<sup>2</sup> - T50
- Câble de connection 10 m



Type B(2)



### OPTION: KIT SOUDAGE "NO GAS"

N° de cde: **97740**

- incl. fil de soudure

**199€**  
prix hors tva

N° de cde (3-400 V): **595088368**

- Plage de réglage MMA: 40 - 400 A
- Plage de réglage MIG-MAG: 40 - 400 A
- Fusibles: 32 A
- Cycle de travail (60%): 300 A
- Tension au démarrage: 70 V
- Fil: 0,8 - 1,2 mm (Ø 200/300 mm)
- Fil No Gas: 0,9 - 1,6 mm (Ø 200/300 mm)
- Entraînement fil: 4 rouleaux (1,0 - 1,2 mm)
- Dimensions: 900x55x84 mm
- Poids: 72 kg

**2999€**  
prix hors tva



# Poste de soudure multi process (4 en 1) 2

consultez notre gamme complète et l'état des stocks sur [www.continacgmt.be](http://www.continacgmt.be)



- Interface couleur 3.5 pouces, intuitive et multilingue.
- Navigation aisée même avec des gants de soudage.
- Choix du paramètre principal à afficher sur l'écran (Vitesse fil, courant, etc).
- Accès facile aux paramètres de soudage les plus courants.

La série KRONOS sont des postes à souder inverter multi-procédés. Sa technologie de pointe assure d'excellentes caractéristiques d'arc pour les applications MIG-MAG exigeantes. Les synergies intégrées facilitent considérablement les réglages et diminuent les projections pendant le soudage. Son interface lumineuse et simple d'accès offre un contrôle précis des paramètres de soudage afin de garantir une qualité parfaite.

## Multi process

- **MIG-MAG:**
  - Fil acier et acier inoxydable
  - Fil aluminium
- **MIG-MAG No Gas**
  - Fil fourré (inversion de polarité)
- **MMA DC / Pulse:** électrodes basiques et rutiles.
- **TIG DC Lift / Pulse.**

## Soudage haut de gamme

- Contrôle numérique de l'arc avec amorçage instantané.
- Réduction des projections assurée grâce à un arc très stable.
- Motodévidoir 4 galets avec encodeur numérique pour un dévidage parfait.

### START TO WELD 10L



#### N° de cde: 97630

- Bouteille de gaz mixte 10 L
- Détendeur
- Fil de soudure 5 kg pour acier (0,8 mm)

**499€**  
prix hors tva

### START TO WELD 20L



#### N° de cde: 97640

- Bouteille de gaz mixte 20 L
- Détendeur
- Fil de soudure 15 kg pour acier (1 mm)

**799€**  
prix hors tva

### KRONOS 250 M

#### INCLUS:

- Torche 8XM-25 3 m (6025030T8)
- Câble de masse 3m - 25mm<sup>2</sup> - T50



Type B(2)



#### N° de cde (1-230 V): 595074996 ●

- Plage de réglage MIG-MAG: 15 - 250 A
- Plage de réglage MMA/TIG: 20 - 250 A
- Uo tension au démarrage: 76 V
- Cycle de travail (60%): 150 A
- Fil Gas: 0,6 - 1,2 mm (Ø 200/300 mm)
- Fil No Gas: 0,9 - 1,6 mm (Ø 200/300 mm)
- Entraînement fil: 4 gallets (0,8 - 1,0 mm)
- Fusibles: 16 A
- Dimensions: 750x450x800 mm
- Poids: 45 kg

**2599€**  
prix hors tva

### KRONOS 250 T

#### INCLUS:

- Torche 8XM-25 3 m (6025030T8)
- Câble de masse 3m - 25mm<sup>2</sup> - T50



Type B(2)



#### N° de cde (3-400 V): 595075016 ●

- Plage de réglage MIG-MAG: 15 - 250 A
- Plage de réglage MMA/TIG: 20 - 250 A
- Uo tension au démarrage: 69 V
- Cycle de travail MIG-MAG/MMA (60%): 230 A
- Cycle de travail TIG (6%): 240 A
- Fil Gas: 0,6 - 1,2 mm (Ø 200/300 mm)
- Fil No Gas: 0,9 - 1,6 mm (Ø 200/300 mm)
- Entraînement fil: 4 gallets (1,0 - 1,2 mm)
- Fusibles: 16 A
- Dimensions: 750x450x800 mm
- Poids: 46 kg

**2799€**  
prix hors tva

### KRONOS 320 T

#### INCLUS:

- Torche 8XM-36 3 m (6036030T8)
- Câble de masse 4m - 35mm<sup>2</sup> - T50



Type B(2)



#### N° de cde (3-400 V): 595078734 ●

- Plage de réglage MIG-MAG: 15 - 320 A
- Plage de réglage MMA/TIG: 20 - 320 A
- Uo tension au démarrage: 69 V
- Cycle de travail MIG-MAG (60%): 260 A
- Cycle de travail MMA (60%): 240 A
- Cycle de travail TIG (60%): 270 A
- Fil Gas: 0,6 - 1,2 mm (Ø 200/300 mm)
- Fil No Gas: 0,9 - 1,6 mm (Ø 200/300 mm)
- Entraînement fil: 4 gallets (1,0 - 1,2 mm)
- Fusibles: 16 A
- Dimensions: 750x450x800 mm
- Poids: 46 kg

**2999€**  
prix hors tva



Fe



RC



## Soudage MIG / MAG:

- Polyvalent, il permet avec ses 2 (E2) dévidoirs l'utilisation de 2 (E2) sortes de fil différent:

- Fil aluminium
- Fil acier et acier inoxydable
- Fil CuSi et CuAl

## Intelligent

- Synergies spécifiques: Acier, AlSi, AlMg, CuSi3, CuAl8, CrNi.
- Après la saisie de 3 données (mode Easy): Diamètre de fil, matériau/gaz et épaisseur à souder, le produit détermine automatiquement les conditions de soudage optimales.
- Mise à jour complète de la machine et des synergies par clé USB.
- Mémorisation jusqu'à 200 programmes de soudage (Job) pour les tâches répétitives.
- Fonction Portabilité, possibilité de charger/sauvegarder/transporter à partir d'une clé USB les JOBS utilisateurs ainsi que la configuration machine.

## Dévidoirs intégrés

- (2: Model E2) motodévidoirs 4 galets pour un dévidage efficace.
- (2: Model E2 bobines de fil compatibles (Ø 300 mm + Ø 200 mm).
- Raccord torche européen permettant un montage/démontage rapide.



- Interface couleur 3.5 pouces, intuitive et multilingue.
- 2 Niveaux d'interface pour l'utilisateur: Easy ou Expert

## 2 Modes d'affichage

- Easy (facile), mode d'affichage simplifié adapté à la grande majorité des utilisateurs pour une qualité de soudure optimale
- Expert, mode d'affichage disponible pour les soudeurs expérimentés

### E1 GYS AUTO

Idéal pour:

- travaux de carrosserie
- la soudure d'acier SG2 CuSi/ALU

**INCLUS:**

- Torche 8XM-15 3m (6015030T8)
- Câble de masse 3,5m - T50



**N° de cde (1-230 V): 595075122 ●**

- Plage de réglage: 10 - 200 A
- Uo tension au démarrage: 63,9 V
- Fil Gas: 0,6 - 1,2 mm (Ø 200/300 mm)
- Entraînement fil: 4 gallets ( 0,6 - 1,2 mm)
- Cycle de travail (60%): 145 A
- Cycle de travail 100%: 130 A
- Fusibles: 16 A
- Longueur du câble d'alimentation: 6,25 m
- Dimensions: 740x490x780 mm
- Poids: 40,5 kg

**2199€**  
prix hors tva

### MIG CARPRO E2

Idéal pour:

- travaux de carrosserie
- la soudure d'acier SG2 CuSi/ALU



**INCLUS:**

- 2 x Torches:
  - Aluminium 8XM-15 ALU 3m (595063761)
  - Acier 8XM-15 3m (6015030T8)
- 1 x Câble de masse 3,5m - T50
- 1 x Support

**N° de cde (1-230 V): 595075139 ●**

- Plage de réglage: 10 - 200 A
- Uo tension au démarrage: 63,9 V
- Cycle de travail (60%): 145 A
- Cycle de travail (100%): 130 A
- Fil Gas: 0,6 - 1,0 mm (Ø 200/300 mm)
- Entraînement fil: 4 gallets:
  - (Acier 0,6 - 0,8 mm)
  - (Alu 0,8 - 1,0 mm)
- Fusibles: 16 A
- Longueur du câble d'alimentation: 6,25 m
- Dimensions: 875x630x900 mm
- Poids: 58,3 kg

**2799€**  
prix hors tva



# Poste de soudure multi process (4 en 1) <sup>2</sup>

consultez notre gamme complète et l'état des stocks sur [www.continacgmt.be](http://www.continacgmt.be)



Les KRONOS sont des postes à souder inverter triphasé multi-procédés. Sa technologie de pointe assure d'excellentes caractéristiques d'arc pour les applications MIG-MAG exigeantes. Les synergies intégrées facilitent considérablement les réglages et diminuent les projections pendant le soudage. Son interface lumineuse et simple d'accès offre un contrôle précis des paramètres de soudage afin de garantir une qualité parfaite.

- Interface couleur 3.5 pouces, intuitive et multilingue.
- Navigation aisée même avec des gants de soudage.
- Choix du paramètre principal à afficher sur l'écran (vitesse fil, courant, etc).
- Accès facile aux paramètres de soudage les plus courants.

## KRONOS 400T

### INCLUS:

- Torche acier: 8XM-36 4m (6036040T8)
- OU Torche Alu: 8XM-36 alu 3m (595063808)
- Câble de masse 4m - 50 mm<sup>2</sup> - T50



Type B(2)



**N° de cde (3-400 V): 595081062**

Équipé pour la soudure de l'acier

**N° de cde (3-400 V): 595077713**

Équipé pour la soudure de l'al

- Plage de réglage: 15 - 400 A
- Plage de réglage MMA/TIG: 20 - 400 A
- Uo tension au démarrage: 66 V
- Fil Gas: 0,6 - 1,2 mm (Ø 200/300 mm)
- Fil No Gas: 0,9 - 1,6 mm (Ø 200/300 mm)
- Entraînement fil: 4 gallets (1,0 - 1,2 mm)
- Cycle de travail MIG-MAG/MMA (60%): 300 A
- Cycle de travail TIG (60%): 340 A
- Fusibles: 32 A
- Dimensions: 900x550x670 mm
- Poids: 55 kg

**2899€**  
prix hors tva

## KRONOS 400T WATER COOLED

### INCLUS:

- Torche acier: 8XM-401 4m (6040040T8)
- OU Torche Alu: MB501-alu 3m (595046160)
- Câble de masse 4m - 50 mm<sup>2</sup> - T50



Type B(2)



**N° de cde (3-400 V): 595081079**

Équipé pour la soudure de l'acier

**N° de cde (3-400 V): 595077751**

Équipé pour la soudure de l'al

- Plage de réglage MIG: 15 - 400 A
- Plage de réglage MMA/TIG: 20 - 400 A
- Uo tension au démarrage: 66 V
- Fil Gas: 0,6 - 1,2 mm (Ø 200/300 mm)
- Fil No Gas: 0,9 - 1,6 mm (Ø 200/300 mm)
- Entraînement fil: 4 gallets (1,0 - 1,2 mm)
- Cycle de travail MIG-MAG/MMA (60%): 300 A
- Cycle de travail TIG (60%): 340 A
- Fusibles: 32 A
- Dimensions: 900x550x810 mm
- Poids: 70 kg

**3599€**  
prix hors tva

## KRONOS 400T G

### INCLUS:

- Torche acier: 8XM-36 4m (6036040T8)
- OU Torche Alu: 8XM-36 alu 3m (595063808)
- Câble de masse 4m - 50 mm<sup>2</sup> - T50
- Câble de connection 5m



Type B(2)



**N° de cde (3-400 V): 595077768**

Équipé pour la soudure de l'acier

**N° de cde (3-400 V): 595077775**

Équipé pour la soudure de l'al

- Plage de réglage MIG: 15 - 400 A
- Plage de réglage MMA/TIG: 20 - 400 A
- Uo tension au démarrage: 66 V
- Fil Gas: 0,6 - 1,2 mm (Ø 200/300 mm)
- Fil No Gas: 0,9 - 1,6 mm (Ø 200/300 mm)
- Entraînement fil: 4 gallets (1,0 - 1,2 mm)
- Cycle de travail MIG-MAG/MMA (60%): 300 A
- Cycle de travail TIG (60%): 340 A
- Fusibles: 32 A
- Dimensions: 900x550x670 mm + 580x260x480 mm
- Poids: 53 + 14 kg

**3799€**  
prix hors tva

# Poste de soudure multi process (4 en 1) 2

consultez notre gamme complète et l'état des stocks sur [www.contimacgmt.be](http://www.contimacgmt.be)

## Multi process

- **MIG-MAG:** Polyvalent, il peut-être équipé d'un dévidoir séparé WF 35 (Modèles TG / DUO) afin d'utiliser rapidement 2 natures ou diamètres de fil différent (Modèle DUO).
  - Fil acier et acier inoxydable
  - Fil aluminium
  - Fil fourré (inversion de polarité)
- **MMA DC / Pulse:** électrodes basiques et rutiles.
- **TIG DC Lift / Pulse.**

## Intelligent

- Synergies spécifiques: Acier, AlMg, AlSi, CrNi, CuSi.
- Après la saisie de 3 données: Diamètre de fil, matériau/gaz et épaisseur à souder, le produit détermine automatiquement les conditions de soudage optimales.
- Mémorisation jusqu'à 200 programmes de soudage (Job) pour les tâches répétitives.
- Fonction Portabilité, possibilité de charger/sauvegarder/transporter à partir d'une clé USB les JOBS utilisateurs ainsi que la configuration machine.

## Soudage haut de gamme

- Contrôle numérique de l'arc avec amorçage instantané.
- Réduction des projections assurée grâce à un arc très stable.
- Motodévidoir 4 galets avec encodeur numérique pour un dévidage parfait.

### START TO WELD 10L

#### N° de cde: 97630

- Bouteille de gaz mixte 10 L
- Détendeur
- Fil de soudure 5 kg pour acier (0,8 mm)

**499€**  
prix hors tva

### START TO WELD 20L

#### N° de cde: 97640

- Bouteille de gaz mixte 20 L
- Détendeur
- Fil de soudure 15 kg pour acier (1 mm)

**799€**  
prix hors tva

### KRONOS 400T DUO

#### INCLUS:

- Torche acier: 8XM-36 4m (6036040T8)
- Torche Alu: 8XM-36 alu 3m (595063808)
- Câble de masse 4m - 50 mm<sup>2</sup> - T50
- Câble de connection 5m

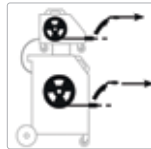

#### N° de cde (3-400 V): 595077720 ●

- Plage de réglage: 15 - 400 A
- Plage de réglage MMA/TIG: 20 - 400 A
- Uo tension au démarrage: 66 V
- Fil Gas: 0,6 - 1,2 mm (Ø 200/300 mm)
- Fil No Gas: 0,9 - 1,6 mm (Ø 200/300 mm)
- Entraînement fil: 4 gallets (1,0 - 1,2 mm)
- Cycle de travail MIG-MAG/MMA (60%): 300 A
- Cycle de travail TIG (60%): 340 A
- Fusibles: 32 A
- Dimensions: 900x550x670 mm + 580x260x480 mm
- Poids: 55 + 13,6 kg

**4499€**  
prix hors tva

### KRONOS 400T G WATER COOLED

#### INCLUS:

- Torche acier: MB501 4m (595041004)
- OU Torche Alu: MB501-Alu 3m (595046160)
- Câble de masse 4m - 50 mm<sup>2</sup> - T50
- Câble de connection 5m



#### N° de cde (3-400 V): 595077805 ●

Equipé pour la soudure de l'acier

#### N° de cde (3-400 V): 595077812 ●

Equipé pour la soudure de l'aluminium

- Plage de réglage MIG-MAG: 15 - 400 A
- Plage de réglage MMA/TIG: 20 - 400 A
- Uo tension au démarrage: 66 V
- Fil Gas: 0,6 - 1,2 mm (Ø 200/300 mm)
- Fil No Gas: 0,9 - 1,6 mm (Ø 200/300 mm)
- Entraînement fil: 4 gallets (1,0 - 1,2 mm)
- Cycle de travail MIG-MAG/MMA (60%): 300 A
- Cycle de travail TIG (60%): 340 A
- Fusibles: 32 A
- Dimensions: 900x550x810 mm + 580x260x480 mm
- Poids: 68 + 13,6 kg

**4599€**  
prix hors tva

# Poste de soudure multi PULSE (4 en 1) 2

consultez notre gamme complète et l'état des stocks sur [www.continacgmt.be](http://www.continacgmt.be)



La série GALAXY sont des postes à souder inverser. Son mode MIG/MAG pulsé offre un contrôle très précis de l'énergie de soudage réduisant ainsi les déformations des pièces à souder. Les synergies pulsées augmentent les vitesses de soudage et diminuent les projections tout en améliorant l'esthétique du cordon

## Multi process PULSE

- **MIG-MAG:**
  - Fil acier et acier inoxydable
  - Fil aluminium
- **MIG-MAG NO GAS**
  - Fil fourré (inversion de polarité)
- **MMA DC / Pulse:** électrodes basiques et rutiles.
- **Tig DC Lift / Pulse**

## Intelligent

- 40+ Synergies spécifiques: Acier, AlMg, AlSi, CrNi, CuSi.
- Après la saisie de 3 données: Diamètre de fil, matériau/gaz et épaisseur à souder, le produit détermine automatiquement les conditions de soudage optimales.
- Mémorisation jusqu'à 200 programmes de soudage (Job) pour les tâches répétitives.
- Fonction Portabilité, possibilité de charger/sauvegarder/transporter à partir d'une clé USB les Jobs utilisateurs ainsi que la configuration machine.

## Soudage haut de gamme

- 4 Modes de soudage :
  - Standard : applications de soudages simples et rapides
  - Pulsé : réduit les projections et les retouches dans toutes les positions de soudage
  - ModulArc : alliages aluminium nécessitant une esthétique irréprochable
  - Manuel : les soudeurs aguerris
- Contrôle numérique de l'arc avec amorçage instantané.
- L'arc pulsé permet d'atteindre des vitesses de soudage jusqu'à 30% plus élevées
- Réduction des projections assurée grâce à un arc très stable.
- Motodévidoir 4 galets avec encodeur numérique pour un dévidage parfait.

### START TO WELD 10L

#### N° de cde: 97630

- Bouteille de gaz mixte 10 L
- Détendeur
- Fil de soudure 5 kg pour acier (0,8 mm)



**499€**  
prix hors tva

### START TO WELD 20L

#### N° de cde: 97640

- Bouteille de gaz mixte 20 L
- Détendeur
- Fil de soudure 15 kg pour acier (1 mm)



**799€**  
prix hors tva

### GALAXY 250MC

#### INCLUS:

- Torche acier 8XM-36 4m (6036040T8)
- Câble de masse 4m - 35 mm<sup>2</sup> - T50

**NEW**



**PULSE**



Type B(2)



#### N° de cde (1-230 V): 595084858

- Plage de réglage MIG-MAG/TIG: 10 - 250 A
- Plage de réglage MMA: 20 - 250 A
- Uo tension au démarrage: 67 V
- Fil Gas: 0,6 - 1,2 mm (Ø 200/300 mm)
- Fil No Gas: 0,9 - 1,2 mm (Ø 200/300 mm)
- Entraînement fil: 4 gallets (0,8 - 1,0 mm)
- Cycle de travail MIG-MAG/MMA/TIG (60%): 150 A
- Fusibles: 16 A
- Dimensions: 610x300x500 mm
- Poids: 27 kg

**2899€**  
prix hors tva

### GALAXY 250M

#### INCLUS:

- Torche acier 8XM-36 4m (6036040T8)
- Câble de masse 4m - 35 mm<sup>2</sup> - T50



Type B(2)

**PULSE**



#### N° de cde (1-230 V): 595082113

- Plage de réglage MIG-MAG/TIG: 10 - 250 A
- Plage de réglage MMA: 20 - 250 A
- Uo tension au démarrage: 67 V
- Fil Gas: 0,6 - 1,2 mm (Ø 200/300 mm)
- Fil No Gas: 0,9 - 1,2 mm (Ø 200/300 mm)
- Entraînement fil: 4 gallets (0,8 - 1,0 mm)
- Cycle de travail MIG-MAG/MMA/TIG (60%): 150 A
- Fusibles: 16 A
- Dimensions: 780x450x800 mm
- Poids: 45 kg

**2899€**  
prix hors tva

### GALAXY 320T

#### INCLUS:

- Torche acier 8XM-36 3m (6036030T8)
- Câble de masse 4m - 35 mm<sup>2</sup> - T50



Type B(2)

**PULSE**



#### N° de cde (3-400 V): 595080997K

- Plage de réglage MIG-MAG/TIG: 10 - 320 A
- Plage de réglage MMA: 20 - 320 A
- Uo tension au démarrage: 69 V
- Fil Gas: 0,6 - 1,2 mm (Ø 200/300 mm)
- Fil No Gas: 0,9 - 1,6 mm (Ø 200/300 mm)
- Entraînement fil: 4 gallets (1,0 - 1,2 mm)
- Cycle de travail MIG-MAG (60%): 260 A
- Cycle de travail MMA (60%): 240 A
- Cycle de travail TIG (60%): 270 A
- Fusibles: 16 A
- Dimensions: 750x450x800 mm
- Poids: 46 kg

**3699€**  
prix hors tva

# Poste de soudure multi PULSE (4 en 1) 2

consultez notre gamme complète et l'état des stocks sur [www.confimacgmt.be](http://www.confimacgmt.be)



Fe



RC



## GALAXY 400T WATER COOLED

### INCLUS:

- Torche acier: MB501 4m (595041004)
- OU** Torche Alu MB501-alu 3m (595046160)
- Câble de masse 4m - 50 mm<sup>2</sup> - T50
- Câble de connection 10 m



**PULSE**



**N° de cde (3-400 V): 595080836K** ●

Equippé pour la soudure de l'acier

**N° de cde (3-400 V): 595084285** ●

Equippé pour la soudure de l'alu

- Plage de réglage MIG-MAG/TIG: 10 - 400 A
- Plage de réglage MMA: 20 - 400 A
- Uo tension au démarrage: 66 V
- Fil Gas: 0,6 - 1,2 mm (Ø 200/300 mm)
- Fil No Gas: 0,9 - 1,6 mm (Ø 200/300 mm)
- Entraînement fil: 4 gallets (1,0 - 1,2 mm)
- Cycle de travail MIG-MAG/MMA (60%): 300 A
- Cycle de travail TIG (60%): 340 A
- Fusibles: 32 A
- Dimensions: 900x550x810 mm
- Poids: 70 kg

**4199€**  
prix hors tva



## GALAXY 400T G WATER COOLED

### INCLUS:

- Torche acier: MB501 4m (595041004)
- OU** Torche Alu MB501-alu 3m (595046160)
- Câble de masse 4m - 50 mm<sup>2</sup> - T50
- Câble de connection 10 m



**PULSE**



**N° de cde (3-400 V): 595084360** ●

Equippé pour la soudure de l'acier

**N° de cde (3-400 V): 595084377** ●

Equippé pour la soudure de l'alu

- Plage de réglage MIG-MAG: 15 - 400 A
- Plage de réglage TIG: 10 - 400 A
- Plage de réglage MMA: 20 - 400 A
- Uo tension au démarrage: 66 V
- Fil Gas: 0,6 - 1,2 mm (Ø 200/300 mm)
- Fil No Gas: 0,9 - 1,6 mm (Ø 200/300 mm)
- Entraînement fil: 4 gallets (1,0 - 1,2 mm)
- Cycle de travail MIG-MAG/MMA (60%): 300 A
- Cycle de travail TIG (60%): 340 A
- Fusibles: 32 A
- Massadekabel: 4 m - 70 mm<sup>2</sup>
- Dimensions: 900x550x810 mm
- Poids: 68 + 13,5 kg

**4999€**  
prix hors tva

## GALAXY 400T W DUO

### INCLUS:

- Torche acier: 8XM-36 4m (6036040T8)
- Torche Alu 8XM-36 alu 3m (595063808)
- Câble de masse 4m - 50 mm<sup>2</sup> - T50
- Câble de connection 10 m



**PULSE**

**NEW**

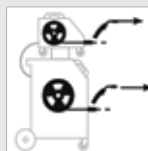

**N° de cde (3-400 V): 595091283** ●

- Plage de réglage MIG-MAG: 15 - 400 A
- Plage de réglage MMA/TIG: 20 - 400 A
- Uo tension au démarrage: 66 V
- Fil Gas: 0,8 - 1,2 mm (Ø 200/300 mm)
- Fil No Gas: 0,9 - 1,6 mm (Ø 200/300 mm)
- Entraînement fil: 4 gallets (1,0 - 1,2 mm)
- Cycle de travail MIG-MAG/MMA (60%): 300 A
- Cycle de travail TIG (60%): 340 A
- Fusibles: 32 A
- Dimensions: 900x550x810mm
- Poids: 81,5 kg

**6349€**  
prix hors tva

# Heavy duty poste de soudure multi PULSE (4 en 1) 2

consultez notre gamme complète et l'état des stocks sur [www.continacgmt.be](http://www.continacgmt.be)

Le Cosmos 400 G est un générateur multiprocédés de dernière génération, particulièrement performant en soudage MIG/ MAG. Doté d'une régulation numérique, d'une dynamique d'arc exceptionnelle et d'un fort facteur de marche. C'est le compagnon idéal du soudeur hautement qualifié.

## Multi process

- **MIG-MAG:**
  - Fil acier et acier inoxydable: Ø 0.6 à 1.6 mm
  - Fil aluminium: Ø 0.8 à 1.6 mm
  - Fil CuSi et CuAl: Ø 0.8 à 1.6 mm
  - Fil fourré (inversion de polarité): Ø 0.9 à 2.4 mm
- **MMA DC/ Pulse:** électrodes basiques, rutiles et cellulosiques (max. Ø 6 mm)
- **TIG DC Lift/ Pulse**
- Gougeage à l'arc-air (max. Ø 6,5 mm)

## Soudage premium

- +70 Synergies sur divers matériaux : Acier, AlMg, AlSi et CrNi.
- 5 Modes de soudage :
  - Standard : idéal pour les applications de soudage simples et rapides.
  - Pulsé : réduit les projections et les retouches dans toutes les positions de soudage.
  - ModulArc : idéal pour l'assemblage d'alliages aluminium nécessitant une esthétique irréprochable.
  - Root : simplifie le soudage de la passe de racine sans support et dans toutes les positions.

- Manuel : convient pour les soudeurs aguerris et le soudage dans le cadre d'un DMOS.

- Contrôle numérique de l'arc avec amorçage instantané et sans cratère en fin de cordon.
- L'arc pulsé permet d'atteindre des vitesses de soudage jusqu'à 30 % plus élevées..



## Conception industrielle

- Classé IP23 pour résister aux environnements difficiles.
- Système de ventilation à la demande pour diminuer l'aspiration de poussière.
- Hauteur idéale pour une visualisation aisée des réglages.
- 2 Poignées en acier facilitent le transport et l'élingage.
- Compatible groupe électrogène (30 kW).
- Filtre anti-poussières en option (046580).
- Faisceaux de liaison jusqu'à 20 m pour une zone de travail étendue.

### COSMOS 400 G STEEL WATER COOLED

#### INCLUS:

- Torche acier MB501 4 m (595041004)
- Câble de masse 4m- 70 mm<sup>2</sup> - T50
- Câble de connection 10 m

**PULSE**



**NEW**



**N° de cde (3-400 V): 595088078**

Equipé pour la soudure de l'acier

- Plage de réglage MIG: 15 - 400 A
- Plage de réglage MMA/TIG: 20 - 400 A
- Uo tension au démarrage: 86 V
- Fil Gas: 0,8 - 1,6 mm (Ø 200/300 mm)
- Fil No Gas: 0,9 - 2,4 mm (Ø 200/300 mm)
- Entraînement fil: 4 gallets (1,0 - 1,2 mm)
- Cycle de travail MIG-MAG/TIG (100%): 400 A
- Cycle de travail MMA (100%): 380 A
- Cycle de travail MMA (60%): 400 A
- Fusibles: 32 A
- Dimensions: 750x300x490 mm + 580x260x480 mm
- Poids: 37 + 14,5 kg

**6799€**  
prix hors tva

### COSMOS 400 G ALU WATER COOLED

#### INCLUS:

- Torche alu MIG 500A -Alu 3 m (595081154)
- Câble de masse 4m- 70 mm<sup>2</sup> - T50
- Câble de connection 10m

**PULSE**



**NEW**



**N° de cde (3-400 V): 595088085**

Equipé pour la soudure de l'aluminium

- Plage de réglage MIG: 15 - 400 A
- Plage de réglage MMA/TIG: 20 - 400 A
- Uo tension au démarrage: 86 V
- Fil Gas: 0,8 - 1,6 mm (Ø 200/300 mm)
- Fil No Gas: 0,9 - 2,4 mm (Ø 200/300 mm)
- Entraînement fil: 4 gallets (1,0 - 1,2 mm)
- Cycle de travail MIG-MAG/TIG (100%): 400 A
- Cycle de travail MMA (100%): 380 A
- Cycle de travail MMA (60%): 400 A
- Fusibles: 32 A
- Dimensions: 750x300x490 mm + 580x260x480 mm
- Poids: 37 + 14,5 kg

**6799€**  
prix hors tva

# Heavy duty poste de soudure multi PULSE (4 en 1) 2

consultez notre gamme complète et l'état des stocks sur [www.continacgmt.be](http://www.continacgmt.be)

Le Cosmos 500 G est un générateur multiprocédés de dernière génération, particulièrement performant en soudage MIG/ MAG. Doté d'une régulation numérique, d'une dynamique d'arc exceptionnelle et d'un fort facteur de marche. C'est le compagnon idéal du soudeur hautement qualifié.

## Multi process

- **MIG-MAG:**
  - Fil acier et acier inoxydable: Ø 0.6 à 1.6 mm
  - Fil aluminium: Ø 0.8 à 1.6 mm
  - Fil CuSi et CuAl: Ø 0.8 à 1.6 mm
  - Fil fourré (inversion de polarité): Ø 0.9 à 2.4 mm
- **MMA DC/ Pulse:** électrodes basiques, rutiles et cellulosiques (max. Ø 6 mm)
- **TIG DC Lift/ Pulse**
- Gougeage à l'arc-air (max. Ø 8 mm)

## Soudage premium

- +70 Synergies sur divers matériaux : Acier, AlMg, AlSi et CrNi.
- 5 Modes de soudage :
  - Standard : idéal pour les applications de soudage simples et rapides.
  - Pulsé : réduit les projections et les retouches dans toutes les positions de soudage.
  - ModulArc : idéal pour l'assemblage d'alliages aluminium nécessitant une esthétique irréprochable.
  - Root : simplifie le soudage de la passe de racine sans support et dans toutes les positions.

-Manuel : convient pour les soudeurs aguerris et le soudage dans le cadre d'un DMOS.

- Contrôle numérique de l'arc avec amorçage instantané et sans cratère en fin de cordon.
- L'arc pulsé permet d'atteindre des vitesses de soudage jusqu'à 30 % plus élevées..



## Conception industrielle

- Classé IP23 pour résister aux environnements difficiles.
- Système de ventilation à la demande pour diminuer l'aspiration de poussière.
- Hauteur idéale pour une visualisation aisée des réglages.
- 2 Poignées en acier facilitent le transport et l'élingage.
- Compatible groupe électrogène (30 kW).
- Filtre anti-poussières en option (046580).
- Faisceaux de liaison jusqu'à 20 m pour une zone de travail étendue.

### COSMOS 500 G STEEL WATER COOLED

#### INCLUS:

- Torche acier MB501 4 m (595041004)
- Câble de masse 4m- 70 mm<sup>2</sup>- T50
- Câble de connection 10m

**PULSE**



**NEW**



**N° de cde (3-400 V): 595088092**

Equippé pour la soudure de l'acier

- Plage de réglage MIG: 15 - 500 A
- Plage de réglage MMA/TIG: 20 - 500 A
- Uo tension au démarrage: 86 V
- Fil Gas: 0,8 - 1,6 mm (Ø 200/300 mm)
- Fil No Gas: 0,9 - 2,4 mm (Ø 200/300 mm)
- Entraînement fil: 4 gallets (1,0 - 1,2 mm)
- Cycle de travail MIG-MAG/TIG (100%): 500 A
- Cycle de travail MIG-MAG/TIG (60%): 400A
- Cycle de travail MMA (100%): 380 A
- Cycle de travail MMA (60%): 500 A
- Fusibles: 32 A
- Dimensions: 750x300x490 mm + 580x260x480 mm
- Poids: 37 + 14,5 kg

**6999€**  
prix hors tva

### COSMOS 500 G ALU WATER COOLED

#### INCLUS:

- Torche alu MIG 500A -Alu 3 m (595081154)
- Câble de masse 4m- 70 mm<sup>2</sup>- T50
- Câble de connection 10m

**PULSE**



**NEW**



**N° de cde (3-400 V): 595088108**

Equippé pour la soudure de l'aluminium

- Plage de réglage MIG: 15 - 500 A
- Plage de réglage MMA/TIG: 20 - 500 A
- Uo tension au démarrage: 86 V
- Fil Gas: 0,8 - 1,6 mm (Ø 200/300 mm)
- Fil No Gas: 0,9 - 2,4 mm (Ø 200/300 mm)
- Entraînement fil: 4 gallets (1,0 - 1,2 mm)
- Cycle de travail MIG-MAG/TIG (100%): 500 A
- Cycle de travail MIG-MAG/TIG (60%): 400A
- Cycle de travail MMA (100%): 380 A
- Cycle de travail MMA (60%): 500 A
- Fusibles: 32 A
- Dimensions: 750x300x490 mm + 580x260x480 mm
- Poids: 37 + 14,5 kg

**6999€**  
prix hors tva



# Plasma 2

consultez notre gamme complète et l'état des stocks sur [www.continacgmt.be](http://www.continacgmt.be)

## EASYCUT 30FV

### INCLUS:

- Torche plasma 4m (TPT40)
- Câble de masse 2m - 10mm<sup>2</sup> - T25

### PFC:

prévu pour câble d'alimentation jusqu'à 100m



**N° de cde (1-230 V):**  
**595013858**

- Plage de réglage: 10 - 30 A
- Cap. de coupe max. en acier: 15 mm (quality cut: 10 mm)
- Cap. de coupe max. en alu: 10 mm (quality cut: 8 mm)
- Pression: 2,9 - 9 bar
- Débit: 115 l/min.
- Cycle de travail (60%): 23 A
- Fusibles: 16 A
- Dimensions: 450x280x200 mm
- Poids: 10,8 kg

**1149€**  
prix hors tva

## EASYCUT K35 PFC

Compresseur intégré

### INCLUS:

- Torche plasma 4m (TPT35)
- Câble de masse 2m - 10mm<sup>2</sup> - T25

### PFC:

prévu pour câble d'alimentation jusqu'à 100m



**N° de cde (1-230 V):**  
**595080768**

- Plage de réglage: 10 - 35 A
- Cap. de coupe max. en acier: 15 mm (quality cut: 10 mm)
- Cap. de coupe max. en alu: 10 mm (quality cut: 8 mm)
- Cycle de travail (60%): 26 A
- Fusibles: 16 A
- Dimensions: 450x260x360 mm
- Poids: 18,5 kg

**1699€**  
prix hors tva

## PLASMA CUTTER 45 CT

Connectable à une table de coupe

### INCLUS:

- Torche plasma 4m (TPT40)
- Câble de masse 2m - 10mm<sup>2</sup> - T25

### PFC:

prévu pour câble d'alimentation jusqu'à 100m



**N° de cde (1-230 V):**  
**595013629**

- Plage de réglage: 15 - 45 A
- Cap. de coupe max. en acier: 20 mm (quality cut: 15 mm)
- Cap. de coupe max. en alu: 15 mm (quality cut: 10 mm)
- Pression: 5,5 - 7 bar
- Débit: 185 l/min.
- Cycle de travail (60%): 41 A
- Fusibles: 16 A
- Dimensions: 480x370x230 mm
- Poids: 15 kg

**1899€**  
prix hors tva

## PLASMA CUTTER 70 CT

Connectable à une table de coupe

### INCLUS:

- Torche plasma 6m (MT 70)
- Câble de masse 4m - 10mm<sup>2</sup> - T25



**N° de cde (3-400 V):**  
**595013841**

- Plage de réglage: 20 - 70 A
- Cap. de coupe max. en acier: 35 mm (quality cut: 25 mm)
- Cap. de coupe max. en alu: 25 mm (quality cut: 18 mm)
- Pression: 5 - 9 bar
- Débit: 270 l/min.
- Cycle de travail (60%): 70 A
- Fusibles: 16 A
- Dimensions: 520x260x400 mm
- Poids: 22 kg

**2999€**  
prix hors tva

## PLASMA CUTTER 105 CT

Connectable à une table de coupe

### INCLUS:

- Torche plasma 6m (MT125)
- Câble de masse 4m - 16mm<sup>2</sup> - T25



**N° de cde (3-400 V): 595081109**

- Plage de réglage: 20 - 105 A
- Cap. de coupe max. en acier: 50 mm (quality cut: 35 mm)
- Cap. de coupe max. en alu: 40 mm (quality cut: 30 mm)
- Pression: 5 - 9 bar
- Débit: 305 l/min.
- Cycle de travail (60%): 105 A
- Fusibles: 32 A
- Dimensions: 550x300x490 mm
- Poids: 29 kg

**3799€**  
prix hors tva

## NEOCUT 45 M230

Connectable à une table de coupe

### Inclus:

- Torche plasma 6m (MT 70)
- Câble de masse 4m - 16mm<sup>2</sup> - T25



**Bestelnr. (1-230 V): 595088948**

- Plage de réglage: 15-45 A
- Cap. de coupe max. en acier: 30 mm (quality cut: 25 mm)
- Cap. de coupe max. en alu: 20 mm (quality cut: 15 mm)
- Cap. de forage max. en acier: 12 mm
- Cap. de forage max. en alu: 10 mm
- Cap. d'élimination: 3,3 kg/h
- Pression de travail: 5 - 9 bar (Idéal: 5,2 bar)
- Débit: 355 l/min.
- Cycle de travail (60%): 41 A
- Fusibles: 20 A
- Longueur de câble: 5m
- Dimensions: 432x220x380 mm
- Poids: 14,3 kg

**3399€**  
prix hors tva

## NEOCUT 70 T 400

Connectable à une table de coupe

### Inclus:

- Torche plasma 6m (MT 70)
- Câble de masse 4m - 16mm<sup>2</sup> - T25



**Bestelnr. (3-400 V): 595088955**

- Plage de réglage: 20 - 70 A
- Cap. de coupe max. en acier: 35 mm (quality cut: 25 mm)
- Cap. de coupe max. en alu: 25 mm (quality cut: 18 mm)
- Cap. de forage max. en acier: 15 mm
- Cap. de forage max. en alu: 12 mm
- Cap. d'élimination: 4 kg/h
- Pression de travail: 5 - 9 bar (Idéal: 5,2 bar)
- Débit: 355 l/min.
- Cycle de travail (100%): 70 A
- Fusibles: 16 A
- Longueur de câble: 5m
- Dimensions: 525x260x455 mm
- Poids: 21,5 kg

**3799€**  
prix hors tva

# Pièces d'usure pour les découpeurs plasma 2

consultez notre gamme complète et l'état des stocks sur [www.continacgmt.be](http://www.continacgmt.be)

## DOZEN MET SLIJTONDERDELEN



<b>N° de cde</b>	595080782	595039957	595061613	595037540	595039544	595064720
<b>Plage de réglage</b>	35 A	30 - 45 A	20 - 50 A	20 - 70 A	105-125 A	85 - 105 A
<b>Pour torche</b>	TPT 35	TPT 40	MT 70	MT 70	MT 125	MT 125
<b>Pour découpeur plasma</b>	EASY CUT 30 FV EASY CUT K35 PFC	PLASMA CUTTER 45 CT	NEOCUT 45 M230	PLASMA CUTTER 70 CT	NEOCUT 125 T 400	PLASMA CUTTER 105 CT NEOCUT 105 T 400
<b>Contenue</b>	1x enveloppe extérieure / embout 3x buse 1x répartiteur d'air 3x électrode	1x enveloppe extérieure / embout 3x buse 1x répartiteur d'air 3x électrode	1 x diffuseur d'air 3 x électrodes 1 x buse 3 x embouts courts 20/50 A 1 x manchon ext. 20,4 mm	1 x diffuseur d'air 3 x électrodes 1 x buse 3 x embouts courts 20/50 A 3 x embouts courts 70 A 1 x manchon ext. 20,4 mm	1x diffuseur d'air 3 x électrode 3 x buse 105 A 3 x buse 125 A 1 x buse 1 x manchon ext.	1 x diffuseur d'air 85 A 1 x diffuseur d'air 105 A 3 x électrode 3 x buse 85 A 3 x buse 105 A 1 x manchon ext. 85 A 1 x manchon ext. 105 A 1 x buse 85 A 1 x buse 105 A
<b>Prix hors tva</b>	49€	49€	120€	149€	199€	255€

## COMPAS

### N° de cde: 595040205

Kit compas circulaires pour MT25K, MT35K & TPT40.

Contient:

- Centreur aimanté
- Centreur à visser
- Centreur «coup de pointeau»
- Diamètre: 40 - 135 cm



**79€**  
prix hors tva

## KIT COUPAGE/CHANFREINAGE/GUIDAGE

### N° de cde: 595038653

Kit de découpe pour MT70 & MT125. Contient:

- 2 guides de coupe avec roues et vis de réglage
- 1 compas
- Centreur aimanté
- Centreur à visser
- Centreur «coup de pointeau»
- Diamètre: 40 - 82 cm



**579€**  
prix hors tva

## NEOCUT 105 T 400

Connectable à une table de coupe

Inclus:

- Torche plasma 6m (MT 125)
- Câble de massel 4 m - 16 mm<sup>2</sup> - T25



**NEW**



### Bestelnr. (3-400 V): 595088962

- Plage de réglage: 20 - 105 A
- Cap. de coupe max. en acier: 50 mm (quality cut: 35 mm)
- Cap. de coupe max. en alu: 40 mm (quality cut: 30 mm)
- Cap. de forage max. en acier: 20 mm
- Cap. de forage max. en alu: 18 mm
- Cap. d'élimination: 8 kg/h
- Pression de travail: 5 - 9 bar (Idéal: 5,2 bar)
- Débit: 355 l/min.
- Cycle de travail (100%): 105 A
- Fusibles: 32 A
- Longueur de câble: 5m
- Dimensions: 575x300x515 mm
- Poids: 31,3 kg

**4799€**  
prix hors tva

## NEOCUT 125 T 400

Connectable à une table de coupe

Inclus:

- Torche plasma 6m (MT 125)
- Câble de massel 4 m - 25 mm<sup>2</sup> - T50



**NEW**



### Bestelnr. (3-400 V): 595088979

- Plage de réglage: 20 - 125 A
- Cap. de coupe max. en acier: 57 mm (quality cut: 40 mm)
- Cap. de coupe max. en alu: 55 mm (quality cut: 40 mm)
- Cap. de forage max.: 25 mm
- Cap. d'élimination: 12 kg/h
- Pression de travail: 5 - 9 bar (Idéal: 5,2 bar)
- Débit: 355 l/min.
- Cycle de travail (100%): 125 A
- Fusibles: 32 A
- Longueur de câble: 5m
- Dimensions: 575x300x515 mm
- Poids: 32 kg

**4999€**  
prix hors tva



# Induction

consultez notre gamme complète et l'état des stocks sur [www.contimacgmt.be](http://www.contimacgmt.be)

Fe



## C'est quoi l'induction ?

L'induction est un procédé particulièrement efficace pour chauffer au cœur du métal en une fraction de seconde. Idéal en mécanique, en carrosserie ou bien en maintenance, ce principe de transfert de chaleur instantanée et précis n'agit que sur les composants métalliques et n'a donc aucun impact sur les caoutchoucs ou plastiques. L'action est localisée, l'absence de gaz et de flamme est un avantage considérable pour sécuriser l'environnement de travail.



## Les différentes applications de l'induction

### Dégrippage :



Permet de libérer, détendre ou débloquer des éléments mécaniques qui sont coincés, figés ou difficiles à manipuler en raison de la corrosion, de l'usure ou d'autres facteurs.

### Redressage :

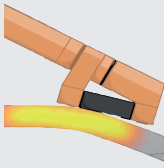

Consiste à remettre en forme une pièce qui a été déformée, tordue ou pliée. Ce processus vise à restaurer l'état original de la pièce. L'objectif est d'éliminer les déformations sans compromettre les propriétés mécaniques de la pièce, afin de la rendre utilisable et fonctionnelle.

### Frettage :

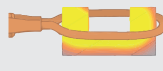

Le frettage est l'assemblage de deux pièces grâce à un ajustement serré. La pièce extérieure est appelée frette, la pièce intérieure est dite frettée..

### Brasage :

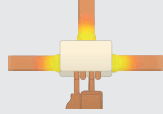

Le brasage des métaux, est un procédé d'assemblage permanent qui établit une liaison métallique entre les pièces réunies. Contrairement au soudage (soudure), il n'y a pas fusion des bords assemblés.

### Débosselage :



Objectif de redresser une pièce ayant perdu sa forme initiale.

## Différence entre flamme et induction

L'induction présente de nombreux avantages par rapport à la flamme en termes d'efficacité, de précision, de sécurité, d'impact sur l'environnement et de coûts de maintenance. Dans les différents secteurs, l'induction arrive à remplacer le chalumeau.

	Flamme	Induction
<b>Efficacité</b>	✗ Chauffe direct sur la surface, perte d'énergie car la chaleur n'est pas localisée.	✓ 15X plus efficace que la flamme. Chauffe progressive et directe sur le matériau, localisée, montée en température plus rapide.
<b>Précision</b>	✗ Température de la chauffe difficilement contrôlable précisément, risques de surchauffes, dégradations des pièces	✓ Système de chauffe précis et localisé, permet une chauffe uniforme.
<b>Sécurité</b>	✗ Risque d'incendie si flamme non contrôlée dans environnement avec matériaux inflammables, permis feu requis.	✓ Pas d'acrédition requise pour l'induction, pas de flamme, pas de rejet de gaz nocif.
<b>Environnement</b>	✗ Combustion de gaz, rejet d'émission de CO2.	✓ Consommation d'énergie fossile réduite.
<b>Rentabilité / Coûts</b>	✗ Risques de dégradation prématurée si exposition à des températures élevées.	✓ Vitesse de mise en œuvre et durabilité, Peu de maintenance.

## APPLICATIONS

### Industrie & maintenance



**Dégrippage**  
Boulon / vis / tuyau  
Inducteurs boucles S/L



**Débugage**  
Engrenage  
Inducteur boucle L



**Dégrippage**  
Boulon industriel  
Inducteur boucle L180

### Carrosserie



**Débloage**  
Disques de freins  
Inducteur S20/B1



**Démontage**  
Ligne d'échappement  
Inducteur S/L90



**Extraction**  
Siège de soupape  
Inducteur Heat Tube

### Agricole



**Redressage**  
Dent de godet  
Inducteur boucle L



**Débloage**  
Biellette de direction  
Inducteur L90



**Redressage**  
Maintenance agricole  
Inducteur L180

### Poids Lourd



**Redressage**  
Pare chocs  
Inducteur L90



**Débloage**  
Lame de ressort



**Redressage**  
Châssis  
Inducteur L90

# Induction

consultez notre gamme complète et l'état des stocks sur [www.contimacgmt.be](http://www.contimacgmt.be)

## POWERDUCTION 10R

### LIVRÉ EN VALISE, INCLUS:

- Fil à spirale Ø18 side (595054806)
- Fil à spirale Ø24 side (595054790)
- Fil à spirale Ø30 side (595078819)
- Fil tressé flexible 800 mm (595054813)
- Fil droit rigide 800mm (595054868)

Adapté pour



**799€**  
prix hors tva

### N° de cde (1-230 V): 595062504

- Fusibles: 16 A
- Puissance: 1,2 kW
- Fréquence: 45 - 100 kHz
- Facteur de marche (100%): 2 min
- Ø tige de métal: 8 mm → 10 s
- Câble d'alimentation: 2 m
- Câble inducteur: 1 m
- Dimensions: 230x140x100 mm
- Poids: 3 kg

## POWERDUCTION 37LG

### INCLUS:

- Inducteur S90 (595058927)

Adapté pour



**2499€**  
prix hors tva

### N° de cde (1-230 V): 595056992

- Fusibles: 16 A
- Puissance: 3,7 kW
- Fréquence: 15 - 30 kHz
- Liquide de refroidissement: 1,5 l
- Facteur de marche (100%): 7 min
- Taille d'écrou: M10 → 1 s
- Dikte plaatwerk: 2 mm → 5 s
- Ø tige de métal: 10 mm → 15 s
- Câble d'alimentation: 2 m
- Câble inducteur: 2 m
- Dimensions: 450x285x250 mm
- Poids: 15 kg

## POWERDUCTION 39LG

Adapté pour



PFC prévu pour câble d'alimentation ≤ 100m Protec 400

### INCLUS:

- Inducteur C20/B1 (595056862)



### N° de cde

(1-230 V):

**595058583**

- Fusibles: 16 A
- Puissance: 3,7 kW
- Fréquence: 20 - 60 kHz
- Liquide de refroidissement: 7 l
- Facteur de marche (100%): 15 min
- Taille d'écrou: M12 → 1 s
- Dikte plaatwerk: 2 mm → 5 s
- Ø tige de métal: 10 mm → 15 s
- Câble d'alimentation: 6 m
- Câble inducteur: 3 m
- Dimensions: 530x700x370 mm
- Poids: 50 kg

**3499€**  
prix hors tva

## POWERDUCTION 110LG COMPACT

Adapté pour



### INCLUS:

- Inducteur 32L (595064515)
- Inducteur L20/B4 (595067682)

**NEW**



### N° de cde

(3-400 V):

**595087637**

- Fusibles: 16 A
- Puissance: 11 kW
- Fréquence: 20 - 60 kHz
- Liquide de refroidissement: 7 l
- Facteur de marche (100%): Continu
- Taille d'écrou: M18 → 1 s
- Dikte plaatwerk: 2 mm → 2 s  
4 mm → 4 s
- Ø tige de métal: 10 mm → 7 s
- Câble d'alimentation: 5 m
- Inductor kabel: 4 m
- Dimensions: 630x330x540 mm
- Poids: 50 kg

**4999€**  
prix hors tva

## POWERDUCTION 110LG

Adapté pour



### INCLUS:

- Inducteur L90 (595059788)
- Pédale de commande pneumatique



### N° de cde

(3-400 V):

**595058590**

- Fusibles: 16 A
- Puissance: 11 kW
- Fréquence: 20 - 60 kHz
- Liquide de refroidissement: 7 l
- Facteur de marche (100%): Continu
- Taille d'écrou: M18 → 1 s
- Dikte plaatwerk: 2 mm → 2 s  
4 mm → 4 s
- Ø tige de métal: 10 mm → 7 s
- Câble d'alimentation: 5 m
- Inductor kabel: 4 m
- Dimensions: 590x900x590 mm
- Poids: 80 kg

**5499€**  
prix hors tva

## POWERDUCTION 160LG

Adapté pour



### INCLUS:

- Inducteur L90 (595059788)
- Pédale pneumatique de commande

### N° de cde (3-400 V):

**595057814**

- Fusibles: 32 A
- Puissance: 16 kW
- Fréquence: 20 - 60 kHz
- Liquide de refroidissement: 30 l
- Facteur de marche (100%): Continu
- Taille d'écrou: M20 → 1 s
- Dikte plaatwerk: 2 mm → 2 s  
4 mm → 4 s
- Ø tige de métal: 10 mm → 5 s
- Câble d'alimentation: 4 m
- Câble inducteur: 6 m
- Dimensions: 780x1180x580 mm
- Poids: 150 kg



**6999€**  
prix hors tva

## POWERDUCTION 220LG

Adapté pour



### INCLUS:

- Inducteur L20/B4 (5950067882)
- Pédale pneumatique de commande

### N° de cde (3-400 V):

**595066861**

- Fusibles: 32 A
- Puissance: 22 kW
- Fréquence: 20 - 60 kHz
- Liquide de refroidissement: 30 l
- Facteur de marche (100%): Continu
- Taille d'écrou: M45 → 2 s
- Dikte plaatwerk: 2 mm → 1 s  
4 mm → 3 s
- Ø tige de métal: 10 mm → 4 s
- Câble d'alimentation: 4 m
- Inductor kabel: 6 m
- Dimensions: 780x1180x580 mm
- Poids: 150 kg



**7499€**  
prix hors tva



# Protection de soudage 4

consultez notre gamme complète et l'état des stocks sur [www.continacgmt.be](http://www.continacgmt.be)

## WELDMEISTER TRUECOLOR



### VERRES EXTERIEURS

**N° de cde: 99966**

- par 5 pièces
- Dimensions: 115x90mm

**950€**  
prix hors tva

### VERRES INTÉRIEURS

**N° de cde: 99959**

- par 5 pièces
- Dimensions: 105x46 mm

**950€**  
prix hors tva

**N° de cde: 99964**

- View: 98x43 mm
- Occultation: réglable DIN 9 - 13

**99€**  
prix hors tva

## WELDMEISTER XL TRUECOLOR



### VERRES EXTERIEURS

**N° de cde: 99968**

- par 5 pièces
- Dimensions: 123,2x98,5 mm

**950€**  
prix hors tva

### VERRES INTÉRIEURS

**N° de cde: 99967**

- par 5 pièces
- Dimensions: 107x58mm

**950€**  
prix hors tva

**N° de cde: 99970**

- View: 98x55 mm
- Occultation: réglable DIN 9 - 13

**129€**  
prix hors tva

## GYSMATIC 2.0 CL TRUECOLOR



### VERRES EXTERIEURS

**N° de cde: 595045781**

- par 5 pièces
- Dimensions: 226x106 mm

**10€**  
prix hors tva

### VERRES INTÉRIEURS

**N° de cde: 595077621**

- par 5 pièces
- Dimensions: 103,5x54,5 mm

**5€**  
prix hors tva

**N° de cde: 595083141**

- View: 100x50 mm
- Occultation: réglable DIN 2 - 5>9 | DIN 9 - 12

**179€**  
prix hors tva

## GYSMATIC 2.0 CL XXL TRUECOLOR



**N° de cde: 595069138**

Masque intelligent avec paramétrage automatique en fonction des conditions de travail (Lumière, mode, etc.)

- View: 100x93 mm + 2x 124,7x65,6 mm
- Occultation: réglable DIN 2 - 5>8 | DIN 8 - 12 (latéraux: DIN 5)

**339€**  
prix hors tva

### VERRES EXTERIEURS

**N° de cde: 595075580**

- par 10 pièces
- Dimensions: 122,7x146,5 mm

**17€**  
prix hors tva

### VERRES INTÉRIEURS

**N° de cde: 595043596**

- par 10 pièces
- Dimensions: 104x96 mm

**6€**  
prix hors tva

### VERRES LATÉRAUX

**N° de cde: 595075603**

- par 10 pièces
- Dimensions: 65,6x124,7 mm

**26€**  
prix hors tva

## TRUECOLOR XXL



### VERRES INTÉRIEURS

**N° de cde: 595046825**

- par 10 pièces
- Dimensions: 106x89,5mm

**12€**  
prix hors tva



**N° de cde: 595037236**

- View: 100x83 mm
- Occultation: réglable DIN 4 - 5>9/9>13

**199€**  
prix hors tva

## TRUECOLOR XXL AIR



### VERRES EXTERIEURS

**N° de cde: 595043893**

- par 10 pièces
- Dimensions: 114x133mm

**12€**  
prix hors tva

**N° de cde: 595047846**

Casque de soudage automatique avec système d'air frais pour l'environnement immédiat du soudeur, idéal pour les applications de soudage MMA, MIG et TIG

- View: 100x83 mm
- Occultation: réglable DIN 4,5 - 13

**749€**  
prix hors tva



## CASQUE À MAIN



### VERRES EXTÉRIEURS

**N° de cde: 595042629**

- par 5 pièces
- Dimensions: 105x50mm

**12€**  
prix hors tva

### VERRES INTÉRIEURS

**N° de cde: 595042643**

- par 5 pièces
- Dimensions: 105x50mm

**15€**  
prix hors tva

**N° de cde: 97300**

- Y compris le verre de soudure DIN 11 (50x110 mm)
- Idéal pour le soudage MIG-MAG et à l'électrode
- Conception très robuste

**10€**  
prix hors tva

## FLIP/FLAP



### VERRES RELEVABLES EXT.

**N° de cde: 595040816**

- par 5 pièces
- Dimensions: 110x90mm

**8€**  
prix hors tva

**N° de cde: 595042513**

- Masque avec verre de protection pour soudure relevable (teinté 11) et verre fixe transparent (pour vision hors soudage ou en meulage)
- Idéal pour MMA ou MIG-MAG jusqu'à 200A

**19€**  
prix hors tva

# Protection personnelle de soudage (PBM)

consultez notre gamme complète et l'état des stocks sur [www.contimacgmt.be](http://www.contimacgmt.be)

## GANTS DE SOUDAGE



MMa  
MIG-MAG  
INDUSTRIE  
METALURGIE

N° de cde: **97326**

- Longueur: 350 mm

**12<sup>50</sup>€**  
prix hors tva

## GANTS DE SOUDAGE



MMa  
MIG-MAG

N° de cde: **97322**

- Longueur: 270 mm

**23€**  
prix hors tva

## GANTS DE SOUDAGE



TIG

N° de cde: **97330**

- Longueur: 320 mm

**15€**  
prix hors tva

## CAGOULE DE PROTECTION (SOUDEUR)



N° de cde: **97573**

**29€**  
prix hors tva

## CALOT DE PROTECTION (SOUDEUR)



N° de cde: **595064195**

**27€**  
prix hors tva

## MASQUE FACIAL



N° de cde: **595042865**

**29€**  
prix hors tva

## VESTE DE SOUDURE



N° de cde: **595037663**

Veste de soudure en croute de cuir

- Taille XL

**75€**  
prix hors tva

## TABLIER MULTI-USAGE



N° de cde: **97324**

Tablier multi-usage en  
croûte de cuir

**25€**  
prix hors tva

## KIT DE SOUDURE



N° de cde: **595070561**

Comprenant:

- Tablier de soudure
- Gants en cuir
- Marteau à pique
- Brosse acier cadran

**49€**  
prix hors tva

## TABLIER DE SOUDURE PRO



N° de cde: **97575**

- Dimensions: 910x600 mm

LEDER  
CUIR

**45€**  
prix hors tva

## MANCHETTES DE SOUDURE



LEDER  
CUIR

N° de cde: **97574**

- Dimensions: 450 mm

**27€**  
prix hors tva



Fe



RC





# Protection de soudage

consultez notre gamme complète et l'état des stocks sur [www.continacgmt.be](http://www.continacgmt.be)

Fe



## COUVERTURE DE PROTECTION MEULAGE



N° de cde: **595050495**

- Couverture de protection meulage légers.
- Résistance à la température à long terme jusqu'à 550 °C.
- Dimensions: 2000x2000 mm
- Temp max.: 550 °C

**79€**  
prix hors tva

## COUVERTURE DE PROTECTION ANTI-CHALEUR



N° de cde: **97572**

- Couverture de soudure pour protéger contre les projections de soudure.
- Résistance à la température longue durée jusqu'à 1200°C..
- Dimensions: 1750x1500 mm
- Temp max.: 1200°C

**199€**  
prix hors tva

## JEU D'AIMANTS DE SOUDURE



N° de cde: **595052291**

- Pour la fixation sur la carrosserie
- aimant: 50 mm

**49€**  
prix hors tva

## ÉCRAN DE SOUDAGE



N° de cde: **595060227**

- Écran de protection de soudure (arcs de soudure, rayonnement, projections)
- Dimensions: 2000x2000 mm

**155€**  
prix hors tva

## ÉCRAN DE PROTECTION MOBILE



N° de cde: **595060470**

- Rideau de protection pour soudage (arcs de soudure, rayonnement, projections)
- Monté sur une cadre mobile
- Dimensions: 2000x2150 mm

**399€**  
prix hors tva

# Aspiration de fumée

## ASPIRATEUR DE FUMEE PORTABLE



N° de cde (1-230 V): **26614**

- Puissance d'aspiration (entrée): 110 m³/h
- Puissance d'aspiration (nominale): 250 m³/h
- Niveau sonore: 72 dB(A)
- Dimensions: 270x450x530 mm
- Poids: 20 kg

**799€**  
prix hors tva

## ASPIRATEUR DE FUMEE DE SOUDAGE MOBILE

### FILTRES REMPLAÇABLES

- 1 x filtre métallique captant les étincelles & 1 x filtre en polyester & (26619)
- 1 x filtre hepa E12 > 99.5% (26618)



### OPTION: ARMOLIGHT PLUS

N° de cde: **26611**

- Éclairage pour extracteur de fumée mobile, à monter sur le bras d'aspiration de l'extracteur de fumée mobile.
- Interrupteur ON/OFF intégré.



**349€**  
prix hors tva

N° de cde (1-230 V): **26610**

- Puissance d'aspiration (entrée): 1100 m³/h
- Puissance d'aspiration (nominale): 2500 m³/h
- Sous pression max.: 14 mbar
- Surface filtre: 14,5 m²
- Filtration: E12 - 99,5% (EN1822:2009)
- Niveau sonore: 73 dB(A)
- Dimensions: 520x1010x835 mm
- Poids: 85 kg



**2199€**  
prix hors tva

## ELECTRODES EN BLISTER



N° de cde	Pour	Épaisseur	Longueur	Qté	Amp.	€
97210	acier RUTILE	1,6 mm	300 mm	20	25÷40	7,90€
97212	acier RUTILE	2,0 mm	350 mm	25	40÷70	5,90€
97214	acier RUTILE	2,5 mm	350 mm	14	60÷100	4,50€
97216	acier RUTILE	3,2 mm	350 mm	9	80÷130	3,90€
97218	acier RUTILE	4,0 mm	350 mm	6	130÷170	4,30€
97220	INOX 316 L	2,0 mm	300 mm	12	30÷60	12,50€
97222	INOX 316 L	2,5 mm	300 mm	10	40÷80	14,50€
97224	INOX 316 L	3,2 mm	350 mm	8	70÷100	16,50€
97230	INOX 308 L	2,5 mm	300 mm	10	40÷80	11,50€
97240	fonte	2,5 mm	300 mm	11	50÷90	36€
97242	fonte	3,2 mm	350 mm	9	70÷100	59€

## ELECTRODES BASIC

### Applications

- Les électrodes de base ont une bonne pénétration.
- Soudage de réservoirs, de chaudières, de constructions en acier, de travaux de terrassement, d'agriculture et d'élevage et les machines de construction.
- Très bon pour combler les grands écarts.
- Soudage des constructions chargées dynamiquement.
- Convient pour les matériaux contaminés

### Attention:

Elles sont très sensibles à l'humidité et aux courants d'air. (Stockage et durée de conservation)

### Tension d'arc minimale:

Dia. mm	Longueur mm	Ampère
2,0	300	20-50
2,5	300	60-110
2,5	350	60-110
3,2	350	90-140
4,0	350	130-190



Souder avec une longueur d'arc courte.

N° de cde	Épaisseur	Qté	Longueur	€
97264	2,5 mm	4,8kg (240 stuk)	300mm	55€
97265	3,2 mm	5 kg (131 stuk)	350mm	55€
97266	4,0 mm	5,3kg (80 stuk)	450mm	65€

## MÉTAL D'APPORT TIG



N° de cde	Pour	Épaisseur	Longueur	Poids	€
97250	acier SG2	1,6 mm	1 m	5 kg	65€
97270	acier SG2	2,0 mm	1 m	5 kg	59€
97255	INOX 316 LSI	1,6 mm	1 m	5 kg	125€
97290	INOX 316 LSI	2,0 mm	1 m	5 kg	165€
97280	ALMG 5	2,0 mm	1 m	2 kg	65€

## ELECTRODES RUTILE

### ACIER

6 paquets par carton



N° de cde	Pour	Épaisseur	Longueur	Qté	Poids	Tension	€
97150	acier RUTILE	2,0 mm	300 mm	175	2 kg	70 A	29€
97155	acier RUTILE	2,5 mm	350 mm	135	2,5 kg	100 A	29€
97160	acier RUTILE	3,25 mm	350 mm	88	2,5 kg	130 A	27€
97165	acier RUTILE	4,0 mm	350 mm	58	2,5 kg	170 A	25€

## ELECTRODES RUTILE EN MAXI BOX PLASTIQUE



N° de cde	Pour	Épaisseur	Longueur	Qté	Tension	€
97260	acier RUTILE	2,0 mm	350 mm	350	70 A	45€
97263	acier RUTILE	4,0 mm	350 mm	115	170 A	49€

## ELECTRODES INOX

### INOX

2.5 kg par paquets



N° de cde	Pour	Épaisseur	Longueur	Qté	Tension	€
97175	INOX 308 L	1,6 mm	300 mm	250	35 A	129€
97185	INOX 308 L	2,5 mm	300 mm	140	80 A	125€

## FIL DE SOUDURE



N° de cde	Pour	Épaisseur	Poids	Dia.	€
97010	acier SG2	0,6 mm	5 kg	Ø200 mm	49€
97020	acier SG2	0,8 mm	5 kg	Ø200 mm	39€
97030	acier SG2	0,8 mm	15 kg	Ø300 mm	95€
97040	acier SG2	1,0 mm	15 kg	Ø300 mm	89€
97045	acier SG2	1,2 mm	15 kg	Ø300 mm	89€
97060	ALMG 5	1,0 mm	2 kg	Ø200 mm	79€
97050	ALMG 5	1,0 mm	6 kg	Ø300 mm	215€
97070	INOX	0,8 mm	5 kg	Ø200 mm	195€
97080	CuSi	0,8 mm	5 kg	Ø200 mm	225€



# Accessoires MMA

consultez notre gamme complète et l'état des stocks sur [www.continacgmt.be](http://www.continacgmt.be)

Fe



## AIMANTS DE SOUDAGE



N° de cde	97622	97321	97592	97323
Attraction	16 kg	19 kg	20 kg	30 kg
Angle	45°/90°/135°	45°/90°/135°	0<180°	45°/90°/135°
Prix hors tva	10€	9€	16€	35€

## SUPPORT MAGNÉTIQUE



N° de cde	97600	97590	97591
Pour	pince electrode	torche MIG-MAG	torche TIG
Prix hors tva	15€	15€	16€

## MARTEAU PIQUE (POIGNÉE EN ACIER SOLIDE)

Manche en acier plein



N° de cde (Ancien n° de cde)	97318	595044128 (044128)
Longueur	260 mm	285 mm
Poids	240 g	425 g
Prix hors tva	6,50€	9€

## BROSSE ANGLE ACIER (MANCHE EN BOIS)

Manche en bois



N° de cde (Ancien n° de cde)	595044227 (044227)	595044289 (044289)
Matériaux	acier	inox
Prix hors tva	2,50€	2,90€

## SET SOUDURE



N° de cde (Ancien n° de cde)	595047372 (047372)	595047396 (047396)	595038295 (038295)
Intensité de courant max.	200 A	200 A	300 A
Longueur	câble d'électrode 1,6 m / câble de masse 2 m	câble d'électrode 3 m / câble de masse 3 m	câble d'électrode 4 m / câble de masse 4 m
Ø câble	16 mm <sup>2</sup>	25 mm <sup>2</sup>	35 mm <sup>2</sup>
Raccord Texas	10/25 mm <sup>2</sup> (Ø9 mm)	10/25 mm <sup>2</sup> (Ø9 mm)	35/50 mm <sup>2</sup> (Ø13 mm)
Prix hors tva	52€	97€	159€

## CÂBLE DE MASSE MONTÉ - TEXAS 25

N° de cde	Description	Prix hors tva
97311	2m - 16mm <sup>2</sup> - 150/200 A	27€
97312	3m - 25mm <sup>2</sup> - 250 A	49€



## CÂBLE PORTE ÉLECTRODE - TEXAS 25

N° de cde	Description	Prix hors tva
97314	4m - 16mm <sup>2</sup> - 150/200 A	45€



## CÂBLE DE MASSE MONTÉ - TEXAS 50

N° de cde	Description	Prix hors tva
97313	4m - 35mm <sup>2</sup> - 400 A	75€
595047853	4m - 50mm <sup>2</sup> - 400 A	99€



## CÂBLE PORTE ÉLECTRODE - TEXAS 50

N° de cde	Description	Prix hors tva
97316	4m - 25mm <sup>2</sup> - 200 A	62€
97317	4m - 35mm <sup>2</sup> - 300 A	95€



# Accessoires MMA

consultez notre gamme complète et l'état des stocks sur [www.contimacgmt.be](http://www.contimacgmt.be)

## PINCE ÉLECTRODE

N° de cde	Courant max.	Dia. câbles	Prix hors tva
97370	200 A (35% ID)	25 mm	19€
97375B1	300 A (35% ID)	50 mm	39€
97377	400 A (35% ID)	50 mm	55€



## PINCE ÉLECTRODE PIVOTANTE

N° de cde	Courant max.	Dia. câbles	Prix hors tva
97380	300 A (35% ID)	50 mm	55€
97382	400 A (35% ID)	50 mm	65€



## PINCE DE MASSE

N° de cde	Courant max.	Dia. câbles	Prix hors tva
97385B1	250 A (35% ID)	35 mm	15€
97390B1	400 A (35% ID)	50 mm	19,50€
97392B1	500 A (35% ID)	50 mm	37,50€



## RACCORD TEXAS INCORPORÉ (EMBALLÉS PAR 2 PIÈCES)

N° de cde	Courant max.	Dia. câbles	Prix hors tva
97426	200 A (60% ID)	16-25 mm T 25	6,90€
97427	300 A (60% ID)	35-50 mm T 50	11,50€

T25= Ø 9mm      T50= Ø 13mm



## RACCORD TEXAS MÂLE (EMBALLÉS PAR 2 PIÈCES)

MÂLE

N° de cde	Courant max.	Dia. câbles	Prix hors tva
305150	200 A (60% ID)	16-25 mm T25	8€
305152	300 A (60% ID)	35-50 mm T50	11€



## RACCORD TEXAS FEMELLE (EMBALLÉS PAR 2 PIÈCES)

FEMELLE

N° de cde	Courant max.	Dia. câbles	Prix hors tva
305160	200 A (60% ID)	16-25 mm T25	9,50€
305162	300 A (60% ID)	35-50 mm T50	23€



# Accessoires MIG-MAG

consultez notre gamme complète et l'état des stocks sur [www.contimacgmt.be](http://www.contimacgmt.be)

## BOBINE DE FIL PLEIN ACIER

Bobine Ø 100mm



N° de cde	Courant max.	Prix hors tva
97578	Fil à souder pour acier Ø 0,6 - 0,9 kg	13,50€
97579	Fil à souder pour acier Ø 0,8 - 0,9 kg	12,50€

## FIL DE SOUDURE FOURRÉ

Bobine Ø 100mm  
NO GAS



N° de cde	Courant max.	Prix hors tva
97391	Fil à souder pour acier Ø 0,9 - 0,9 kg	25€
97393	Fil à souder pour acier Ø 0,9 - 4 kg	89€

## BOBINE DE FIL PLEIN POUR ALU (AISI 5)

Bobine Ø 100mm



N° de cde	Courant max.	Prix hors tva
97580	Fil à souder pour alu (AISI 5) Ø 0,8 - 0,5 KG	21€

## BOBINE DE FIL PLEIN POUR ALU (AISI 12)

Bobine Ø 100mm



N° de cde	Courant max.	Prix hors tva
97581	Fil à souder pour alu (AISI 12) Ø 0,8 - 0,5 KG	23€

## BOBINE DE FIL PLEIN CUSI

Bobine Ø 100mm



N° de cde	Courant max.	Prix hors tva
97583	Fil à souder pour CuSi Ø 0,8 - 1 kg	69€

## BOBINE DE FIL PLEIN INOX

Bobine Ø 100mm



N° de cde	Courant max.	Prix hors tva
97582	Fil à souder pour INOX Ø 0,8 - 1 kg	33€



# Accessoires MIG-MAG

consultez notre gamme complète et l'état des stocks sur [www.continacgmt.be](http://www.continacgmt.be)

Fe



## TORCHE MIG

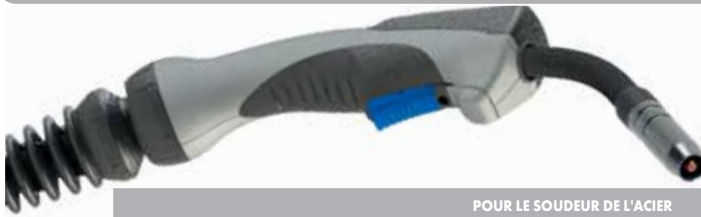

- Conception ergonomique de la poignée
- Protection contre le pliage du côté torche et du côté machine
- Le joint à rotule rend le soudage intensif beaucoup plus léger
- Connexion centrale normalisée DIN
- Compatible avec Binzel

N° de cde	POUR LE SOUDEUR DE L'ACIER									POUR LE SOUDEUR DE L'ALU		
	6015030T8	6015040T8	6015050T8	6025030T8	6025040T8	6025050T8	6036030T8	6036040T8	6036050T8	595063761 (6015060T8)	595063785 (6025060T8)	595063808 (6036060T8)
Type	8 XM-15	8 XM-15	8 XM-15	8 XM-25	8 XM-25	8 XM-25	8 XM-36	8 XM-36	8 XM-36	8 XM-15	8 XM-25	8 XM-36
Max. ampère	200 A	200 A	200 A	300 A	300 A	300 A	400 A	400 A	400 A	200 A	300 A	400 A
Longueur	3 m	4 m	5 m	3 m	4 m	5 m	3 m	4 m	5 m	3 m	3 m	3 m
Prix hors tva	99€	109€	119€	139€	149€	159€	169€	179€	189€	69€	89€	129€

Torche MIG pré-assemblée pour le soudage de l'aluminium 3m (avec conducteur intérieur en téflon pré-monté) Longueur maximale de la torche MIG-MAG pour le soudage ALU: 3m

## MIG MAG PIÈCES D'USURE

Torche	N° de cde	Description	Prix hors tva	Torche	N° de cde	Description	Prix hors tva	
8 XM 15	100100T	Tube contact M6 0,6mm	x10 9€	8 XM 36	100202T	Tube contact M6 0,8mm	x10 11€	
	100102T	Tube contact M6 0,8mm	x10 9€		100206T	Tube contact M6 1,0mm	x10 11€	
	100106T	Tube contact M6 1,0mm	x10 9€		100208T	Tube contact M6 1,2mm	x10 12€	
	100122T	Tube contact M6 0,8mm pour fil alu	x10 9€		100217T	Tube contact M6 0,8mm pour fil alu	x10 12€	
	100126T	Tube contact M6 1,0mm pour fil alu	x10 9€		100221T	Tube contact M6 1,0mm pour fil alu	x10 12€	
	200105T	Buse gaz cylindrique	x5 17€		100223T	Tube contact M6 1,2mm pour fil alu	x10 12€	
	200120T	Buse gaz conique	x5 17€		100227T	Tube contact M6 1,6mm pour fil alu	x10 13€	
	200162T	Buse gaz soudure par point	x5 45€		200600T	Buse gaz cylindrique	x5 49€	
	8 XM 25	100202T	Tube contact M6 0,8mm		x10 11€	200610T	Buse gaz conique	x5 45€
		100206T	Tube contact M6 1,0mm		x10 11€	8 XM 401	100300T	Tube contact M8 0,8mm
100208T		Tube contact M6 1,2mm	x10 12€	100302T	Tube contact M8 1,0mm		x10 15€	
100217T		Tube contact M6 0,8mm pour fil alu	x10 12€	100304T	Tube contact M8 1,2mm		x10 15€	
100221T		Tube contact M6 1,0mm pour fil alu	x10 12€	100315T	Tube contact M8 0,8mm pour fil alu		x10 13,50€	
100223T		Tube contact M6 1,2mm pour fil alu	x10 12€	100317T	Tube contact M8 1,0mm pour fil alu		x10 15€	
200409T		Buse gaz cylindrique	x5 27€	100319T	Tube contact M8 1,2mm pour fil alu		x10 15€	
200415T		Buse gaz conique	x5 29€	100338T	Tube contact M8 1,6mm pour fil alu		x10 15€	
200472T		Buse gaz soudure par point	x5 49€	200800T	Buse gaz cylindrique		x5 35€	
					200810T		Buse gaz conique	x5 39€

## COFFRES D'ACCESSOIRES MIG



N° de cde	97587	97588	97589	595072381
Type	8 XM-15	8 XM-25	8 XM-36	MB501
Contenu	3 x Support tube de contact 5 x Ressort 5 x Tube de contact 0,6mm 5 x Tube de contact 0,8mm 5 x Tube de contact 0,8mm (alu) 3 x Buze de gaz conique	3 x Support tube de contact 5 x Ressort 5 x Tube de contact 0,8mm 5 x Tube de contact 1,0mm 5 x Tube de contact 1 mm (alu) 3 x Buze de gaz conique	2 x Support tube de contact 3 x Distributeur de gaz 5 x Tube de contact 1,0mm 5 x Tube de contact 1,2mm 5 x Tube de contact 1,0mm (alu) 5 x Tube de contact 1,2mm (alu) 2 x Buze de gaz conique	2 x Support tube de contact 3 x Distributeur de gaz 5 x Tube de contact 1,0mm 5 x Tube de contact 1,2mm 5 x Tube de contact 1,0mm (alu) 5 x Tube de contact 1,2mm (alu) 2 x Buze de gaz conique
Prix hors tva	45€	47€	52€	55€

## PINCE DE NETTOYAGE POUR TORCHE MIG-MAG

N° de cde: 306700T

Idéal pour:

- Nettoyage et desserrage des pointes de contact
- Nettoyage et desserrage des buses de gaz
- Couper des fils de soudure



55€  
prix hors tva

## ADAPTATEURS DE BOBINES



N° de cde: 97585  
Pour bobines  
Ø200mm

4<sup>50</sup>€  
prix hors tva



N° de cde: 97586  
Pour bobines écologiques  
Ø 300 mm

17€  
prix hors tva

# Accessoires TIG

consultez notre gamme complète et l'état des stocks sur [www.contimacgmt.be](http://www.contimacgmt.be)

## TORCHES TIG

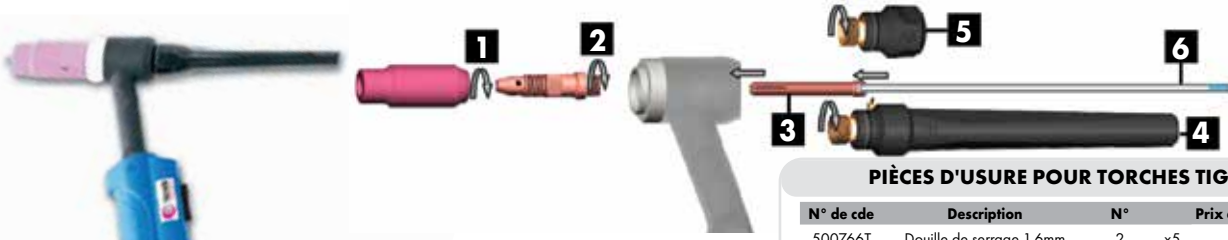

### PIÈCES D'USURE POUR TORCHES TIG

N° de cde	Description	N°	Prix excl. btw
500766T	Douille de serrage 1,6mm	2 x5	25€
500768T	Douille de serrage 2mm	2 x5	25€
500770T	Douille de serrage 2,4mm	2 x5	25€
500774T	Douille de serrage 3,2mm	2 x5	14€
500666T	Nipple de serrage 1,6mm	3 x5	6,50€
500668T	Nipple de serrage 2mm	3 x5	7,90€
500670T	Nipple de serrage 2,4mm	3 x5	15
500674T	Nipple de serrage 3,2mm	3 x5	8€
500346T	Capot tungstène longue	4 x5	20,70€
500348T	Capot tungstène courte	5 x5	8€

N° de cde	AIR					EAU
	595087583	97549	97556	97603A	97601	97606
Type	5XT-17 V	SR 17 DB	SR 17 DB	SR 17 DB	SR 26 DB	SR 20 DB
Longueur	4m	4m	4m	4m	8m	8m
Raccord Texas	10/25 mm <sup>2</sup> (Ø9 mm)	EURO	10/25 mm <sup>2</sup>	35/50 mm <sup>2</sup>	35/50 mm <sup>2</sup>	35/50 mm <sup>2</sup>
Prix hors tva	75€	179€	129€	225€	249€	269€

## COFFRE D'ACCESSOIRES TIG

N° de cde: **595044678**

Contenu:

- 2x Gicleur céramique (N5+N7)
- 2x Nipple de serrage (1,6 mm + 2,4 mm)
- 2x Douille de serrage (1,6 mm + 2,4 mm)
- 2x Capot Tungstène (Longue - Courte)
- 2x Électrode tungstène WR2 AC/DC (1,6 mm + 2,4 mm)



**19€**  
prix hors tva

## COMMANDES À DISTANCE TIG

N° de cde: **96421**

Commande à distance manuel

- Longueur: 8 m
- Poids: 1 kg

**169€**  
prix hors tva

N° de cde: **96422**

Commande à distance par pédale

- Longueur: 4 m
- Poids: 3 kg

**299€**  
prix hors tva

## ÉLECTRODES EN TUNGSTÈNE POUR SOUDURE TIG



Pour le soudage de l'acier / de l'inox, les électrodes tungstène doivent être affûtés, en pointe.

### ACIER / INOX (GRIS)

N° de cde	Ø 1,6 mm	Ø 2,4 mm	Ø 3,2 mm
	401110T	401130T	401140T
Qté	10 pièces	10 pièces	10 pièces
Prix hors tva	29€	65€	115€



Pour le soudage de l'aluminium, les électrodes tungstène ne doivent pas être affûtés.

### ALU (VERT)

N° de cde	Ø 1,6 mm	Ø 2,4 mm	Ø 3,2 mm
	401010T	401030T	401040T
Qté	10 pièces	10 pièces	10 pièces
Prix hors tva	29€	69€	105€

# Gaz d'alimentation / détendeurs

consultez notre gamme complète et l'état des stocks sur [www.contimacgmt.be](http://www.contimacgmt.be)

## GAZ D'ALIMENTATION DE LASER (ACHETER DES CYLINDRES / RECHARGER)



- Gaz Mixte: pour le soudage de l'acier (MIG-MAG)
- ARGON: pour le soudage de l'aluminium, de l'inox et du CuSi (MIG-MAG & TIG)
- Coûts de l'ADR
- Le transport de bouteilles vides est toujours payant et ne peut être combiné avec une livraison gratuite.

N° de cde	MENGAS				ARGON			
	Bouteille rempli	Recharge	Bouteille rempli	Recharge	Bouteille rempli	Recharge	Bouteille rempli	Recharge
99920	99924	99921	99925	99922	99926	99923	99927	
Contenu	10 L	10L	20 L	20L	10 L	10L	20 L	20L
Prix hors tva	415€	55€	579€	75€	419€	65€	589€	85€

## GAZ D'ALIMENTATION DU LASER (BOUTEILLES JETABLES)



- Gaz Mixte: pour le soudage de l'acier (MIG-MAG)
- ARGON: pour le soudage de l'aluminium, de l'inox et du CuSi (MIG-MAG)
- Coûts de l'ADR

N° de cde	GAZ MIXTE	ARGON
	97452	97456
Contenu	2,2 L	2,2 L
Prix hors tva	65€	65€

## DÉTENDEURS



N° de cde	97450	97204
Manomètres	pour bouteilles jetables	2 (Indication de contenu de bouteille + de consommation.)
Prix hors tva	45€	109€



# Chariots pour postes de soudure

consultez notre gamme complète et l'état des stocks sur [www.contimacgmt.be](http://www.contimacgmt.be)

Fe



Chariots de transport		1	2	3	4	5	6	7
N° de cde		96435	96437	96432	595076341	96429	595077461	595080034
		159€	179€	389€	379€	349€	175€	289€
TIG	PROTIG 161 DC			•			•	
	PROTIG 231 DC HF			•				•
	PROTIG 231L DC PFC					•		•
	PROTIG 201 AC/DC FV					•	•	•
	TITANIUM 230 AC/DC FV AIR				•			
	TITANIUM 230 AC/DC LIQUID				•			
MIG	MULTIPEARL 210-2		•			•		
	MULTIPEARL 210-4 XL					•		
	MULTIWELD FV 220 M-C				•			
	MULTIWELD 180 M-C					•		
	MULTIWELD 250 T-C					•		
	MULTIWELD 320 T-C					•		
	MULTIWELD FV 220 M-C					•		
	NEOPULSE 220 C XL					•		
	NEOPULSE 320 C					•		
	EASYCUT 30FV		•					
PLASMA	EASYCUT K35 PFC	•				•		
	CUTTER 45 CT	•						
	CUTTER 70 CT					•		
	CUTTER 105 CT					•		
	NEOCUT 45 M220		•					
	NEOCUT 70 T400					•		
	NEOCUT 105 T400					•		
NEOCUT 125 T400					•			





# Foreuses magnétiques 2

consultez notre gamme complète et l'état des stocks sur [www.continacgmt.be](http://www.continacgmt.be)

Fe

MBC 35

NEW



### N° de cde (1-230V): 40091

- Puissance: 1100 W
- Force magnétique: 9000 N/900 kg
- Dimensions du socle magnétique: 167x84x44 mm
- Fraises à carotte dia.: ≤35 mm
- Système fraise à carottes: 19 mm Weldon
- Vitesse: 450 rpm
- Dimensions: 356x139x260 mm
- Poids: 11,5 kg

**699€**  
prix hors tva

Idéal pour travailler dans des petits espaces



MB 35

NEW

### N° de cde (1-230V): 40081

- Puissance: 1100 W
- Force magnétique: 15.000 N / 1500 kg
- Dimensions du socle magnétique: 167x84x44 mm
- Fraises à carotte: 12 mm - 35 mm
- Forets hélicoïdaux / Prof. max: 13 mm/110 mm
- Système fraise à carottes: 19 mm Weldon
- Dia. max x Prof. max: 35x50 mm
- Vitesse non - chargé/chargé: 550 rpm/330 rpm
- Poids: 12,6 kg

**799€**  
prix hors tva



MB 60

NEW

### N° de cde (1-230V): 40088

- Puissance: 1500 W
- Force magnétique: 15000 N / 1500 kg
- Fraises à carotte: 12 - 50 mm
- Système fraise à carottes: 19 mm Weldon
- Dia. max x Prof. max (pos. automatique): 60x75 mm
- Vitesse SPEED 1: 250 rpm
- Vitesse SPEED 2: 450 rpm
- Poids: 19 kg

**949€**  
prix hors tva



#### ACCESSOIRES EN OPTION

##### N° de cde: 40403

- Tête de foret 1,5 - 13 mm avec serrage rapide Weldon 19 mm (pour forets en spirale)

**59€**  
prix hors tva



#### ACCESSOIRES EN OPTION

##### N° de cde: 40403

- Tête de foret 1,5 - 13 mm avec serrage rapide Weldon 19 mm (pour forets en spirale)

**59€**  
prix hors tva



#### HUILE DE COUPE POUR SCIES ET PERCEUSES



##### N° de cde: 25230

- Huile de coupe pour scies et perceuses 5 L
- Rapport de dilution du mélange (1/10)
- 5 litres (5x10= 50 l)

**55€**  
prix hors tva

#### SET FRASES A CAROTTE (7 PIECES)



##### N° de cde: 40195

- 6 fraises à carotte HSS (Ø 12, 14, 16, 18, 20, 22 mm)
- Profondeur de perçage: 30 mm
- 1 goujon de centrage
- En cassette métallique

**239€**  
prix hors tva

#### STICK MAGNETIQUE DE PRISE COPEAUX



##### N° de cde: 40400

- Enlève très facilement les copeaux par force magnétique, même aux endroits les moins accessibles
- La prise des copeaux et leur décharge se passe par magnétisation et démagnétisation du stick

**62€**  
prix hors tva

# Foreuses à colonne entraînées par courroie 4

consultez notre gamme complète et l'état des stocks sur [www.contimacgmt.be](http://www.contimacgmt.be)

CH 10

Mandrin auto-serrant inclus



**N° de cde (1-230V): 35010**

- Puissance moteur: 0,25 CV
- Capacité de perçage: 13 mm
- Nombre de vitesses: 5
- Hauteur: 750 mm
- Poids: 29 kg

**445€**  
prix hors tva

CH 16 N

Mandrin auto-serrant inclus



**N° de cde (1-230V): 35015**

- Puissance moteur: 0,75 CV
- Capacité de perçage: 16 mm
- Cône morse: MK 2
- Nombre de vitesses: 12
- Hauteur: 1000 mm
- Poids: 45 kg

**535€**  
prix hors tva

CH 18

Mandrin auto-serrant inclus



**N° de cde (1-230V): 35016**

- Puissance moteur: 1 CV
- Capacité de perçage: 20 mm
- Cône morse: MK 2
- Nombre de vitesses: 12
- Hauteur: 1085 mm
- Poids: 59,5 kg

**769€**  
prix hors tva

CH 18 F

Mandrin auto-serrant inclus



**N° de cde (1-230V): 35020**

- Puissance moteur: 1 CV
- Capacité de perçage: 20 mm
- Cône morse: MK 2
- Nombre de vitesses: 12
- Hauteur: 1625 mm
- Poids: 72,5 kg

**869€**  
prix hors tva

CH 25 F (1-230V)

Mandrin auto-serrant inclus



**N° de cde CH 25 F (1-230V): 35025**

- Puissance moteur: 1,25 CV
- Capacité de perçage: 25 mm
- Cône morse: MK 3
- Nombre de vitesses: 12
- Hauteur: 1778 mm
- Poids: 148 kg

**1399€**  
prix hors tva

CH 25 F (3-400V)

Mandrin auto-serrant inclus  
Fonction droit/gauche



**N° de cde CH 25 F (3-400V): 35026**

- Puissance moteur: 1,25 CV
- Capacité de perçage: 25 mm
- Cône morse: MK 3
- Nombre de vitesses: 12
- Hauteur: 1778 mm
- Poids: 148 kg

**1399€**  
prix hors tva

## ETAUX POUR MACHINE AVEC MACHOIRES PRISMATIQUES

Etaux professionnels prismatiques permettant aussi la fixation des pièces rondes

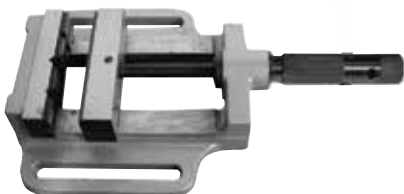

**N° de cde: 45029**

- Largeur mâchoire: 75 mm
- Ouverture max.: 75 mm
- Poids: 4 kg

**129€**  
prix hors tva

**N° de cde: 45030**

- Largeur mâchoire: 100 mm
- Ouverture max.: 100 mm
- Poids: 5,6 kg

**189€**  
prix hors tva

**N° de cde: 45031**

- Largeur mâchoire: 125 mm
- Ouverture max.: 125 mm
- Poids: 8,2 kg

**259€**  
prix hors tva

**N° de cde: 45032**

- Largeur mâchoire: 150 mm
- Ouverture max.: 150 mm
- Poids: 12 kg

**325€**  
prix hors tva



# Foreuses à colonne entraînées par courroie **heavy duty** 4

consultez notre gamme complète et l'état des stocks sur [www.contimacgmt.be](http://www.contimacgmt.be)

Fe



TB 20

Mandrin auto-serrant inclus  
Utilisation intensive  
Livrée montée



**N° de cde (1-230V): 35030**

- Puissance moteur: 1,5 CV
- Cône morse: MK 2
- Capacité de perçage: 20 mm
- Nombre de vitesses: 12
- Hauteur: 1080 mm
- Poids: 85 kg

**1899€**  
prix hors tva

SB 20 F

Mandrin auto-serrant inclus  
Utilisation intensive  
Livrée montée



**N° de cde (1-230V): 35055**

- Puissance moteur: 1,5 CV
- Cône morse: MK 2
- Capacité de perçage: 20 mm
- Nombre de vitesses: 12
- Hauteur: 1680 mm
- Poids: 100 kg

**1999€**  
prix hors tva

SB 25 F

Mandrin auto-serrant inclus  
Utilisation intensive  
Livrée montée



**N° de cde (3-400V): 35061**

- Puissance moteur: 2 CV
- Cône morse: MK 3
- Capacité de perçage: 25 mm
- Nombre de vitesses: 9
- Hauteur: 1820 mm
- Poids: 180 kg

**2499€**  
prix hors tva

SB 32 F

Mandrin auto-serrant inclus  
Utilisation intensive  
Livrée montée



**N° de cde (3-400V): 35048**

- Puissance moteur: 3 CV
- Cône morse: MK 4
- Capacité de perçage: 32 mm
- Nombre de vitesses: 9
- Hauteur: 1800 mm
- Poids: 210 kg

**2999€**  
prix hors tva

SB 45 F

Mandrin auto-serrant inclus & koelpomp  
Fonction droit/gauche  
Moteur à 2 vitesses  
Utilisation intensive  
Livrée montée



**N° de cde (3-400V): 35051**

- Puissance moteur: 3 CV
- Cône morse: MK 4
- Capacité de perçage: 32 mm
- Nombre de vitesses: 9x2
- Hauteur: 1800 mm
- Poids: 230 kg

**3999€**  
prix hors tva

# Foreuses à entraînement par engrenage heavy duty 4

consultez notre gamme complète et l'état des stocks sur [www.contimacgmt.be](http://www.contimacgmt.be)



Fe



RC



GT 30 F

Entraînement par engrenage  
Descente manuelle  
Fonction droit/gauche  
Livrée montée



**N° de cde (3-400 V): 35062**

- Capacité de perçage en fonte: Ø 30 mm/M16
- Capacité de perçage en fer: Ø 25 mm/M16
- Type de forage: manuel
- Vitesse mandrin: 125~2825
- Déplacement de la broche: 110 mm
- Distance mandrin/colonne: 240 mm
- Distance mandrin/socle: 1100 mm
- Distance mandrin/table: 630 mm
- Déplacement max. de la tête: 250 mm
- Déplacement max. de la table: 450 mm
- Cône morse: CM 3
- Nombre de vitesses: 6
- Dimensions table utilisable: 310x320 mm
- Dia. colonne: Ø 95 mm
- Puissance moteur: 0,75 kW
- Dimensions: 700x500x1900 mm
- Poids: 300 kg

**3999€**  
prix hors tva

GT 35

Entraînement par engrenage  
Fonction droit/gauche  
Descente manuelle  
Livrée montée



**N° de cde (3-400 V): 35064**

- Capacité de perçage en fonte: Ø 35 mm/M20
- Capacité de perçage en fer: Ø 30 mm/M20
- Type de forage: manuel
- Vitesse mandrin: 125~3030 rpm
- Déplacement de la broche: 135 mm
- Distance mandrin/colonne: 260 mm
- Distance mandrin/socle: 1165 mm
- Déplacement max. de la tête: 500 mm
- Cône morse: CM 3
- Nombre de vitesses: 12
- Dimensions table utilisable: 420x350 mm
- Dia. colonne: Ø 110 mm
- Puissance moteur: 0,85/1,1 kW
- Poids: 340 kg

**4599€**  
prix hors tva

GT 35 M

Entraînement par engrenage  
Fonction droit/gauche  
Descente automatique mécanique  
Livrée montée



**N° de cde (3-400 V): 35066**

- Capacité de perçage en fonte: Ø 35 mm/M20
- Capacité de perçage en fer: Ø 30 mm/M20
- Type de forage: automatique mécanique
- Vitesse mandrin: 125~3030 rpm
- Déplacement de la broche: 135 mm
- Distance mandrin/colonne: 260 mm
- Distance mandrin/socle: 1165 mm
- Déplacement max. de la tête: 500 mm
- Cône morse: CM 3
- Nombre de vitesses: 12
- Dimensions table utilisable: 420x350 mm
- Dia. colonne: Ø 110 mm
- Puissance moteur: 0,85/1,1 kW
- Poids: 340 kg

**4899€**  
prix hors tva

GT 40 EM

Entraînement par engrenage  
Fonction droit/gauche  
Descente automatique électro-mécanique  
Fonction de traudage  
Livrée montée



**N° de cde (3-400 V): 35067**

- Capacité de perçage en fonte: Ø 40 mm/M20
- Capacité de perçage en fer: Ø 35 mm/M20
- Type de forage: électro - mécanique
- Vitesse de descente: 0,1 - 0,3 mm/r
- Vitesse mandrin: 125~3030 rpm
- Déplacement de la broche: 160 mm
- Distance mandrin/colonne: 320 mm
- Distance mandrin/socle: 1140 mm
- Distance max. mandrin/table: 585 mm
- Inclinaison de la table max.: ±45°
- Déplacement de la table max.: 545 mm
- Cône morse: CM 4
- Nombre de vitesses: 12
- Dimensions de la table: 500x420 mm
- Dia. colonne: Ø 120 mm
- Puissance moteur: 1/1,2 kW
- Poids: 430 kg

**5999€**  
prix hors tva



# Foreuses et fraiseuses 4

consultez notre gamme complète et l'état des stocks sur [www.continacgmt.be](http://www.continacgmt.be)

Fe

RF 31

Interrupteur gauche/droite



**N° de cde (1-230 V): 40030**

Entraînement par courroie

- Puissance: 1,5 CV
- Puissance (acier): 32 mm
- Capacité de fraisage en bout: 76 mm
- Capacité de fraisage crayon: 20 mm
- Capacité de taraudage: M16
- Vitesse de la broche: 125 - 2500
- Cône morse: CM 3
- Déplacement de la broche: 130 mm
- Pièce à travailler: 340 mm
- Table lxp: 730x210 mm
- Déplacement transversal: 23 mm
- Déplacement longitudinal: 430 mm
- Dia. colonne: 115 mm
- Dimensions: 800x737x1143 mm
- Poids: 270 kg

**2999€**  
prix hors tva

RF 45

queue d'aronde



**N° de cde (3-400 V): 40047**

Entraînement par courroie

- Puissance: 1 CV
- Puissance (acier): 32 mm
- Capacité de fraisage en bout: 100 mm
- Capacité de fraisage crayon: 32 mm
- Capacité de taraudage: M20
- Vitesse de la broche: 50x1250
- Cône morse: CM 3
- Déplacement de la broche: 130 mm
- Pièce à travailler: 510 mm
- Table lxp: 820x240 mm
- Déplacement transversal: 210 mm
- Déplacement longitudinal: 520 mm
- Dia. colonne: queue d'aronde
- Dimensions: 915x737x1194 mm
- Poids: 330 kg

**5699€**  
prix hors tva

## POMPE DE REFROIDISSEMENT UNIVERSEL



**N° de cde: 40130**

- Complet avec réservoir, flexible de refroidissement et interrupteur
- Fixation à la machine avec l'aimant du flexible de refroidissement
- Réservoir 11 litres

**279€**  
prix hors tva

## SET DE TIGES M14 - 52-PIECES

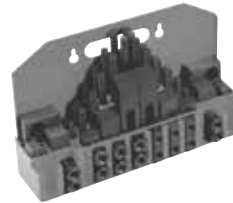

**N° de cde: 40125**

- 24x boulons d'agrippage
- 4x écrous de rallonge
- 6x étaçons d'ancrage
- 6x écrous avec fente en T
- 6x écrous
- 6x coussinets de serrage

**149€**  
prix hors tva

## ENTRAINEMENT GAUCHE/DROITE



**N° de cde (1-230 V): 40110**

- Pour: RF 31 - 40 - 45
- Entraînement gauche/droit pour le déplacement du chariot croisé
- Réglage de la vitesse en continu
- Interrupteur de fin de course compris

**799€**  
prix hors tva

## SETS D'OUTILS DE FRAISEUSE



**N° de cde: 40115**

- Pour: RF 31 - 40 - 45
- Pour serrer toutes les sortes de fraises et de forets
- Morse conus: MK 3
- Capacité: 3 - 25 mm

**499€**  
prix hors tva

## LAMPE HALOGÈNE



**N° de cde (1-230 V): 40135**

- Avec base magnétique

**99€**  
prix hors tva

## SOCLE



**N° de cde: 40100**

- Socle pour RF 30 - 40 - 45

**599€**  
prix hors tva

# Tours à métaux 2

consultez notre gamme complète et l'état des stocks sur [www.continacgmt.be](http://www.continacgmt.be)

## PROFI 550



### N° de cde (1-230V): 60515

- Distance entre pointes: 550 mm
- Hauteur de pointes: 125 mm
- Dia. sur banc max.: 250 mm
- Trou de centre: 20 mm
- Morse contre - poupée: MK2
- Vitesse: 125 - 2000 rpm
- Filetage: 0,1 - 2,5 mm  
8 - 35 Gg/1"
- Puissance: 0,6 kW
- Poids: 130 kg

#### LIVRAISON COMPREND:

- Socle pour ranger les outils
- Mandrin à 3 mors, 4 mors
- Set d'engrenage pour filetage
- Lunette fixe et mobile
- Mandrin cm2
- Porte-outil 4 voies
- Plateau à doigts d'entraînement
- Pointe tournante

**2599€**  
prix hors tva

## PROFI 750



### N° de cde (1-230V): 60519

- Distance entre pointes: 750 mm
- Hauteur de pointes: 125 mm
- Dia. sur banc max.: 250 mm
- Trou de centre: 20 mm
- Morse contre - poupée: MK2
- Vitesse: 125 - 2000 rpm
- Filetage: 0,1 - 2,5 mm  
8 - 35 Gg/1"
- Puissance: 0,6 kW
- Poids: 150 kg

#### LIVRAISON COMPREND:

- socle pour ranger les outils
- mandrin à 3 mors, 4 mors
- set d'engrenage pour filetage
- lunette fixe et mobile
- mandrin CM2
- porte-outil 4 voies
- plateau à doigts d'entraînement
- pointe tournante

**2999€**  
prix hors tva

## PROFI 1000



#### LIVRAISON COMPREND:

- mandrin à 3 mors Ø 160mm
- mandrin à 4 mors Ø 200mm
- plateau à doigts
- lunette fixe et mobile
- mandrin CM3
- pointe tournante
- porte-outil 4 voies
- set d'engrenage pour filetage
- pompe de refroidissement
- lampe halogène
- socle

### N° de cde (3-400V): 60513

- Distance entre pointes: 1080 mm
- Hauteur de pointes: 165 mm
- Diamètre admis sur banc: 330 mm
- Diamètre admis sur chariot: 180 mm
- Diamètre admis sur rompu: 470 mm
- Trou de centre: 38 mm
- Camlock D1 - 5
- Vitesse: 65 - 1810 rpm
- Filetage: 0,4 - 7 mm  
4 -60 Gg/1"
- La contre - poupée déplacée: 100 mm
- Cône contre - poupée: CM 3
- Puissance: 1,1 kW
- Poids: 520 kg

**5999€**  
prix hors tva



# Scies à métaux 2

consultez notre gamme complète et l'état des stocks sur [www.contimacgmt.be](http://www.contimacgmt.be)

Fe

## CSN 315 LOW SPEED

pompe de refroidissement,  
socle et lame de scie inclus

### LAME DE SCIE DE RÉSERVE

**N° de cde: 50362**

- Pour acier

**N° de cde: 50363**

- Pour inox



**N° de cde (3-400 V): 50410**

- Puissance
  - 90° ● : 60 mm
  - : 100 mm
  - : 82x82 mm
  - ▭ : 110x70 mm
- 45° ● : 50 mm
- : 90 mm
- : 75x75 mm
- ▭ : 85x70 mm
- Puissance: 2 CV
- Nombre de tours: 22/44 rpm
- Dia. lame de scie: 315 mm
- Alésage de la lame: 32 mm
- Dimensions: 1010x960x1770 mm
- Poids: 175 kg

**2999€**  
prix hors tva

## CSN 315

pompe de refroidissement,  
socle et lame de scie inclus

### LAME DE SCIE DE RÉSERVE

**N° de cde: 50362**

- Pour acier

**N° de cde: 50363**

- Pour inox



**N° de cde (3-400 V): 50416**

- Puissance
  - 90° ● : 60 mm
  - : 100 mm
  - : 82x82 mm
  - ▭ : 110x70 mm
- 45° ● : 50 mm
- : 90 mm
- : 75x75 mm
- ▭ : 85x70 mm
- Puissance: 2 CV
- Nombre de tours: 44/88 rpm
- Dia. lame de scie: 315 mm
- Alésage de la lame: 32 mm
- Dimensions: 1010x960x1770 mm
- Poids: 175 kg

**2999€**  
prix hors tva

## PLIEUSES A METAUX



- Plieuse robuste avec commande à pied pour l'industrie et la construction
- Le serrage se fait avec le pied laissant les mains libres pour l'apport du matériel à plier
- Puissant cylindre d'aide facilitant le pliage du matériel jusqu'à une épaisseur de 2 mm (PPB-1020)
- Ouverture large entre les couteaux du bas et du haut facilitant l'apport du matériel

### PPB-1020

**N° de cde: 60535**

- Largeur de pliage: 1020 mm
- Capacité à plier: 2 mm
- Angle à plier: 0 - 135°
- Dimensions: 1348x850x1175 mm
- Poids: 285 kg

**2999€**  
prix hors tva

### PPB-1270/2

**N° de cde: 60540**

- Largeur de pliage: 1270 mm
- Capacité à plier: 1,5 mm
- Angle à plier: 0 - 135°
- Dimensions: 1598x900x1165 mm
- Poids: 315 kg

**3499€**  
prix hors tva

## DRY CUTTER DRC 355



etiau gauche/  
droite

### N° de cde (1-230 V): 40075

- Puissance
  - 90° : 132 mm
  - : 120x120 mm
  - : 180x100 mm
  - 45° : 105 mm
  - : 90x90 mm
  - : 90x120 mm
- Puissance W: 2200
- Nombre de tours: 1300 rpm
- Lame Widia (acier): 355x25,4 mm
- Dimensions: 680x360x580 mm
- Poids: 23,5 kg

Inclus: Lame de scie pour acier  
dia. 355/80T (40500)

### ACCESSOIRES EN OPTION



N° de cde	Description	Prix hors tva
40500	Pour acier 355 mm/80T	199 €
40505	Pour inox 355 mm/90T	299 €
40510	voor ALU 355 mm/80T	289 €
50012	Soacle	199 €

**999€**  
prix hors tva

## BSN 100 VARIO

Jusqu'à 60% de bruit en moins!



### OPTIONS

#### N° de cde: 50230

- Soacle

#### N° de cde: 50102

- Ruban de scie

### N° de cde (1-230 V): 50141

- Capacité de coupe
  - 90° : 105 mm
  - : 100x100 mm
  - 45° : 65 mm
  - : 60x65 mm
- Puissance moteur: 1,1 CV
- Vitesse lame: 30 - 80 m/min.

- Lame: 13x0,65x1330 mm
- Dimensions: 650x310x450 mm
- Poids: 18 kg

**649€**  
prix hors tva

## BSN 125 VARIO

Jusqu'à 60% de bruit en moins!



### OPTIONS

#### N° de cde: 50230

- Soacle

#### N° de cde: 50120

- Ruban de scie

### N° de cde (1-230 V): 50142

- Capacité de coupe
  - 90° : 125 mm
  - : 130x125 mm
  - 45° : 80 mm
  - : 80x80 mm
  - 60 : 50 mm
  - : 50x50 mm

- Puissance moteur: 1,37 CV
- Vitesse lame: 30 - 80 m/min.
- Lame: 13x0,65x1440 mm
- Dimensions: 650x310x450 mm
- Poids: 19 kg

**699€**  
prix hors tva

## BSN 150 VARIO

Jusqu'à 60% de bruit en moins!



### OPTIONS

#### N° de cde: 50230

- Soacle

#### N° de cde: 50126

- Ruban de scie

### N° de cde (1-230 V): 50143

- Capacité de coupe
  - 90° : 150 mm
  - : 150x140 mm
  - 45° : 100 mm
  - : 100x100 mm
  - 60 : 70 mm
  - : 65x70 mm

- Puissance moteur: 2 CV
- Vitesse lame: 30 - 80 m/min.
- Lame: 13x0,9x1735 mm
- Dimensions: 1000x430x495 mm
- Poids: 30 kg

**1099€**  
prix hors tva

## BSN 170 VARIO

Jusqu'à 60% de bruit en moins!

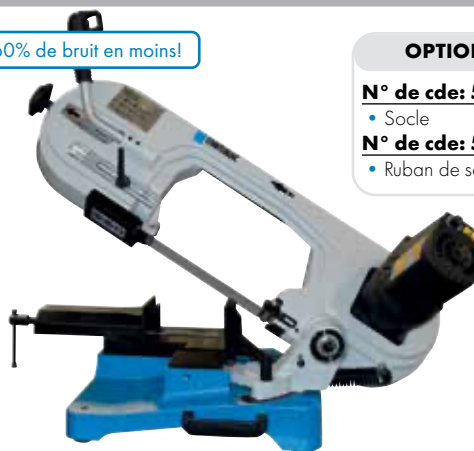

### OPTIONS

#### N° de cde: 50230

- Soacle

#### N° de cde: 50108

- Ruban de scie

### N° de cde (1-230 V): 50144

- Capacité de coupe
  - 90° : 170 mm
  - : 170x170 mm
  - 45° : 130 mm
  - : 130x150 mm
  - 60 : 75 mm
  - : 75x75 mm

- Puissance moteur: 2,2 CV
- Vitesse lame: 30 - 80 m/min. (en continu)
- Lame: 20x0,9x2030 mm
- Dimensions: 1120x430x525 mm
- Poids: 35 kg

**1299€**  
prix hors tva



# Scies à ruban 2

consultez notre gamme complète et l'état des stocks sur [www.contimacgmt.be](http://www.contimacgmt.be)

Fe



## BS 160 VARIO

Réglage de descente en continu  
Bras pivotant (droit)  
Pompe de refroidissement incluse

### RUBAN DE SCIE

**N° de cde: 50126**

- Fin 8/12 tpi

**N° de cde: 50125**

- Grosse 6/10 tpi



**N° de cde (1-230 V): 50058**

Scie à ruban stationnaire avec entraînement par engrenage et pompe de refroidissement

- Capacité de coupe
  - 90° ● : 150 mm
  - : 150 mm
  - : 150x150 mm
  - 45° ● : 100 mm
  - : 130 mm
  - : 130x100 mm
  - 60° ● : 60 mm
  - : 60 mm
- Puissance moteur: 1,5 CV
- Vitesse lame: 20 - 65 m/min (en continu)
- Dimensions lame: 13x0,9x1735 mm
- Dimensions: 1400x500x1470 mm
- Poids: 80 kg

**1799€**  
prix hors tva

## BS 210 VARIO (1-230V)

Réglage de descente en continu  
Bras pivotant (droit)  
Pompe de refroidissement incluse

### RUBAN DE SCIE

**N° de cde: 50114**

- 2080x20x0,9 6/10



**N° de cde (1-230V): 50285**

Scie à ruban stationnaire avec entraînement par engrenage et pompe de refroidissement

- Capacité de coupe
  - 90° ● : 170 mm
  - : 150 mm
  - : 150x190 mm
  - 45° ● : 125 mm
  - : 95 mm
  - : 95x120 mm
- Puissance moteur: 1 CV
- Vitesse lame: 20 - 90 m/min. (en continu)
- Dimensions lame: 20x0,9x2080 mm
- Dimensions: 1430x510x470 mm
- Poids: 152 kg

**2399€**  
prix hors tva

## BS 275 (1-230V)

Réglage de descente en continu  
Bras pivotant (droit)  
Pompe de refroidissement incluse

### RUBAN DE SCIE

**N° de cde: 50110**

- Fin 8/12 tpi

**N° de cde: 50113**

- Grosse 5/8 tpi



**N° de cde (1-230V): 50091**

- Capacité de coupe
  - 90° ● : 225 mm
  - : 190 mm
  - : 245x150 mm
  - 45° ● : 145 mm
  - : 150 mm
  - : 190x150 mm
  - 60° ● : 90 mm
  - : 90 mm
  - : 120x90 mm
- Puissance moteur: 1,5 CV
- Vitesse lame: 90 m/min.
- Dimensions lame: 27x0,9x2480 mm
- Dimensions: 1500x510x1570 mm
- Poids: 200 kg

**2499€**  
prix hors tva

## BS 275 (3-400V)

Réglage de descente en continu  
Bras pivotant (droit)  
Pompe de refroidissement incluse

### RUBAN DE SCIE

**N° de cde: 50110**

- Fin 8/12 tpi

**N° de cde: 50113**

- Grosse 5/8 tpi



**N° de cde (3-400V): 50089**  
(2-Speed)

- Capacité de coupe
  - 90° ● : 225 mm
  - : 190 mm
  - : 245x150 mm
  - 45° ● : 145 mm
  - : 150 mm
  - : 190x150 mm
  - 60° ● : 90 mm
  - : 90 mm
  - : 120x90 mm
- Puissance moteur: 1,5 CV
- Vitesse lame: 45/90 m/min.
- Dimensions lame: 27x0,9x2480 mm
- Dimensions: 1500x510x1570 mm
- Poids: 200 kg

**2499€**  
prix hors tva

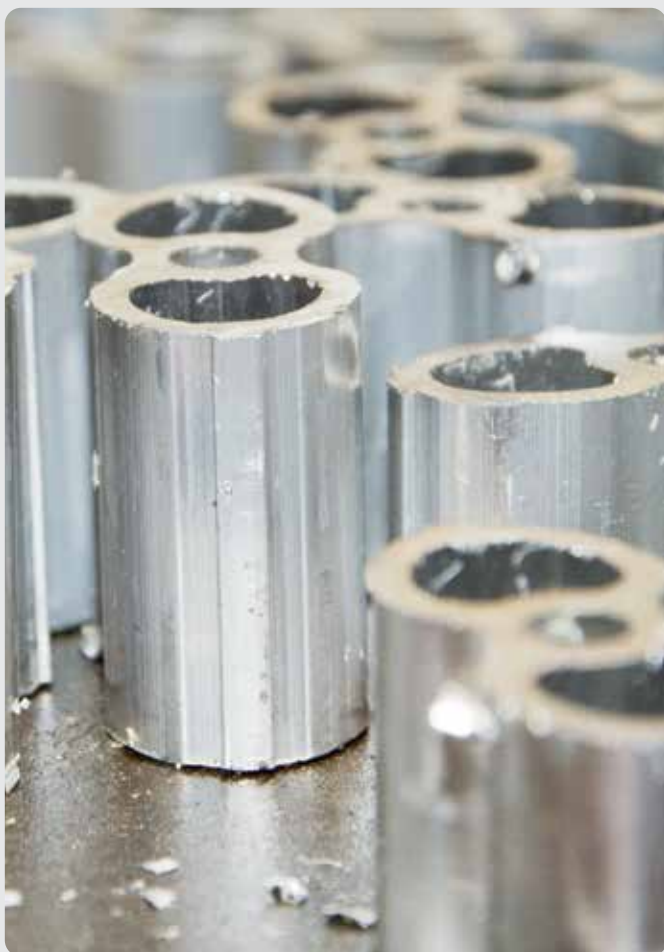

## CONSEILS POUR UNE COUPE DE SCIE CORRECTE

- Vérifier le degré d'usure de la lame de scie: si plusieurs dents sont usées, il faut remplacer la lame de scie
- Mettre la vitesse de descente et la vitesse de coupe au minimum à l'enfoncement de la lame de scie et augmenter les 2 paramètres au fur et à mesure
- Placer le système de guidage de la scie à ruban le plus près possible du matériau pour obtenir une coupe de scie exacte
- Régler la vitesse de descente du bras de scie au minimum de manière à ce que la lame de scie ait le temps d'évacuer les copeaux
- Si possible adapter la vitesse de coupe en fonction du matériau à scier (au plus le matériau est dur, au plus lente sera la vitesse de coupe)
- Utiliser si possible de l'huile de refroidissement/coupe
- Fixer fermement le matériau avant de commencer le travail. Dans le cas d'un travail en botte, veiller à ce que les pièces ne bougent pas entre elles

### Positions de serrage correctes:



### BS 275 VARIO (1-230V)

Réglage de descente en continu  
Bras pivotant (droit)  
Pompe de refroidissement incluse

#### RUBAN DE SCIE

**N° de cde: 50110**

- Fin 8/12 tpi

**N° de cde: 50113**

- Grosse 5/8 tpi



**N° de cde (1-230V): 50021**  
(DC motor)

#### Capacité de coupe

- |     |   |              |
|-----|---|--------------|
| 90° | ● | : 225 mm     |
|     | ■ | : 190 mm     |
|     | ■ | : 245x150 mm |
| 45° | ● | : 145 mm     |
|     | ■ | : 150 mm     |
|     | ■ | : 190x150 mm |
| 60° | ● | : 90 mm      |
|     | ■ | : 90 mm      |
|     | ■ | : 120x90 mm  |

- Puissance moteur: 1,5 CV
- Vitesse lame: 20 - 90 m/min. (en continu)
- Dimensions lame: 27x0,9x2480 mm
- Dimensions: 1500x510x1570 mm
- Poids: 200 kg

**2799€**  
prix hors tva

### BS 300

Réglage de descente en continu  
Bras pivotant (gauche/droit)  
Pompe de refroidissement incluse

#### RUBAN DE SCIE

**N° de cde: 50110**

- Fin 8/12 tpi

**N° de cde: 50113**

- Grosse 5/8 tpi



**N° de cde (3-400V): 50092**  
(2-Speed)

#### Capacité de coupe

- |      |   |              |
|------|---|--------------|
| 90°  | ● | : 225 mm     |
|      | ■ | : 180 mm     |
|      | ■ | : 245x150 mm |
| 45°  | ● | : 145 mm     |
|      | ■ | : 145 mm     |
|      | ■ | : 190x150 mm |
| 60°  | ● | : 90 mm      |
|      | ■ | : 90 mm      |
|      | ■ | : 115x90 mm  |
| -45° | ● | : 120 mm     |
|      | ■ | : 150x120 mm |

- Puissance moteur: 1,5 CV
- Vitesse lame: 45/ 90 m/min.
- Dimensions lame: 27x0,9x2480 mm
- Dimensions: 1500x700x1800 mm
- Poids: 295 kg

**3499€**  
prix hors tva



# Scies à ruban 2

consultez notre gamme complète et l'état des stocks sur [www.contimacgmt.be](http://www.contimacgmt.be)

Fe



BS 325

Réglage de descente en continu  
Bras pivotant gauche/droite  
Pompe de refroidissement incluse

### RUBAN DE SCIE

N° de cde: 50600  
• 2750x27x0,9 5/8



### N° de cde (3-400V): 50094 (2-speed)

- Capacité de coupe
  - 90° ● : 225 mm
  - : 200 mm
  - : 320x200 mm
  - 45° ● : 195 mm
  - : 195 mm
  - 60° ● : 125 mm
  - : 125 mm
  - : 130x120 mm
  - 45° ● : 200 mm
  - : 170 mm
  - : 200x170 mm

- Puissance moteur: 2 CV
- Vitesse lame: 45/90 m/min.
- Dimensions lame: 27x0,9x2750 mm
- Dimensions: 1720x850x1800 mm
- Poids: 380 kg

**4999€**  
prix hors tva

BS 350

Réglage de descente en continu  
Bras pivotant gauche/droite  
Pompe de refroidissement incluse

### RUBAN DE SCIE

N° de cde: 50105  
• 2925x27x0,9 5/8



### N° de cde (3-400V): 50093 (2-speed)

- Capacité de coupe
  - 90° ● : 270 mm
  - : 270 mm
  - : 330x230 mm
  - 45° ● : 230 mm
  - : 220 mm
  - : 220x210 mm
  - 60° ● : 140 mm
  - : 140 mm
  - : 140x140 mm
  - 45° ● : 220 mm
  - : 180 mm
  - : 140x200 mm

- Puissance moteur: 2,5 CV
- Vitesse lame: 35/70 m/min.
- Dimensions lame: 27x0,9x2925 mm
- Dimensions: 1920x950x1800 mm
- Poids: 550 kg

**6999€**  
prix hors tva

# Scies à ruban 2

consultez notre gamme complète et l'état des stocks sur [www.continacgmt.be](http://www.continacgmt.be)

## TRANSPORTEURS A ROULEAUX (GAUCHE - SANS BUTEE)

Heavy Duty

Transporteur à rouleaux robuste réglable en hauteur (620mm - 1000mm)  
pour types: BS 210/BS 275/BS 300/BS 325/BS 350



N° de cde	Installation	Dimensions	Charge max.	Butée	Prix hors tva
50165	gauche	1000x280mm	800kg	non	399 €
50095	gauche	2000x280mm	1200kg	non	599 €

## TRANSPORTEURS A ROULEAUX (DROITE - AVEC BUTEE)

Heavy Duty

Transporteur à rouleaux robuste réglable en hauteur (620mm - 1000mm)  
pour types: BS 210/BS 275/BS 300/BS 325/BS 350



N° de cde	Installation	Dimensions	Charge max.	Butée	Prix hors tva
50160	droite	1000x280mm	800kg	oui	649 €
50096	droite	2000x280mm	1200kg	oui	799 €

## BS 402

Réglage de descente en continu  
Bras pivotant gauche/droite  
Pompe de refroidissement incluse

### RUBAN DE SCIE

N° de cde: 50109

- 3770x 34x 1,1x 5/8



N° de cde (3-400V): 50027 (2-speed)

• Capacité de coupe

90°	●	: 355 mm
	■	: 280 mm
	■	: 280x500 mm
45°	●	: 355 mm
	■	: 280 mm
	■	: 280x340 mm
60°	●	: 230 mm
	■	: 180 mm
	■	: 180x220 mm
-45°	●	: 290 mm
	■	: 250 mm
	■	: 250 mm

- Puissance moteur: 2,5 CV
- Vitesse lame: 35/70 m/min.
- Dimensions lame: 34x1,1x3770 mm
- Dimensions: 2100x900x1500 mm
- Poids: 552 kg

**7999€**  
prix hors tva



## CONSEILS POUR UNE COUPE DE SCIE CORRECTE

- Vérifier le degré d'usure de la lame de scie: si plusieurs dents sont usées, il faut remplacer la lame de scie
- Mettre la vitesse de descente et la vitesse de coupe au minimum à l'enfoncement de la lame de scie et augmenter les 2 paramètres au fur et à mesure
- Placer le système de guidage de la scie à ruban le plus près possible du matériau pour obtenir une coupe de scie exacte
- Régler la vitesse de descente du bras de scie au minimum de manière à ce que la lame de scie ait le temps d'évacuer les copeaux
- Si possible adapter la vitesse de coupe en fonction du matériau à scier (au plus le matériau est dur, au plus lente sera la vitesse de coupe)
- Fixer fermement le matériau avant de commencer le travail. Dans le cas d'un travail en botte, veiller à ce que les pièces ne bougent pas entre elles

### Positions de serrage correctes:





# Tourets à meuler 4

consultez notre gamme complète et l'état des stocks sur [www.continacgmt.be](http://www.continacgmt.be)

Fe

DSM 150 W



**N° de cde (1-230 V): 19001**

- Touret à meuler professionnel double avec meules de Ø 150 mm
- Muni d'un interrupteur à manque de tension et d'un arrêt d'urgence IP54
- Puissance: 520 W
- N° de tours: 2950 rpm
- Dim. meules: 150x25x32 mm
- Poids: 15 kg

**149€**  
prix hors tva

DSM 175 W



**N° de cde (1-230 V): 19003**

- Touret à meuler professionnel double avec meules de Ø 175 mm
- Muni d'un interrupteur à manque de tension et d'un arrêt d'urgence IP54
- Puissance: 520 W
- N° de tours: 2950 rpm
- Dim. meules: 175x25x32 mm
- Poids: 16,5 kg

**169€**  
prix hors tva

DSM 200 W



**N° de cde (1-230 V): 19005**

- Touret à meuler professionnel double avec meules de Ø 200 mm
- Muni d'un interrupteur à manque de tension et d'un arrêt d'urgence IP54
- Puissance: 900 W
- N° de tours: 2950 rpm
- Dim. meules: 200x32x32 mm
- Poids: 27 kg

**239€**  
prix hors tva

DSM 250 D



**N° de cde (3-400 V): 19020**

- Touret à meuler triphasé professionnel double avec meules de Ø 250 mm
- Muni d'un interrupteur à manque de tension et d'un arrêt d'urgence IP54
- Puissance: 900 W
- N° de tours: 2850 rpm
- Dim. meules: 250x32x32 mm
- Poids: 33 kg

**259€**  
prix hors tva

DSM 150 W STEEL



**N° de cde (1-230 V): 19007**

- Touret à meuler professionnel double avec une meule de Ø 150 mm et une brosse en acier
- Muni d'un interrupteur à manque de tension et d'un arrêt d'urgence IP54
- Puissance: 520 W
- N° de tours: 2950 rpm
- Dim. meule: 150x25x32 mm
- Poids: 15 kg

**169€**  
prix hors tva

DSM 200 W STEEL



**N° de cde (1-230 V): 19022**

- Touret à meuler professionnel double avec une meule de Ø 200 mm et une brosse en acier
- Muni d'un interrupteur à manque de tension et d'un arrêt d'urgence IP54
- Puissance: 900 W
- N° de tours: 2950 rpm
- Dim. meule: 200x32x32 mm
- Dim. brosse acier: 200x25x32 mm
- Poids: 27 kg

**259€**  
prix hors tva

BSM 150 W



**N° de cde (1-230 V): 19009**

- Ponceuse à bande abrasive combi professionnel avec une meule de Ø 150 mm et une bande de ponçage de 50x1000 mm
- Muni d'un interrupteur à manque de tension et d'un arrêt d'urgence IP54
- Puissance: 520 W
- N° de tours: 2950 rpm
- Dim. meule: 150x25x32 mm
- Dim. de la bande: 50x1000 mm
- Poids: 17 kg

**239€**  
prix hors tva

BSM 200 W



**N° de cde (1-230 V): 19024**

- Ponceuse à bande abrasive combi professionnel avec une meule de Ø 200 mm et une bande de ponçage de 100x914 mm
- Muni d'un interrupteur à manque de tension et d'un arrêt d'urgence IP54
- Puissance: 900 W
- N° de tours: 2950 rpm
- Dim. meule: 200x32x32 mm
- Dim. de la bande: 100x914 mm
- Poids: 19 kg

**319€**  
prix hors tva

WSM 150 W



**N° de cde (1-230 V): 19011**

- Touret à meuler professionnel double avec une meule de Ø 150 mm et une meule blanche Ø 150x40 mm
- Muni d'un interrupteur à manque de tension et d'un arrêt d'urgence IP54
- Puissance: 520 W
- N° de tours: 2950 rpm
- Dim. meule: 150x25x32 mm
- Dim. meule blanche: 150x40x32 mm
- Poids: 20,5 kg

**219€**  
prix hors tva



## SOCLE

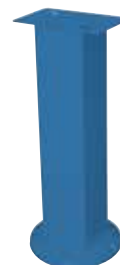

**N° de cde: 19004**

- Pour types: DSM - BSM - WSM - WDSM
- Hauteur: 830 mm
- Table: 320x200 mm

**99€**  
prix hors tva

## BS 100/1220 W



### N° de cde (1-230 V): 19030

- Idéal pour ébarber des côtés et poncer des joints de soudure etc.
- Grande superficie de ponçage horizontale avec trappe ajustable pour utilisation universelle
- Muni d'un interrupteur à manque de tension et d'un arrêt d'urgence IP54
- Changement de bande facile et rapide.
- Puissance: 1,5 KW
- Dim. de la bande: 100x1220 mm
- Vitesse de la bande: 19 m/sec.
- Surface de travail: 280x100 mm
- Poids: 30 kg

**549€**  
prix hors tva



### SOCLE EN OPTION

#### N° de cde: 19038



**49€**  
prix hors tva

### BANDE ABRASIVE

#### N° de cde: 18015

- 100x1220 mm (K60) - 3 pc

#### N° de cde: 18020

- 100x1220 mm (K120) - 3 pc

## BS 75/2000 W



### N° de cde (1-230 V): 19032

- Ponceuse à bande abrasive professionnelle 75x2000mm pour le ponçage des côtés et des surfaces et pour poncer les contours
- Pourvu d'une bande de graphite comme protection lors du ponçage plat
- Changement de bande très aisé
- Très bonnes propriétés de ponçage grâce à la vitesse de bande élevée
- Réglage rapide pour ponçage sous angle
- Réglage précis de la bande compris
- Puissance: 3 kW
- Dim. de la bande: 75x2000 mm
- Vitesse de la bande: 30 m/sec.
- Surface de travail: 460x75 mm
- Poids: 68 kg

**799€**  
prix hors tva



### BANDE ABRASIVE

#### N° de cde: 18016

- 75x2000 mm (K45) - 3 pc

#### N° de cde: 18018

- 75x2000 mm (K60) - 3 pc

#### N° de cde: 18019

- 75x2000 mm (K120) - 3 pc

## BS 75/2000 D



### N° de cde (3-400 V): 19034

- Ponceuse à bande abrasive professionnelle 75x2000mm pour le ponçage des côtés et des surfaces et pour poncer les contours
- Pourvu d'une bande de graphite comme protection lors du ponçage plat
- Changement de bande très aisé
- Très bonnes propriétés de ponçage grâce à la vitesse de bande élevée
- Réglage rapide pour ponçage sous angle
- Réglage précis de la bande compris
- Puissance: 3 kW
- Dim. de la bande: 75x2000 mm
- Vitesse de la bande: 30 m/sec.
- Surface de travail: 460x75 mm
- Poids: 68 kg

**799€**  
prix hors tva



### BANDE ABRASIVE

#### N° de cde: 18016

- 75x2000 mm (K45) - 3 pc

#### N° de cde: 18018

- 75x2000 mm (K60) - 3 pc

#### N° de cde: 18019

- 75x2000 mm (K120) - 3 pc

## BS 150/2000 D



### N° de cde (3-400 V): 19036

- Ponceuse à bande abrasive professionnelle 150x2000mm pour le ponçage des côtés et des surfaces et pour poncer les contours
- Pourvu d'une bande de graphite comme protection lors du ponçage plat
- Changement de bande très aisé
- Très bonnes propriétés de ponçage grâce à la vitesse de bande élevée
- Réglage rapide pour ponçage sous angle
- Réglage précis de la bande compris
- Puissance: 4 kW
- Dim. de la bande: 150x2000 mm
- Vitesse de la bande: 33 m/sec.
- Surface de travail: 460x150 mm
- Poids: 85 kg

**999€**  
prix hors tva



### BANDE ABRASIVE

#### N° de cde: 18045

- 150x2000 mm (K40) - 3 pc

#### N° de cde: 18046

- 150x2000 mm (K60) - 3 pc

#### N° de cde: 18047

- 150x2000 mm (K120) - 3 pc



# Compresseurs mobiles 6

consultez notre gamme complète et l'état des stocks sur [www.contimacgmt.be](http://www.contimacgmt.be)

Fe



## NOMAD AIR - 3 EN 1

NEW



**N° de cde: 595088795**

Lampe de poche

Compresseur:

- Volume d'aspiration: 30 l/min.
- Pression de travail: 10 bar

Batterie en lithium:

- Capacité par cellule: 2,5 Ah
- Temps de chargement: 2 h 15 min
- USB-C input: 5 V - 2 A
- USB-A output: 1 x 5 V - 2,1 A
- Dimensions: 64x56,5x175,5 mm
- Poids: 0,61 kg



3 en 1:

- Compresseur
- Batterie
- Lamp de poche

Livré avec accessoires



**69€**  
prix hors tva



## CM 250/8/24 W

**N° de cde (1-230 V): 25412**

Compresseur mobile très pratique, lubrifié à l'huile

- Volume d'aspiration: 250 l/min.
- Pression: 8 bar
- Réservoir: 24 l
- Rotations: 2800 rpm
- Poids: 25 kg
- Puissance: 2 CV
- Nombre de cylindres: 1



**199€**  
prix hors tva

## CM 250/8/50 W

**N° de cde (1-230 V): 25414**

Compresseur mobile très pratique, lubrifié à l'huile

- Volume d'aspiration: 250 l/min.
- Pression: 8 bar
- Réservoir: 50 l
- Rotations: 2800 rpm
- Poids: 35 kg
- Puissance: 2 CV
- Nombre de cylindres: 1



**249€**  
prix hors tva

## CM 340/10/24 W

**N° de cde (1-230 V): 25424**

Compresseur mobile lubrifié à l'huile

- Volume d'aspiration: 340 l/min.
- Pression: 10 bar
- Réservoir: 24 l
- Rotations: 2850 rpm
- Poids: 28 kg
- Puissance: 2,5 CV
- Nombre de cylindres: 1
- Dimensions: 630x320x620 mm



**279€**  
prix hors tva

## CM 340/10/20 W

**N° de cde (1-230 V): 25423**

Compresseur mobile lubrifié à l'huile avec séparateur d'eau

- Volume d'aspiration: 340 l/min.
- Pression: 10 bar
- Réservoir: 20 l
- Rotations: 2850 rpm
- Poids: 34 kg
- Puissance: 2,5 CV
- Cylindres en font: 1
- Dimensions: 520x430x790 mm



**399€**  
prix hors tva

## CM 340/10/50 W

**N° de cde (1-230 V): 25426**

Compresseur mobile lubrifié à l'huile

- Volume d'aspiration: 340 l/min.
- Pression: 10 bar
- Réservoir: 50 l
- Rotations: 2850 rpm
- Poids: 49 kg
- Puissance: 2,5 CV
- Cylindres en font: 1
- Dimensions: 940x320x700 mm



**419€**  
prix hors tva

# Compresseurs silencieux sans huile 6

consultez notre gamme complète et l'état des stocks sur [www.contimacgmt.be](http://www.contimacgmt.be)

## COMPACT SILENT



### N° de cde (1-230 V): 25405

Compresseur portable, sans huile

- Volume d'aspiration: 193 l/min
- Puissance: 1,5 CV
- Pression: 8 bar
- Réservoir: 6 l
- Niveau sonore LwA: 77 dB
- Niveau sonore LpA: 67 dB
- Rotations: 2800 rpm
- Dimensions (LxH): 385x375x365 mm
- Poids: 15,8 kg

**209€**  
prix hors tva

## COMPACT SILENT 18V



NEW



Compatible avec  
2x Makita  
Adaptateurs  
inclus pour:  
2x Milwaukee  
2x Dewalt  
2x Bosch

### N° de cde (18 V): 25407

Compresseur portable, sans huile sur batterie

- Volume d'aspiration: 120 l/min
- Puissance: 400 W
- Pression: 6 - 8 bar
- Réservoir: 6 l
- Niveau sonore: 60 dB(A)
- Rotations: 1600 rpm
- Dimensions (LxH): 385x375x365 mm
- Poids: 13,8 kg

**269€**  
prix hors tva

## EASY SILENT



NEW



### N° de cde (1-230 V): 25406

Compresseur portable, sans huile

- Volume d'aspiration: 165 l/min
- Puissance: 1,1 CV
- Pression: 8 bar
- Réservoir: 5 l
- Niveau sonore: 62 dB(A)
- Rotations: 2800 rpm
- Dimensions (LxH): 430x470x295 mm
- Poids: 13,5 kg

**189€**  
prix hors tva

## CM 270/9/24W SILENT VERSION 2.0

Low speed  
1400 rpm



EVO



### N° de cde (1-230 V): 25261

Compresseur mobile à faible entretien, sans huile

- Volume d'aspiration: 270 l/min.
- Pression de travail: 8 bar
- Pression max. 9 bar
- Réservoir: 24 l
- Rotations: 1400 rpm
- Poids: 29,5 kg
- Puissance: 2 CV
- N° de cylindres: 2
- Dimensions: 601x245x609 mm

**349€**  
prix hors tva

## CM 270/9/10 WF SILENT VERSION 2.0

Low speed  
1400 rpm

EVO



### N° de cde (1-230 V): 25259

Compresseur mobile sans huile très compact

- Volume d'aspiration: 270 l/min.
- Pression de travail: 8 bar
- Pression max.: 9 bar
- Réservoir: 20 l
- Rotations: 1400 rpm
- Poids: 35,5 kg
- Puissance: 2 CV
- N° de cylindres: 2
- Dimensions: 509x449x803 mm

**379€**  
prix hors tva

## CM 270/9/50W SILENT VERSION 2.0

Low speed  
1400 rpm



EVO



### N° de cde (1-230 V): 25263

Compresseur mobile à faible entretien, sans huile

- Volume d'aspiration: 270 l/min.
- Pression de travail: 8 bar
- Pression max.: 9 bar
- Réservoir: 50 l
- Rotations: 1400 rpm
- Poids: 39,5 kg
- Puissance: 2 CV
- N° de cylindres: 2
- Dimensions: 760x327x697 mm

**399€**  
prix hors tva



Fe



RC



# Compresseurs compacts 6

consultez notre gamme complète et l'état des stocks sur [www.contimacgmt.be](http://www.contimacgmt.be)

ECU



**N° de cde (1-230 V): 25009**  
Compresseur portable sans huile très compact

- Volume d'aspiration: 200 l/min.
- Pression: 8 bar
- Réservoir: 3+3 l
- Rotations: 2850 rpm
- Poids: 16 kg
- Puissance: 1,5 CV
- Nombre de cylindres: 1
- Dimensions: 430x190x400 mm

**299€**  
prix hors tva

LEONARDO

Low speed  
1400 rpm



Séparateur d'eau inclus



**N° de cde (1-230 V): 25011**  
Compresseur portable sans huile très compact

- Volume d'aspiration: 105 l/min.
- Pression: 8 bar
- Réservoir: 3+3 l
- Rotations: 1400 rpm
- Poids: 18 kg
- Puissance: 1 CV
- Nombre de cylindres: 1
- Dimensions: 430x190x400 mm

**349€**  
prix hors tva

CM 205/10/24 W

Low speed  
1400 rpm



**N° de cde (1-230 V): 25436**  
Compresseur mobile lubrifié à l'huile, à bas régime

- Volume d'aspiration: 200 l/min.
- Pression: 10 bar
- Réservoir: 24 l
- Rotations: 1400 rpm
- Poids: 24 kg
- Puissance: 1,5 CV
- Nombre de cylindres: 1

**599€**  
prix hors tva

CM 205/10/10 WF

Low speed  
1400 rpm



**N° de cde (1-230 V): 25434**  
Compresseur lubrifié à l'huile, à bas régime

- Volume d'aspiration: 200 l/min.
- Pression: 10 bar
- Réservoir: 10 l
- Rotations: 1400 rpm
- Poids: 23 kg
- Puissance: 1,5 CV
- Nombre de cylindres: 1

**599€**  
prix hors tva

CM 205/10/5 W

Low speed  
1400 rpm

Possibilité de rangement du câble d'alimentation et tuyau d'air



**N° de cde (1-230 V): 27336**  
Compresseur lubrifié à l'huile, à bas régime

- Volume d'aspiration: 200 l/min.
- Pression: 10 bar
- Réservoir: 5 l
- Rotations: 1400 rpm
- Poids: 23 kg
- Puissance: 1,5 CV
- Nombre de cylindres: 1

**769€**  
prix hors tva

TWINTANK 15 BAR

Low Speed  
1400 rpm

**15 BAR**



**N° de cde (1-230 V): 25433**  
Compresseur lubrifié à l'huile, à bas régime jusqu'à 15 bar

- Volume d'aspiration: 190 l/min.
- Pression: 15 bar
- Réservoir: 4+4 l
- Rotations: 1400 rpm
- Poids: 24 kg
- Puissance: 1,5 CV
- Nombre de cylindres: 1

**699€**  
prix hors tva

CM 380/10/20 WF

Low speed  
1400 rpm  
Max. 10 bar



Séparateur d'eau inclus



**N° de cde (1-230 V): 25052**

Compresseur puissant à bas régime, lubrifié à l'huile

- Volume d'aspiration: 380 l/min.
  - Pression: 10 bar
  - Réservoir: 20 l
  - Rotations: 1400 rpm
  - Poids: 43 kg
  - Puissance: 2,5 CV
  - Nombre de cylindres: 2 en V
  - Dimensions: 520x430x810 mm
- 1199€**  
prix hors tva

CM 380/10/9+9 W

Low speed  
1400 rpm  
Max. 10 bar  
Compresseur chantier



**N° de cde (1-230 V): 25054**

Compresseur puissant à bas régime, lubrifié à l'huile

- Volume d'aspiration: 380 l/min.
  - Pression: 10 bar
  - Réservoir: 9+9 l
  - Rotations: 1400 rpm
  - Poids: 50 kg
  - Puissance: 2,5 CV
  - Nombre de cylindres: 2 en V
  - Dimensions: 800x400x730 mm
- 1379€**  
prix hors tva

CM 380/10/50 W

Low speed  
1400 rpm  
Max. 10 bar



**N° de cde (1-230 V): 25056**

Compresseur puissant à bas régime, lubrifié à l'huile

- Volume d'aspiration: 380 l/min.
  - Pression: 10 bar
  - Réservoir: 50 l
  - Rotations: 1400 rpm
  - Poids: 43 kg
  - Puissance: 2,5 CV
  - Nombre de cylindres: 2 en V
  - Dimensions: 520x430x810 mm
- 999€**  
prix hors tva



Fe



RC



# Compresseurs silencieux sans huile pro 6

consultez notre gamme complète et l'état des stocks sur [www.contimacgmt.be](http://www.contimacgmt.be)

## HANDY



Aussi disponible en 12/24V

N° de cde: 20255

**579€**  
prix hors tva



N° de cde (1-230 V): 20253

Compresseur sans huile

- Volume d'aspiration: 100 l/min.
- Pression: 8 bar
- Réservoir: 5 l
- Rotations: 2850 rpm
- Poids: 11 kg
- Puissance: 0,5 CV
- Nombre de cylindres: 1
- Dimensions: 430x360x90 mm

**299€**  
prix hors tva

## CM 210/8/3 W BOXER



N° de cde (1-230 V): 25195

Compresseur sans huile très compact et silencieux, conçu pour travaux à l'intérieur

- Volume d'aspiration: 210 l/min.
- Pression: 8 bar
- Réservoir: 3 l
- Rotations: 2850 rpm
- Poids: 13 kg
- Puissance: 0,7 CV
- Nombre de cylindres: 2-BOXER
- Dimensions: 550x360x240 mm



**499€**  
prix hors tva

## CM 210/8/15 W BOXER



N° de cde (1-230 V): 25198

Compresseur sans huile très compact et silencieux, conçu pour travaux à l'intérieur

- Volume d'aspiration: 210 l/min.
- Pression: 8 bar
- Réservoir: 15 l
- Rotations: 2850 rpm
- Poids: 18 kg
- Puissance: 0,7 CV
- Nombre de cylindres: 2-BOXER
- Dimensions: 470x220x400 mm



**549€**  
prix hors tva

## CM 240/10/5 W

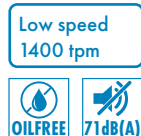

N° de cde (1-230 V): 25150

Compresseur sans huile à bas régime

Compact, silencieux et puissant

- Volume d'aspiration: 240 l/min.
- Pression: 10 bar
- Réservoir: 5 l
- Rotations: 1400 rpm
- Poids: 23 kg
- Puissance: 1,5 CV
- Cylindres durcis: 2 en V
- Dimensions: 550x400x340 mm



**599€**  
prix hors tva

## CM 240/10/10 WF



N° de cde (1-230 V): 20252

Compresseur sans huile à bas régime

Compact, silencieux et puissant

- Volume d'aspiration: 240 l/min.
- Pression: 10 bar
- Réservoir: 10 l
- Rotations: 1400 rpm
- Poids: 23 kg
- Puissance: 1,5 CV
- Cylindres durcis: 2 en V
- Dimensions: 400x380x650 mm



**699€**  
prix hors tva

## CM 240/10/30 W



N° de cde (1-230 V): 20260

Compresseur sans huile à bas régime

Compact, silencieux et puissant

- Volume d'aspiration: 240 l/min.
- Pression: 10 bar
- Réservoir: 30 l
- Rotations: 1400 rpm
- Poids: 39 kg
- Puissance: 1,5 CV
- Cylindres durcis: 2 en V
- Dimensions: 800x390x710 mm



**699€**  
prix hors tva

# Compresseurs silencieux sans huile pro 6

consultez notre gamme complète et l'état des stocks sur [www.contimacgmt.be](http://www.contimacgmt.be)

CM 350/10/24 WF

Low speed  
1400 tpm



**N° de cde (1-230 V): 25190**

Compresseur sans huile à bas régime. Compact, silencieux et puissant

- Volume d'aspiration: 350 l/min.
- Pression: 10 bar
- Réservoir: 24 l
- Rotations: 1400 rpm
- Poids: 38,5 kg
- Puissance: 2 CV
- Cylindres durcis: 2 en V
- Dimensions: 540x600x830 mm

**999€**  
prix hors tva

CM 350/10/11 + 11 W

Low speed  
1400 tpm



**N° de cde (1-230 V): 20412**

Compresseur sans huile à bas régime. Compact, silencieux et puissant

- Volume d'aspiration: 350 l/min.
- Pression: 10 bar
- Réservoir: 11+11 l
- Rotations: 1400 rpm
- Poids: 42 kg
- Puissance: 2 CV
- Cylindres durcis: 2 en V
- Dimensions: 750x670x560 mm

**1299€**  
prix hors tva

CM 350/10/30 W

Low speed  
1400 tpm



**N° de cde (1-230 V): 20414**

Compresseur sans huile à bas régime. Compact, silencieux et puissant

- Volume d'aspiration: 350 l/min.
- Pression: 10 bar
- Réservoir: 30 l
- Rotations: 1400 rpm
- Poids: 42 kg
- Puissance: 2 CV
- Cylindres durcis: 2 en V
- Dimensions: 800x390x710 mm

**899€**  
prix hors tva

CM 480/10/11+11 W

Low speed  
1400 tpm



**N° de cde (1-230 V): 20410**

Compresseur sans huile à bas régime. Compact, silencieux et puissant

- Volume d'aspiration: 480 l/min.
- Pression: 10 bar
- Réservoir: 11+11 l
- Rotations: 1400 rpm
- Poids: 58 kg
- Puissance: 2,5 CV
- Cylindres en font: 4 en V
- Dimensions: 750x670x560 mm

**1649€**  
prix hors tva

CM 350/10/50W SILENT AUTODRAIN

Low speed  
1400 tpm



**N° de cde (1-230 V): 25197**

Compresseur à piston à entraînement direct, peu bruyant, avec 2 cylindres en V à 1-230V avec une cuve de 50 litres. Convient à de nombreuses applications

- Volume d'aspiration: 350 l/min.
- Pression: 10 bar
- Réservoir: 50 l
- Rotations: 1400 rpm
- Puissance: 2 CV
- Cylindres durcis: 2 en V
- Dimensions (LxlxH): 590x430x850 mm
- Poids: 47 kg

**1599€**  
prix hors tva

CM 350/10/50W SILENT

Low speed  
1400 tpm



**N° de cde (1-230 V): 25175**

Extrêmement silencieux avec protection thermique automatique

- Volume d'aspiration: 350 l/min.
- Pression: 10 bar
- Réservoir: 50 (Intégré)
- Rotations: 1400 rpm
- Poids: 88,5 kg
- Puissance: 2 CV
- Cylindres en font: 2
- Dimensions: 720x500x820 mm

**2299€**  
prix hors tva



# Compresseurs à courroie 6

consultez notre gamme complète et l'état des stocks sur [www.contimacgmt.be](http://www.contimacgmt.be)

Fe

CM 355/10/50 W



**N° de cde (1-230 V): 24100**

Compresseurs à entraînement par courroie pour une utilisation semi-professionnelle avec un rapport qualité-prix idéal

- Volume d'aspiration: 350 l/min.
- Pression max.: 10 bar
- Réservoir: 50 l
- Rotations: 1180 rpm
- Niveau sonore: 75 dB(A)
- Puissance du moteur: 2 PK
- N° de cylindres: 2 en ligne
- Refroidisseur : oui
- Sécurité Thermique: oui
- Dimensions (LxlxH): 900x370x750 mm
- Poids: 55 kg

**799€**  
prix hors tva

CM 355/10/100 W



**N° de cde (1-230 V): 24105**

Compresseurs à entraînement par courroie pour une utilisation semi-professionnelle avec un rapport qualité-prix idéal

- Volume d'aspiration: 350 l/min.
- Pression max.: 10 bar
- Réservoir: 100 l
- Rotations: 1180 rpm
- Niveau sonore: 75 dB(A)
- Puissance du moteur: 2 PK
- N° de cylindres: 2 en ligne
- Refroidisseur: oui
- Sécurité Thermique: oui
- Dimensions (LxlxH): 1030x440x920 mm
- Poids: 69 kg

**899€**  
prix hors tva

CM 455/10/50 W



**N° de cde (1-230 V): 24110**

Compresseurs à entraînement par courroie pour une utilisation semi-professionnelle avec un rapport qualité-prix idéal

- Volume d'aspiration: 450 l/min.
- Pression max.: 10 bar
- Réservoir: 50 l
- Rotations: 1250 rpm
- Niveau sonore: 75 dB(A)
- Puissance du moteur: 3 PK
- N° de cylindres: 2 en ligne
- Refroidisseur: oui
- Sécurité Thermique: oui
- Dimensions (LxlxH): 860x410x800 mm
- Poids: 60 kg

**949€**  
prix hors tva

CM 455/10/100 W/D



**N° de cde (1-230V): 24115**

Compresseurs à entraînement par courroie monophasé pour une utilisation semi-professionnelle avec un rapport qualité-prix idéal

**N° de cde (3-400 V): 24120**

Compresseurs à entraînement par courroie triphasé pour une utilisation semi-professionnelle avec un rapport qualité-prix idéal

- Volume d'aspiration: 450 l/min.
- Pression max.: 10 bar
- Réservoir: 100 l
- Rotations: 1250 rpm
- Niveau sonore: 75 dB(A)
- Puissance du moteur: 3 PK
- N° de cylindres: 2 en ligne
- Refroidisseur: oui
- Sécurité Thermique: oui
- Dimensions (LxlxH): 1030x40x920 mm
- Poids: 71 kg

**999€**  
prix hors tva

**1099€**  
prix hors tva

# Compresseurs à courroie galvanisés 6

consultez notre gamme complète et l'état des stocks sur [www.contimacgmt.be](http://www.contimacgmt.be)

CM 455 / 10 / 90 W - GALVANISÉE



## N° de cde (1-230 V): 24125

Compresseur à courroie lubrifié à l'huile pour usage semi-professionnel sur cuve galvanisée

- Volume d'aspiration: 450 l/min.
- Pression max.: 10 bar
- Réservoir: 90 l
- Rotations: 1250 rpm
- Niveau sonore: 75 dB(A)
- Puissance du moteur: 3 PK
- N° de cylindres: 2 en ligne
- Refroidisseur: oui
- Sécurité Thermique: oui
- Dimensions (LxH): 1310x430x1030 mm
- Poids: 70 kg

**1199€**  
prix hors tva

CM 455 / 10 / 90 D - GALVANISÉE



## N° de cde (3-400V): 24130

Compresseur à courroie lubrifié à l'huile pour usage semi-professionnel sur cuve galvanisée

- Volume d'aspiration: 450 l/min.
- Pression max.: 10 bar
- Réservoir: 90 l
- Rotations: 1250 rpm
- Niveau sonore: 75 dB(A)
- Puissance du moteur: 3 PK
- N° de cylindres: 2 en ligne
- Refroidisseur: oui
- Sécurité Thermique: oui
- Dimensions (LxH): 1310x430x1030 mm
- Poids: 70 kg

**1229€**  
prix hors tva

CM 655 / 10 / 270 D - GALVANISÉE

Bi-étage  
Tendeur inclus



## N° de cde (3-400 V): 24135

Compresseur à courroie lubrifié à l'huile pour usage semi-professionnel sur cuve galvanisée

- Volume d'aspiration: 650 l/min.
- Pression max.: 10 bar
- Réservoir: 270 l
- Rotations: 1000 rpm
- Niveau sonore: 72 dB(A)
- Puissance du moteur: 5.5 PK
- N° de cylindres: 2 en ligne
- Refroidisseur: oui
- Bi-étage: oui
- Sécurité Thermique: oui
- Dimensions (LxH): 1640x560x1190 mm
- Poids: 119 kg

**1999€**  
prix hors tva

CM 955 / 10 / 270 D - GALVANISÉE

Bi-étage  
Tendeur inclus



## N° de cde (3-400 V): 24140

Compresseur à courroie lubrifié à l'huile pour usage semi-professionnel sur cuve galvanisée

- Volume d'aspiration: 950 l/min
- Pression max.: 10 bar
- Réservoir: 270 l
- Rotations: 1000 rpm
- Niveau sonore: 73 dB(A)
- Puissance du moteur: 5.5 PK
- N° de cylindres: 2 en ligne
- Refroidisseur: Oui
- Bi-étage: Oui
- Sécurité Thermique: Oui
- Dimensions (LxH): 1640x560x1330 mm
- Poids: 141 kg

**2299€**  
prix hors tva



Fe



# Les avantages des têtes de compresseurs-K heavy duty

consultez notre gamme complète et l'état des stocks sur [www.contimacgmt.be](http://www.contimacgmt.be)

## CARACTÉRISTIQUES DES POMPES K:

- Convient pour un usage intensif
- Faible vibration
- Solide et fiable
- Basses vitesses
- Haute performance
- De 2 à 20 CV
- Longue durée de vie
- Max. 15 bar



**POULIE DE LA POMPE**

Le profil des lames de la poulie sont conçu pour assurer une haute performance de refroidissement.



**TÊTE DE CILINDRE**

En fonte d'aluminium pour une meilleure évacuation de la chaleur (avec de grandes ailettes, pour un refroidissement maximal)

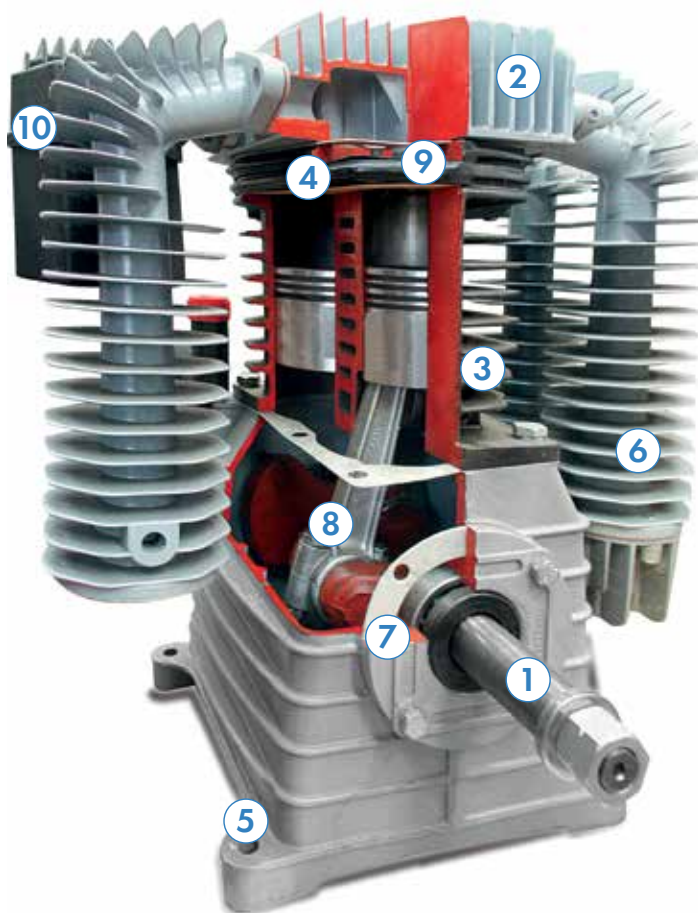

**CYLINDRES**

- La fonte: fiable, durable
- Cylindres spécialement rodés pour une consommation minimale d'huile



**PLAQUE DE SOUPAPE**

- En fonte, solide et fiable, longue durée de vie
- Chambre surdimensionné de passage d'air pour un meilleur rendement thermique



**CARTER**

- Une grande capacité d'huile pour une longue autonomie
- Revêtement interne en résine qui empêche les fuites d'huile.
- Pas de vibrations: les pièces moulées en aluminium d'importante épaisseur



**REFROIDISSEUR**

- En aluminium moulé sous pression pour une meilleure évacuation de la chaleur.
- Avec de grandes ailettes, pour refroidissement maximal



**ROULEMENTS**

Les roulements à billes de haute qualité sont les bases d'un fonctionnement continu. Fonctionnement dans toutes les conditions de travail.



**VILEBREQUIN ET BIELLE**

- Vilebrequin équilibré avec équipements électroniques: pas de vibrations
- Bielle avec coussinets à faible frottements pour assurer une grande efficacité et moins d'usure



**JOINTS**

En acier inoxydable avec revêtement élastomère: Garanti une étanchéité parfaite et une longue durée de vie dans de rudes conditions.



**FILTRE À AIR**

- Un système de labyrinthe pour réduire le bruit
- Grands éléments filtrants
- Longue durée de vie

# Compresseurs à courroie heavy duty <sup>2</sup>

consultez notre gamme complète et l'état des stocks sur [www.contimacgmt.be](http://www.contimacgmt.be)

CM 405/10/50 W

Low speed  
1000 rpm



**N° de cde (1-230V): 26805**

Compresseur à courroie, très puissant et à bas régime

- Volume d'aspiration: 400 l/min.
- Pression: 10 bar
- Réservoir: 50 l
- Rotations: 1000 rpm
- Poids: 54 kg
- Puissance: 3 CV
- Cylindres en font: 2 (K17)
- Refroidisseur: oui
- Dimensions: 900x440x770 mmmm

**1299€**  
prix hors tva

CM 405/10/100 W

Low speed  
1000 rpm



**N° de cde (1-230V): 26810**

Compresseur à courroie, très puissant et à bas régime

- Volume d'aspiration: 400 l/min.
- Pression: 10 bar
- Réservoir: 100 l
- Rotations: 1000 rpm
- Poids: 75 kg
- Puissance: 3 CV
- Cylindres en font: 2 (K17)
- Refroidisseur: oui
- Dimensions: 1240x500x880 mm

**1349€**  
prix hors tva

CM 405/10/100 D

Low speed  
1000 rpm



**N° de cde (3-400V): 26815**

Compresseur à courroie, très puissant et à bas régime

- Volume d'aspiration: 400 l/min.
- Pression: 10 bar
- Réservoir: 100 l
- Rotations: 1000 rpm
- Poids: 75 kg
- Puissance: 3 CV
- Cylindres en font: 2 (K17)
- Refroidisseur: oui
- Dimensions: 1240x500x880 mm

**1349€**  
prix hors tva

CM 505/10/100 W

Low speed  
1000 rpm



**N° de cde (1-230V): 26822**

Compresseur à courroie, très puissant et à bas régime

- Volume d'aspiration: 500 l/min.
- Pression: 10 bar
- Réservoir: 100 l
- Rotations: 1000 rpm
- Poids: 81 kg
- Puissance: 3 CV
- Cylindres en font: 2 (K18)
- Refroidisseur: oui
- Dimensions: 1240x500x910 mm

**1399€**  
prix hors tva



Fe



# Compresseurs à courroie heavy duty 2

consultez notre gamme complète et l'état des stocks sur [www.contimacgmt.be](http://www.contimacgmt.be)

CM 505/10/150 D

Low speed  
1000 rpm



**N° de cde (3-400V): 26820**

Compresseur à courroie, très puissant et à bas régime

- Volume d'aspiration: 500 l/min.
- Pression: 10 bar
- Réservoir: 150 l
- Rotations: 1000 rpm
- Poids: 90 kg
- Puissance: 4 CV
- Cylindres en font: 2 (K18)
- Refroidisseur: oui
- Dimensions: 1490x505x940 mm

**1449€**  
prix hors tva

CM 605/11/200 D

Low speed  
1000 rpm  
Bi-étagé



**N° de cde (3-400 V): 26825**

Compresseur bi-étagé à courroie, très puissant et à bas régime

- Volume d'aspiration: 600 l/min.
- Pression: 11 bar
- Réservoir: 200 l
- Rotations: 1000 rpm
- Poids: 126 kg
- Puissance: 4 CV
- Cylindres en font: 2 (K25)
- Refroidisseur: oui
- Dimensions: 1470x590x1070 mm

**1899€**  
prix hors tva

CM 705/10/100 D

Low speed  
1000 rpm  
Bi-étagé



**N° de cde (3-400 V): 26832**

Compresseur bi-étagé à courroie, très puissant et à bas régime

- Volume d'aspiration: 700 l/min.
- Pression: 10 bar
- Réservoir: 100 l
- Rotations: 1000 rpm
- Poids: 109 kg
- Puissance: 5,5 CV
- Cylindres en font: 2 (K28)
- Refroidisseur: oui
- Dimensions: 1490x505x940 mm

**1899€**  
prix hors tva

CM 705/11/270 D

Low speed  
1000 rpm  
Bi-étagé



**N° de cde (3-400 V): 26830**

Compresseur bi-étagé à courroie, très puissant et à bas régime

- Volume d'aspiration: 700 l/min.
- Pression: 11 bar
- Réservoir: 270 l
- Rotations: 1000 rpm
- Poids: 158 kg
- Puissance: 5,5 CV
- Cylindres en font: 2 (K28)
- Refroidisseur: oui
- Dimensions: 1560x690x1110 mm

**2099€**  
prix hors tva

# Compresseurs à courroie heavy duty 2

consultez notre gamme complète et l'état des stocks sur [www.contimacgmt.be](http://www.contimacgmt.be)

CM 905/11/270 D

Low speed  
1000 rpm  
bi-étagé



**N° de cde (3-400 V): 26835**

Compresseur à courroie, très puissant et à bas régime

- Volume d'aspiration: 900 l/min.
- Pression: 11 bar
- Réservoir: 270 l
- Rotations: 1000 rpm
- Poids: 177 kg
- Puissance: 7,5 CV
- Cylindres en font: 2 (K30)
- Refroidisseur: oui
- Dimensions: 1560x690x1110 mm

**2399€**  
prix hors tva

CM 905/11/270 D SDS

Low speed  
1000 rpm  
Bi-étagé



Démarrage  
étoile-triangle  
inclus



**N° de cde met SDS (3-400 V): 26840**

Compresseur à courroie, très puissant et à bas régime

- Volume d'aspiration: 900 l/min.
- Pression: 11 bar
- Réservoir: 270 l
- Rotations: 1000 rpm
- Poids: 180 kg
- Puissance: 7,5 CV
- Cylindres en font: 2 (K30)
- Refroidisseur: oui
- Dimensions: 1560x690x1110 mm

**3299€**  
prix hors tva

CM 1305/11/270 D SDS

Low speed  
1000 rpm  
Bi-étagé



Démarrage  
étoile-triangle  
inclus



**N° de cde (3-400 V): 26859**

Compresseur à courroie, très puissant et à bas régime

- Volume d'aspiration: 1300 l/min.
- Pression: 11 bar
- Réservoir: 270 l
- Rotations: 1000 rpm
- Poids: 205 kg
- Puissance: 10 CV
- Cylindres en font: 2 (K50)
- Refroidisseur: oui
- Dimensions: 1560x690x1250 mm

**3699€**  
prix hors tva

CM 1305/11/500 D SDS

Low speed  
1000 rpm  
Bi-étagé



Démarrage  
étoile-triangle  
inclus



**N° de cde (3-400 V): 26855**

Compresseur à courroie, très puissant et à bas régime

- Volume d'aspiration: 1300 l/min.
- Pression: 11 bar
- Réservoir: 500 l
- Rotations: 1000 rpm
- Poids: 260 kg
- Puissance: 10 CV
- Cylindres en font: 2 (K50)
- Refroidisseur: oui
- Dimensions: 2010x790x1380 mm

**4399€**  
prix hors tva



Fe



# Compresseurs à courroie heavy duty 2

consultez notre gamme complète et l'état des stocks sur [www.contimacgmt.be](http://www.contimacgmt.be)

CM 1405/11/500 D TANDEM

Low speed  
1000 rpm  
Bi-étagé



Démarrage cascade

**N° de cde (3-400 V): 26865**

Compresseur à courroie, très puissant et à bas régime

- Volume d'aspiration: 1400 l/min.
- Pression: 11 bar
- Réservoir: 500 l
- Rotations: 1000 rpm
- Poids: 310 kg
- Puissance: 5,5 CV+5,5
- Cylindres en font: 2+2 (2x K30)
- Refroidisseur: oui
- Dimensions: 2010x790x1380 mm

**4499€**  
prix hors tva

CM 1805/11/500 D TANDEM

Low speed  
1000 rpm  
Bi-étagé



Démarrage cascade

**N° de cde (3-400 V): 26870**

Compresseur à courroie, très puissant et à bas régime

- Volume d'aspiration: 1800 l/min.
- Pression: 11 bar
- Réservoir: 500 l
- Rotations: 1000 rpm
- Poids: 360 kg
- Puissance: 7,5 CV+7,5
- Cylindres en font: 2+2 (2x K30)
- Refroidisseur: oui
- Dimensions: 2010x790x1380 mm

**4999€**  
prix hors tva

CM 1905/11/500 D SDS

Low speed  
1000 rpm  
Bi-étagé



Démarrage  
étoile-triangle  
inclus



**N° de cde (3-400 V): 26860**

Compresseur à courroie, très puissant et à bas régime

- Volume d'aspiration: 1900 l/min.
- Pression: 11 bar
- Réservoir: 500 l
- Rotations: 1000 rpm
- Poids: 290 kg
- Puissance: 12,5 CV
- Cylindres en font: 2+2 (K60)
- Refroidisseur: oui
- Dimensions: 2010x790x1380 mm

**5599€**  
prix hors tva

**15  
BAR**



## POURQUOI 15 BAR?

Quelques applications, par exemple dans le secteur des camions, exigent une pression plus élevée. Pour ces applications un certain nombre de compresseurs sont également disponibles en 15 bars.



# Compresseurs à courroie heavy duty 2

consultez notre gamme complète et l'état des stocks sur [www.contimacgmt.be](http://www.contimacgmt.be)

CM 655/15/300 D

15  
BAR

Low speed  
1000 rpm  
Bi-étagé



**N° de cde (3-400 V): 26845**

Compresseur à courroie, très puissant et à bas régime  
Idéal pour le secteur des poids lourds

- Volume d'aspiration: 650 l/min.
- Pression: 15 bar
- Réservoir: 300 l
- Rotations: 1000 rpm
- Poids: 190 kg
- Puissance: 5,5 CV
- Cylindres en font: 2 (K30)
- Refroidisseur: oui
- Dimensions: 1560x690x1160 mm

**2799€**  
prix hors tva

CM 855/15/500 D SDS

15  
BAR

Low speed  
1000 rpm  
Bi-étagé



Démarrage  
étoile-triangle  
inclus



**N° de cde (3-400 V): 26850**

Compresseur à courroie, très puissant et à bas régime  
Idéal pour le secteur des poids lourds

- Volume d'aspiration: 850 l/min.
- Pression: 15 bar
- Réservoir: 500 l
- Rotations: 1000 rpm
- Poids: 235 kg
- Puissance: 7,5 CV
- Cylindres en font: 2 (K30)
- Refroidisseur: oui
- Dimensions: 2010x790x1350 mm

**4399€**  
prix hors tva

CM 1405/15/500 D TANDEM

15  
BAR

Low speed  
1000 rpm  
Bi-étagé



Démarrage cascade

**N° de cde (3-400 V): 26875**

Compresseur à courroie en formation tandem, très puissant et à bas régime  
Idéal pour le secteur des poids lourds

- Volume d'aspiration: 1400 l/min.
- Pression: 15 bar
- Réservoir: 500 l
- Rotations: 1000 rpm
- Poids: 310 kg
- Puissance: 5,5 CV+5,5
- Cylindres en font: 2+2 (2x K28)
- Refroidisseur: oui
- Dimensions: 2010x790x1380 mm

**4999€**  
prix hors tva

CM 1805/15/500 D TANDEM SDS

15  
BAR

Low speed  
1000 rpm  
Bi-étagé



Démarrage cascade

Démarrage  
étoile-triangle  
inclus



**N° de cde (3-400 V): 26872**

Compresseur à courroie en formation tandem, très puissant et à bas régime  
Idéal pour le secteur des poids lourds

- Volume d'aspiration: 1800 l/min.
- Pression: 15 bar
- Réservoir: 500 l
- Rotations: 1000 rpm
- Poids: 360 kg
- Puissance: 7,5 CV+7,5
- Cylindres en font: 2+2 (2x K30)
- Refroidisseur: oui
- Dimensions: 2010x790x1380 mm

**5399€**  
prix hors tva

# Compresseurs à courroie verticales heavy duty 2

consultez notre gamme complète et l'état des stocks sur [www.contimacgmt.be](http://www.contimacgmt.be)

## VERTICALE 405 W

Gain d'espace 70%  
3CV



### PIED EN CAOUTCHOUC

N° de cde:  
**995605255**

Adapté aux  
compresseurs  
verticale

6€  
prix hors tva

**N° de cde (1-230 V): 25427**

Compresseur à courroie, très puissant et à bas régime

- Volume d'aspiration: 400 l/min.
- Pression: 10 bar
- Réservoir: 100 l
- Rotations: 1000 rpm
- Poids: 72 kg
- Puissance: 3 CV
- Cylindres en font: 2 (K17)
- Niveau sonore: 72 dB(A)
- Dimensions: 600x500x1530 mm

**1499€**  
prix hors tva

## VERTICALE 505 D

Gain d'espace 70%  
4CV



### PIED EN CAOUTCHOUC

N° de cde:  
**995605255**

Adapté aux  
compresseurs  
verticale

6€  
prix hors tva

**N° de cde (3-400 V): 25430**

Compresseur à courroie, très puissant et à bas régime

- Volume d'aspiration: 500 l/min.
- Pression: 10 bar
- Réservoir: 200 l
- Rotations: 1000 rpm
- Poids: 76 kg
- Puissance: 4 CV
- Cylindres en font: 2 (K18)
- Niveau sonore: 78 dB(A)
- Dimensions: 600x500x1600 mm

**1699€**  
prix hors tva

## VERTICALE 705 D

Gain d'espace 70%  
Bi-étagé  
5,5CV



### PIED EN CAOUTCHOUC

N° de cde:  
**995605255**

Adapté aux  
compresseurs  
verticale

6€  
prix hors tva

**N° de cde (3-400 V): 25431**

Compresseur à courroie, très puissant et à bas régime

- Volume d'aspiration: 700 l/min.
- Pression: 11 bar
- Réservoir: 200 l
- Rotations: 1000 rpm
- Poids: 125 kg
- Puissance: 5,5 CV
- Cylindres en font: 2 (K28)
- Refroidisseur: oui
- Niveau sonore: 76 dB(A)
- Dimensions: 780x580x1680 mm

**2199€**  
prix hors tva

## VERTICALE 905 D

Gain d'espace 70%  
Bi-étagé  
7,5CV



### PIED EN CAOUTCHOUC

N° de cde:  
**995605255**

Adapté aux  
compresseurs  
verticale

6€  
prix hors tva

**N° de cde (3-400 V): 25435**

Compresseur à courroie, très puissant et à bas régime

- Volume d'aspiration: 900 l/min.
- Pression: 11 bar
- Réservoir: 270 l
- Rotations: 1000 rpm
- Poids: 165 kg
- Puissance: 7,5 CV
- Cylindres en font: 2 (K30)
- Refroidisseur: oui
- Niveau sonore: 76 dB(A)
- Dimensions: 810x590x1840 mm

**2699€**  
prix hors tva

## CARACTÉRISTIQUES DES GROUPES D'AIR COMPRIMÉ

- Les compresseurs supplémentaires peuvent être utilisés:
  - Si la quantité d'air de l'installation ne suffit pas
  - En cas de charges élevées
  - Lorsqu'il faut être à 100% sûr que l'installation continue de tourner
  - En cas de remplacement des vieux appareils, si le grand réservoir est encore optimal
- Grâce à une connexion en cascade, il est possible de placer 3 compresseurs supplémentaires en série
- Munis de têtes bi-étagées qui garantissent un rendement élevé
- A partir de 10: interrupteur étoile-triangle compris CV



### CM 705 D

#### N° de cde (3-400 V): 26960

- Volume d'aspiration: 700 l/min.
- Pression: 11 bar
- Réservoir: 3,3 l
- Rotations: 1000 rpm
- Puissance: 5,5 CV
- Cylindres en font: 2 (K28)
- Refroidisseur: oui
- Poids: 90 kg
- Dimensions: 902x730x905 mm

**1899€**  
prix hors tva

### CM 905 D

#### N° de cde (3-400 V): 26962

- Volume d'aspiration: 900 l/min.
- Pression: 11 bar
- Réservoir: 3,3 l
- Rotations: 1000 rpm
- Puissance: 7,5 CV
- Cylindres en font: 2 (K30)
- Refroidisseur: oui
- Poids: 106 kg
- Dimensions: 902x730x905 mm

**2199€**  
prix hors tva



### CM 1305 D SDS

#### N° de cde (3-400 V): 26964

- Volume d'aspiration: 1300 l/min.
- Pression: 15 bar
- Réservoir: 3,3 l
- Rotations: 850 rpm
- Puissance: 10 CV
- Cylindres en font: 2 (K50)
- Refroidisseur: oui
- Poids: 189 kg
- Dimensions: 1150x751x1070 mm

**DÉMARRAGE**  
étoile-triangle inclus



**3499€**  
prix hors tva

### CM 1905 D SDS

#### N° de cde (3-400 V): 26966

- Volume d'aspiration: 1900 l/min.
- Pression: 15 bar
- Réservoir: 3,3 l
- Rotations: 850 rpm
- Puissance: 12,5 CV
- Cylindres en font: 2 (K60)
- Refroidisseur: oui
- Poids: 212 kg
- Dimensions: 1150x751x1070 mm

**DÉMARRAGE**  
étoile-triangle inclus



**3999€**  
prix hors tva

# Compresseurs avec moteur essence heavy duty 2

consultez notre gamme complète et l'état des stocks sur [www.contimacgmt.be](http://www.contimacgmt.be)

CM 380/10/7 ROBIN



moteur a essence Robin



Soupape de sécurité réglable qui s'ouvre automatiquement lorsque la pression max est atteinte !

**N° de cde: 25180**

Compresseur maniable, autonome et sans huile, entraîné par un moteur à essence. Idéal pour une utilisation en déplacement

- Volume d'aspiration: 380 l/min.
- Pression: 10 bar
- Réservoir: 7 l
- Rotations: 2800 rpm
- Poids: 28 kg
- Niveau sonore: LwA 99 dB  
LpA 85 dB
- Puissance: 3,5 CV
- Nombre de cylindres: 2 en V
- Dimensions: 430x470x470 mm

**1399€**  
prix hors tva

CM 450/10/50 HONDA

POWERED by  
**HONDA™**



**N° de cde: 26818**

Compresseur autonome à pistons lubrifiés à l'huile "powered by Honda" avec réservoir de 50 litres. Idéal pour une utilisation mobile

- Volume d'aspiration: 450 l/min.
- Pression: 10 bar
- Réservoir: 50 l
- Rotations: 1250 rpm
- Poids: 85 kg
- Puissance: 5,5 CV
- Moteur: GX 160 HONDA
- Cylindres en font: 2 (K17)
- Dimensions: 1270x490x880 mm

**1899€**  
prix hors tva

CM 450/10/11+11 HONDA

POWERED by  
**HONDA™**



**N° de cde: 26880**

Compresseur autonome à pistons lubrifiés à l'huile "powered by Honda" avec 2 réservoirs de 11 litres. Idéal pour une utilisation mobile

- Volume d'aspiration: 450 l/min.
- Pression: 10 bar
- Réservoir: 11+11 l
- Rotations: 1250 rpm
- Poids: 65 kg
- Puissance: 5,5 CV
- Moteur: GX 160 HONDA
- Cylindres en font: 2 (K17)
- Dimensions: 730x710x700 mm

**2099€**  
prix hors tva

CM 950/11/17+17 HONDA

POWERED by  
**HONDA™**

Bi-étagé  
Incl. conditionneergroep



**N° de cde: 25152**

Compresseur autonome à pistons lubrifiés à l'huile "powered by Honda" avec 2 réservoirs de 17 litres. Idéal pour une utilisation mobile

- Volume d'aspiration: 950 l/min.
- Pression: 11 bar
- Réservoir: 17+17 l
- Rotations: 1250 rpm
- Poids: 140 kg
- Puissance: 11 CV
- Moteur: GX 340 HONDA
- Cylindres en font: 2 (K30)
- Dimensions: 1130x700x900 mm

**3999€**  
prix hors tva

# Unite multifonctionnelle heavy duty •

consultez notre gamme complète et l'état des stocks sur [www.contimacgmt.be](http://www.contimacgmt.be)

GENAIR 705 - 13 BAR



700 l/min  
Essence  
11 CV  
1x schuko 3-400V (7kVA)  
1x schuko 1-230V (2kVA)



POWERED by  
**HONDA™**

## N° de cde: 27208

- Puissance autonome et air comprimé en mouvement !
- Cette unité de service compacte et multifonctionnelle est le module idéal pour l'alimentation en air comprimé des moteurs à essence Honda avec démarrage électrique.
- Moteur essence Honda avec démarrage électrique
- Equipé d'une batterie pour le démarrage électrique
- Alimentation en air comprimé par pompe à piston Heavy Duty à bi-étages entraînée par courroie avec un rendement élevé
- Réservoir d'air comprimé de 50 litres à 15 bars max.
- Equipé d'un régulateur de pression avec séparateur d'eau et pulvérisateur d'huile et de 4 sorties d'air comprimé
- Alimentation en énergie par générateur
- Prise électrique sur 400V/50 Hz avec une puissance maximale de 7kVA
- Prise électrique sur 230V/50 Hz avec une puissance maximale de 2kVA

## Compresseur

- Volume d'aspiration: 700 l/min.
- Pression: 13 bar
- Réservoir d'air: 50 L
- Puissance: 11 CV
- Niveau sonore: 66 dB(A)

## Generator

- Puissance max. (1-230 V): 2 kVA
- Puissance max/ (3-400 V): 7 kVA
- Réservoir d'essence: 6.1 L
- Combustible: essence
- Démarrage: électrique

**6399€**  
prix hors tva

## Compresseurs 12V/24V

### HANDY 12/24 V

#### N° de cde: 20255

- Alimentation: 12/24 V
- Volume d'aspiration: 60/100 l/min.
- Pression: 8 bar
- Réservoir: 5 l
- Rotations: 1400/3000 rpm
- Niveau sonore: LwA - 85 dB(A)  
LpA - 72 dB(A)
- N° de cylindres: 1
- Poids: 11 kg



**579€**  
prix hors tva

### EXTREME 12/24 V

#### N° de cde: 25201

- Alimentation: 12/24 V
- Volume d'aspiration: 200/280 l/min.
- Pression: 8 bar
- Rotations: 1300/2600 rpm.
- Niveau sonore: LwA - 84 dB(A)  
LpA - 72 dB(A)
- N° de cylindres: 2 in V
- Poids: 9 kg

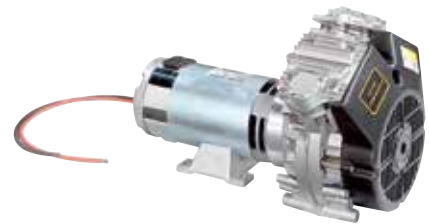

**999€**  
prix hors tva

### COMPACT 12 V

#### N° de cde: 20257

- Alimentation: 12 V
- Volume d'aspiration: 200 l/min.
- Pression: 8 bar
- Réservoir: 7 l
- Rotations: 1300 rpm.
- Niveau sonore: LwA - 84 dB(A)  
LpA - 72 dB(A)
- N° de cylindres: 2 in V
- Poids: 19 kg



**1299€**  
prix hors tva

### COMPACT 24 V

#### N° de cde: 20259

- Alimentation: 24 V
- Volume d'aspiration: 280 l/min.
- Pression: 8 bar
- Réservoir: 7 l
- Rotations: 2600 rpm.
- Niveau sonore: LwA - 84 dB(A)  
LpA - 72 dB(A)
- N° de cylindres: 2 in V
- Poids: 19 kg



**1299€**  
prix hors tva



Fe

## AVANTAGES DE LA SÉRIE SILENT



### 1. Tableau de commande

Équipé d'un panneau de commande clair et pratique : interrupteur marche/arrêt, compteur d'heures, manomètre.



### 2. Pompe à compression robuste

Étages, dotée d'un refroidisseur intermédiaire et d'un refroidisseur final. La pompe de compression à bas régime, robuste et fiable, garantit une fiabilité opérationnelle extrêmement élevée et une longue durée de vie.



### 3. Ventilation forcée

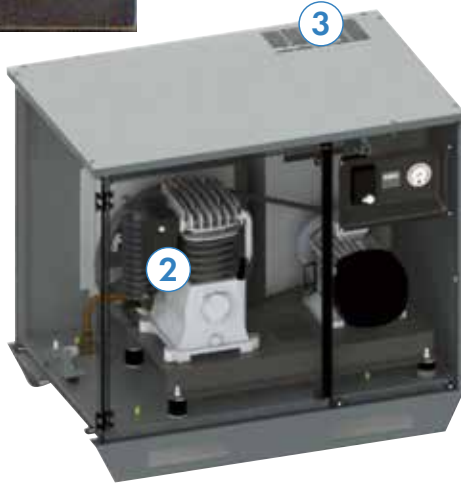

## SILENT 705 STAND ALONE



K28  
Bi-étage



### RÉSERVOIR D'AIR COMPRIMÉ CONSEILLÉ



N° de cde: **566131270**

- Capacité: 270 l
- Pression max.: 11 bar

**599€**  
prix hors tva

### N° de cde (3-400 V): 27204

Compresseur à piston bi-étagé entraîné par courroie, silencieux, à 3-400 V. Idéal pour un placement dans l'environnement immédiat de travail

- Volume d'aspiration: 700 l/min.
- Pression max.: 10 bar
- Rotations.: 1000 rpm
- Puissance du moteur: 5,5 CV
- Niveau Sonore: <68 dB(A)
- Cylindres en font: 2 (K28)
- Refroidisseur: Oui
- Bi-étagé: Oui
- Sécurité thermique: Oui
- Livré sur silent blocs
- Dimensions (LxLxH): 1048x678x920 mm
- Poids: 181 kg

**2499€**  
prix hors tva

## SILENT 705/270



K28  
Bi-étage



### N° de cde (3-400 V): 27200

Compresseur à piston bi-étagé entraîné par courroie, silencieux, à 3-400 V sur réservoir de 270 L. Idéal pour un placement dans l'environnement immédiat de travail

- Pression max.: 10 bar

### N° de cde (3-400 V): 27206

Compresseur à piston bi-étagé entraîné par courroie, silencieux, à 3-400 V sur réservoir de 270 L. Idéal pour un placement dans l'environnement immédiat de travail

- Volume d'aspiration: 700 l/min
- Pression max.: 13 bar
- Réservoir: 270 l
- Rotations: 1000 rpm
- Puissance du moteur: 5,5 CV
- Niveau Sonore: <68 dB(A)
- Sécurité thermique: Oui
- Cylindres en font: 2 (K28)
- Bi-étagé: Oui
- Refroidisseur: Oui
- Livré sur silent blocs
- Dimensions (LxLxH): 1458x670x1575 mm
- Poids kg: 248 kg

**2999€**  
prix hors tva

**13 BAR**

**3599€**  
prix hors tva

## SILENT 705/270 + SÉCHEUR



K28  
Bi-étagé  
Incl. sécheur d'air



### N° de cde (3-400 V): 27202

Compresseur à piston bi-étagé entraîné par courroie, silencieux, à 3-400 V sur réservoir de 270 L. Idéal pour un placement dans l'environnement immédiat de travail.

- Volume d'aspiration: 700 l/min.
- Pression max.: 10 bar
- Réservoir: 270 l
- Rotations: 1000 rpm
- Niveau Sonore: <68 dB(A)
- Puissance du moteur: 5,5 CV
- Cylindres en font: 2 (K28)
- Refroidisseur: Oui
- Bi-étagé: Oui
- Sécurité thermique: Oui
- Livré sur silent blocs
- Dimensions (LxLxH): 1458x670x1575 mm
- Poids: 273 kg

**AVEC  
SÉCHEUR**

**4299€**  
prix hors tva

# Compresseurs à faible bruit 6

consultez notre gamme complète et l'état des stocks sur [www.contimacgmt.be](http://www.contimacgmt.be)

## SILENT 905 STAND ALONE



K30  
Bi-étage



### RÉSERVOIR D'AIR COMPRIMÉ CONSEILLÉ



#### N° de cde: 566131270

- Capacité: 270 l
- Pression max.: 11 bar

**599€**  
prix hors tva

#### N° de cde (3-400 V): 27210

Compresseur à piston bi-étage entraîné par courroie, silencieux, à 3-400 V  
Idéal pour un placement dans l'environnement immédiat de travail

- Volume d'aspiration: 900 l/min.
- Pression max.: 10 bar
- Rotations: 1000 rpm
- Puissance du moteur: 5,5 CV
- Niveau Sonore: <68 dB(A)
- Cylindres en font: 2 (K30)
- Refroidisseur: Oui
- Bi-étage: Oui
- Sécurité thermique: Oui
- Dimensions (LxH): 1048x678x920 mm
- Poids: 150 kg

**2799€**  
prix hors tva

## SILENT 905/270



K30  
Bi-étage



#### N° de cde (3-400 V): 27211

Compresseur à piston bi-étage entraîné par courroie, silencieux, à 3-400V  
sur réservoir de 270 L. Idéal pour un placement dans l'environnement  
immédiat de travail

- Volume d'aspiration: 900 l/min
- Pression max.: 10 bar
- Réservoir: 270 l
- Rotations: 1000 rpm
- Puissance du moteur: 5,5 CV
- Niveau Sonore: <68 dB(A)
- Sécurité thermique: Oui
- Cylindres en font: 2 (K30)
- Bi-étage: Oui
- Refroidisseur: Oui
- Livré sur silent blocs
- Dimensions (LxH): 1458x670x1575 mm
- Poids kg: 300 kg

**3299€**  
prix hors tva

## SILENT 905/270 + SÉCHEUR



K30  
Bi-étage  
Incl. sècheur d'air



#### N° de cde (3-400 V): 27212

Compresseur à piston bi-étage entraîné par courroie, silencieux, à 3-400 V  
sur réservoir de 270 L. Idéal pour un placement dans l'environnement immédiat  
de travail.

- Volume d'aspiration: 900 l/min.
- Pression max.: 10 bar
- Réservoir: 270 l
- Rotations: 1000 rpm
- Niveau Sonore: <68 dB(A)
- Puissance du moteur: 5,5 CV
- Cylindres en font: 2 (K30)
- Refroidisseur: Oui
- Bi-étage: Oui
- Sécurité thermique: Oui
- Livré sur silent blocs
- Dimensions (LxH): 1458x670x1575 mm
- Poids: 350 kg

**AVEC  
SÉCHEUR**

**4499€**  
prix hors tva

## SILENT 1305/270 (DÉMARRAGE ÉTOILE-TRIANGLE INCLUS)



K50  
Bi-étage



Sècheur  
uniquement  
sur  
art. 27214

#### N° de cde (3-400 V): 27213

Compresseur à piston bi-étage entraîné par courroie,  
silencieux, à 3-400 V sur réservoir de 270 L. Idéal pour  
un placement dans l'environnement immédiat de travail.

**4999€**  
prix hors tva

#### N° de cde (3-400 V): 27214

Compresseur à piston bi-étage entraîné par courroie,  
silencieux, à 3-400 V sur réservoir de 270 L **avec sècheur**.  
Idéal pour un placement dans l'environnement immédiat de travail.

- Volume d'aspiration: 1050 l/min.
- Pression max.: 10 bar
- Réservoir: 270 l
- Rotations: 1000 rpm
- Niveau Sonore: <68 dB(A)
- Puissance du moteur: 5,5 CV
- Cylindres en font: 2 (K30)
- Refroidisseur: Oui
- Bi-étage: Oui
- Sécurité thermique: Oui
- Livré sur silent blocs
- Dimensions (LxH): 1458x670x1575 mm
- Poids: 350 kg

**AVEC  
SÉCHEUR**

**5999€**  
prix hors tva



Fe

## AVANTAGES DE LA SÉRIE CST



### 1. Tableau de commande

Doté d'un panneau de commande clair et pratique. Pour la série CST, vous trouverez diverses fonctions d'indication et de sécurité sur ce panneau de commande. L'écran est équipé de diodes électroluminescentes (DEL), qui indiquent si la tension est présente, la surcharge et également une température excessive du moteur ou de la pompe.



### 2. Réservoir de trois litres et soupape de sécurité

Equippé d'une petite cuve de 3 litres et d'une électrovanne pour la mise à l'air libre de la pompe du compresseur qui facilite la phase de démarrage.



### 3. Pompe à compresseur robuste

Tous les modèles sont équipés d'une pompe à deux cylindres et à deux étages. La pompe compresseur à basse vitesse, robuste et fiable, assure une fiabilité de fonctionnement extrêmement élevée et une longue durée de vie.



### 4. Ventilateurs de refroidissement

Tous les modèles sont équipés de ventilateurs de refroidissement indépendants afin de maintenir la température de fonctionnement dans l'armoire insonorisée aussi basse que possible. Ceux-ci sont automatiquement activés par des capteurs de température, protégeant ainsi le compresseur de la surchauffe.



### 5. Démarrage étoile-triangle

Les modèles CST 800 et CST 1000 sont équipés d'un circuit étoile-triangle et d'un clapet anti-retour. Cela garantit un faible courant de pointe lors du démarrage du compresseur.



Intérieur CST 600/ 800SD

## DISPOSITION OPTIMALE DE LA SÉRIE CST



Voir aussi les éléments en aval sur pg. 74 & pg. 75

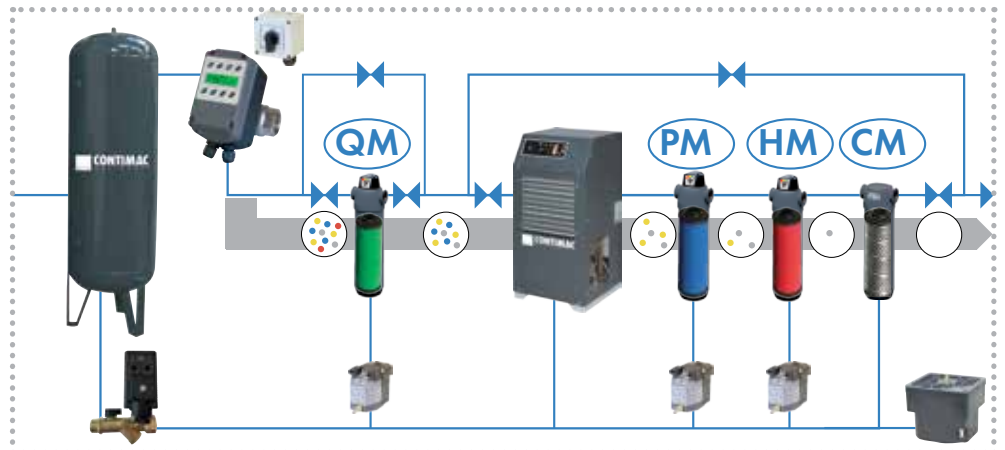

\* Éléments en aval facultatifs

# Compresseurs à courroie silencieux heavy duty 6

consultez notre gamme complète et l'état des stocks sur [www.contimacgmt.be](http://www.contimacgmt.be)

## CST 500



- La série industrielle CST est adaptée aux travaux lourds et à une utilisation intensive.
- Équipées de moteurs industriels, de pompes de qualité en fonte à deux étages avec grands refroidisseurs et refroidisseurs intermédiaires, d'un entraînement par courroie en V, d'une vitesse très faible, de filtres industriels et d'un grand carter d'huile.
- Haut rendement, excellent refroidissement et monté sur une Réservoir à revêtement en poudre à la finition parfaite.
- Équipé d'une protection thermique, d'un manomètre de réservoir et de sortie et d'une sortie vers une Réservoir pour les grands volumes d'air.
- Fabriqué en Italie.

### N° de cde (3-400 V): 563200044

- Volume d'aspiration: 575 l/min.
- Cylindres en fonte: 2 (K25)
- Contenance de la Réservoir: 3 l
- Pression max.: 11 bar
- Puissance Moteur: 4 CV
- Vitesse de rotation rpm: 1000
- Niveau sonore: 65 dB(A)
- Dimensions: 850x620x1100 mm
- Poids: 147 kg

**2999€**  
prix hors tva

## CST 800 SD (DÉMARRAGE ÉTOILE-TRIANGLE INCLUS)



- La série industrielle CST est adaptée aux travaux lourds et à une utilisation intensive.
- Équipées de moteurs industriels, de pompes de qualité en fonte à deux étages avec grands refroidisseurs et refroidisseurs intermédiaires, d'un entraînement par courroie en V, d'une vitesse très faible, de filtres industriels et d'un grand carter d'huile.
- Haut rendement, excellent refroidissement et monté sur une Réservoir à revêtement en poudre à la finition parfaite.
- Équipé d'une protection thermique, d'un manomètre de réservoir et de sortie et d'une sortie vers une Réservoir pour les grands volumes d'air.
- Fabriqué en Italie.

### N° de cde (3-400 V): 563200064

- Volume d'aspiration: 800 l/min.
- Cylindres en fonte: 2 (K30)
- Contenance de la Réservoir: 3 l
- Pression max.: 11 bar
- Puissance Moteur: 5.5 CV
- Vitesse de rotation rpm: 1000
- Niveau sonore: 68 dB(A)
- Dimensions: 850x620x1100 mm
- Poids: 168 kg

**3695€**  
prix hors tva

## CST 1000 SD (DÉMARRAGE ÉTOILE-TRIANGLE INCLUS)



- La série industrielle CST est adaptée aux travaux lourds et à une utilisation intensive.
- Équipées de moteurs industriels, de pompes de qualité en fonte à deux étages avec grands refroidisseurs et refroidisseurs intermédiaires, d'un entraînement par courroie en V, d'une vitesse très faible, de filtres industriels et d'un grand carter d'huile.
- Haut rendement, excellent refroidissement et monté sur une Réservoir à revêtement en poudre à la finition parfaite.
- Équipé d'une protection thermique, d'un manomètre de réservoir et de sortie et d'une sortie vers une Réservoir pour les grands volumes d'air.
- Fabriqué en Italie.

### N° de cde (3-400 V): 563200074

- Volume d'aspiration: 1050 l/min.
- Cylindres en fonte: 2 (K50)
- Contenance de la Réservoir: 3 l
- Pression max.: 11 bar
- Puissance Moteur: 10 CVCV
- Vitesse de rotation rpm: 1000
- Niveau sonore: 68 dB(A)
- Dimensions: 850x620x1100 mm
- Poids: 220 kg

**4695€**  
prix hors tva

# Composants en aval de l'air comprimé

consultez notre gamme complète et l'état des stocks sur [www.contimacgmt.be](http://www.contimacgmt.be)

## INSTALLATION AIR COMPRIMÉ

Un aperçu schématique de l'installation idéale d'un équipement d'air comprimé.

Diverses options/arrangements sont disponibles pour fournir l'air le plus pur possible.

1. Compresseur

2. Réservoir verticale d'air comprimé

3. Vanne à commande électronique

4. Télécommande

5. Sécheur d'air comprimé

6. Soupape de condensat

7. Drain de condensat

8. Compteur d'aspiration d'eau

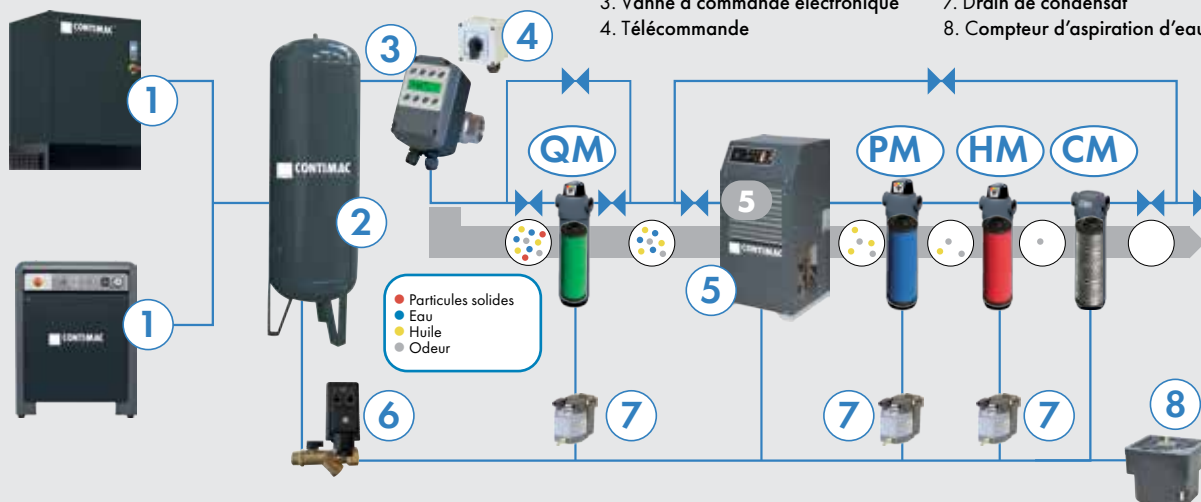

## 2 RÉSERVOIRS (2)



- 11 Bar
- Acier vernis ou galvanisé
- Standard sans raccords
- Les cuves sont fournies avec le marquage CE

N° de cde	Capacité	Finition	Pression max.	Raccord	Dia. x hauteur	prix hors tva
566131100	100 L	Vernis	11 bar	¾" F	350x1220mm	375€
566131270	270 L	Vernis	11 bar	1" F	500x1680mm	599€
566131500	500 L	Vernis	11 bar	2" F	650x2200mm	899€
566131251	270 L	Galvanisé	11 bar	1" F	490x1656mm	899€
566132500	500 L	Galvanisé	11 bar	2" F	600x2070mm	1299€
566132900	900 L	Galvanisé	11 bar	2" F	800x2000mm	2199€

### KIT DE RACCORDEMENT DE RÉSERVOIR

Jeu de raccordement de cuve comprenant:

- Soupape de sécurité
- Manomètre
- Robinets à boisseau sphérique
- Raccords divers

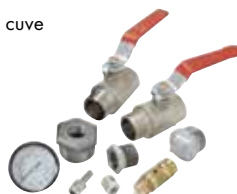

N° de cde.	pour réservoir	prix
999566131	100 L vernis	99€
999566133	270 L vernis	109€
999566135	500 L vernis	129€
999566137	270 L & 500 L galvanisé	139€
999566139	900 L galvanisé	199€

## 5 SÉCHEURS D'AIR COMPRIMÉ (2)



- L'humidité et les autres contaminants présents dans l'air comprimé peuvent causer des problèmes coûteux.
- En utilisant un pré-filtre et un sécheur par réfrigération, il est possible d'éviter les problèmes d'humidité et de contamination.
- En particulier pour les machines CNC et les installations de peinture, leur utilisation est recommandée pour éviter des coûts inutiles pour la machine.

Type	N° de cde	Capacité	Raccord	Dimensions	Poids	prix hors tva
<b>Dryer 600</b>	26410	600 l/min.	½"	360x430x770	28 kg	1299€
<b>Dryer 950</b>	26412	950 l/min.	½"	360x430x770	31 kg	1399€
<b>Dryer 1200</b>	26414	1200 l/min.	½"	360x430x770	32 kg	1499€
<b>Dryer 1800</b>	26416	1800 l/min.	½"	360x430x770	34 kg	1599€
<b>Dryer 2500</b>	26418	2500 l/min.	1"	360x430x770	35 kg	1899€
<b>Dryer 3200</b>	26420	3200 l/min.	1½"	360x430x770	40 kg	2299€

# Composants en aval de l'air comprimé

consultez notre gamme complète et l'état des stocks sur [www.continacgmt.be](http://www.continacgmt.be)

## 3 VANNE À BILLE (2)

**N° de cde: 26733**

Vanne à bille à commande électronique

- Raccord: 1" F.
- 230 V
- 50/60 Hz
- Pression max.: 16 bar



**399€**  
prix hors tva

## 4 TÉLÉCOMMANDE(2)

**N° de cde: 26729**

Télécommande avec câble de 5 mètres. Isolation IP65 (NEMA4).

- Close
- Auto
- Open



**199€**  
prix hors tva

## TUYAUX D'AIR COMPRIMÉ



N° de cder.				prix
566150031	½" F - ½" F	1,5m		55€
566150041	2x¾" M	1,5m		119€
566150051	2x1" M	1,5m		149€

## RACCORDS



N° de cde			prix
618728004	2x½" M		4,50€
618728006	2x¾" M		7€
618728007	2x1" M		13,50€

## 6 CONDENSE DRAIN KIT (2)

**N° de cde: 999566350**

Le kit contient un :

- Minuterie réglable
- Vanne solénoïde
- Vanne à bille avec filtre
- Câble de connexion H03VV-F 3x0,75 avec fiche Schuko (2 mètres)
- Tuyau PU 6mm bleu (3 mètres)
- Extension ¼" M
- Adaptateur ½" M - ¼" F



L'électrovanne est fabriquée en acier inoxydable et bénéficie d'une protection IP65. Cette électrovanne fonctionne de 0 à 16 bars. La minuterie est réglable entre 0.5 et 45 minutes avec une ouverture entre 0.5 et 10 secondes

- Raccord: Entrée ½" M - Sortie 1/2" F
- 230 V, 50/60 Hz
- Pression max.: 16 bar

**149€**  
prix hors tva

## 7 CONDENSE DRAIN PRO (2)

**N° de cde: 26728**

- Purgeur de condensat à contrôle de niveau électronique
- Raccord ¼"
- Pression max. 16 bar
- Décharge électronique du condensat sans perte d'air, ce qui réduit la consommation d'énergie.
- Avec fonction de test
- Livré en tension 230V 50/60Hz
- Très compact
- Filtre à poussière intégré
- Fonctionnement fiable grâce à une vanne à commande directe



- Raccord: ¼"
- 1-230 V
- Pression max.: 16 bar

**339€**  
prix hors tva

## 8 SÉPARATEUR EAU/HUILE (2)

Une quantité importante de condensat mélangé à un certain pourcentage d'huile est toujours générée par un système complet d'air comprimé. Les normes de référence stipulent que les eaux rejetées par les égouts ne doivent pas avoir une teneur en huile supérieure à 5 mg/l.

L'unité EAUSEP maintient le niveau d'huile dans ces normes et valeurs et sépare automatiquement l'huile de l'eau. L'eau évacuée de l'appareil est donc propre et peut être évacuée vers les égouts.

**N° de cde: 566018602**

- Capacité 2000 L/min

**279€**  
prix hors tva



## FILTRES POUR AIR COMPRIMÉ

- Le choix correct des filtres permet d'éviter les problèmes causés par la présence de résidus d'huile ou d'autres particules en suspension dans l'air comprimé.
- Ces filtres industriels garantissent un air comprimé pur, exempt de particules d'huile et d'autres particules indésirables.
- Ces filtres peuvent être utilisés dans diverses applications, y compris les plus exigeantes !

### Caractéristiques générales de ces filtres :

- Équipé d'un manomètre de pression différentielle intégré qui indique à tout moment l'état de la cartouche filtrante.
- Boîtier de filtre anodisé à porosité nulle pour une longue durée de vie (résistant à la corrosion)
- Drainage automatique par flotteur intégré qui évacue les résidus.
- Des éléments filtrants de grand diamètre pour une meilleure séparation



## SUPPORTS MURALES EN OPTION



**1 N° de cde: 26480**

Raccord pour filtres 05 à 18

**65€**  
prix hors tva

**2 N° de cde: 26482**

Kit d'attache murale pour filtre 05 à 18

**149€**  
prix hors tva

**1 N° de cde: 26481**

Raccord pour filtres 30

**99€**  
prix hors tva

**2 N° de cde: 26483**

Kit d'attache murale pour filtre 30

**249€**  
prix hors tva

Description	Type	N° de cde	Capacité	Pression max.	Raccord	Ø x hauteur	prix hors tva
<b>Filtres QM:</b> • Domaine d'application: environnement mécanique, métallurgie, ... • Préfiltre longue durée de vie pour la filtration des particules solides • Degré de filtration jusqu'à 5 microns de particules solides • Installation: Pour les emplacements de séchoirs et pour une meilleure combinaison avec un système de drainage automatique des filtres..	QM 10	26441	1000 l/min.	16 bar	¾"	100x220 mm	199€
	QM 18	26442	1800 l/min.	16 bar	½"	100x250 mm	219€
	QM 30	26443	3000 l/min.	16 bar	¾"	120x290 mm	249€
<b>Filtres PM:</b> • Domaine d'application: pistolets à peinture, etc. • Filtre longue durée de vie pour filtrer les particules d'huile jusqu'à 0,5mg/m <sup>3</sup> • Degré de filtration jusqu'à des particules de 1 micron • Installation après le filtre QM	PM 10	26461	1000 l/min.	16 bar	¾"	100x220 mm	199€
	PM 18	26462	1800 l/min.	16 bar	½"	100x250 mm	229€
	PM 30	26463	3000 l/min.	16 bar	¾"	120x290 mm	259€
<b>Filtres HM:</b> • Champ d'application: pistolets à de peinture à base d'eau, ... • Filtre fin longue durée de vie pour la filtration des particules d'huile 0,01 mg/m <sup>3</sup> • Filtration jusqu'à des particules de 0,01 micron • Installation après le filtre QM et PM	HM 10	26451	1000 l/min.	16 bar	¾"	100x220 mm	199€
	HM 18	26452	1800 l/min.	16 bar	½"	100x250 mm	229€
	HM 30	26453	3000 l/min.	16 bar	¾"	120x290 mm	259€
<b>Filtres CM:</b> • Applications: industrie de l'emballage, industrie alimentaire et pharmaceutique, ... • Le filtre spécial à longue durée de vie élimine les dernières particules, les odeurs et les vapeurs d'huile jusqu'à 0,003mg/m <sup>3</sup> . • Pour les applications nécessitant un travail absolument exempt d'odeurs et de vapeurs grâce au filtre à charbon actif. • Installation après le filtre HM	CM 10	26471	1000 l/min.	16 bar	¾"	100x220 mm	199€
	CM 18	26472	1800 l/min.	16 bar	½"	100x250 mm	219€
	CM 30	26473	3000 l/min.	16 bar	¾"	120x290 mm	259€



Fe

## QUE CHOISIR ENTRE UNE COMPRESSEUR À PISTON OU UNE COMPRESSEUR À VIS?



Le principal avantage du compresseur à vis par rapport au compresseur à piston est le rendement beaucoup plus élevé que le compresseur à vis atteint par unité de puissance (kW). Étant donné que le compresseur à piston doit faire face à une friction accrue et qu'il est refroidi par air, il doit également être en mode non opérationnel pour éviter la surchauffe de la tête du compresseur.

Par conséquent, si vous avez besoin d'une grande quantité d'air pendant de longues périodes consécutives, un compresseur à vis est probablement la bonne solution.



Vous pouvez toujours consulter notre personnel de vente afin qu'il réfléchisse avec vous à la meilleure solution.



Compresseur à piston

VS



Compresseur à vis

KV 3/90

Vous recherchez un compresseur silencieux qui fournit un maximum d'air à 230 volts en fonctionnement continu ? Avec le KV3/90, vous avez choisi le compresseur idéal !



- Mobile: convient pour une utilisation dans différents lieux. Ceci est particulièrement utile dans des secteurs tels que la construction, l'exploitation minière et les industries pétrolières et gazières, où le travail est effectué dans des lieux différents.
- Entraînement direct ; compresseur à vis très silencieux convenant à un fonctionnement continu
- Pendant qu'il tourne, l'huile est maintenue à une température de fonctionnement constante pour une viscosité optimale.
- Fonctionnement automatique marche/arrêt
- La vanne de tête évacue l'excès d'air pendant le fonctionnement continu.
- Équipé d'un compteur d'heures
- Classe de protection IP54

### N° de cde (1-230 V): 20510

- Débit d'air effective: 270 l/min
- Pression max.: 10 bar
- Réservoir: 90 l
- Rotations: 2800 rpm
- Niveau sonore: 65 dB(A)
- Puissance du moteur: 3,6 PK
- Dimensions (LxlxH): 1450x450x1100 mm
- Poids: 248 kg

**3699€**  
prix hors tva

## COMPRESSEURS À VIS PUISSANTES, SILENCIEUSES ET FACILES À ENTREtenir

Ces compresseurs à vis NS atteignent une température de fonctionnement de 70°C après seulement 4 minutes, ce qui les rend très adaptés à une utilisation discontinue. Les autres marques de compresseurs à vis ont besoin d'environ 20 minutes pour monter en température. Cela les rend inadaptés à une utilisation discontinue. Avec d'autres marques et types de compresseurs, une usure accélérée se produit en raison de la condensation dans le bain d'huile (causée par de fortes fluctuations de la température de fonctionnement) pendant une utilisation discontinue.



NS + Réservoir + Sécheur

Les compresseurs à vis sont équipés d'un nouvel écran où sont affichés tous les paramètres essentiels de l'air comprimé.

En bref, plus silencieux, plus efficace et aussi plus respectueux de l'environnement, grâce au gaz écologique R513A et R410A et à une réduction de 10 % du CO<sub>2</sub>.



### 1. Blocs Atlas Copco c43i & c55i complètement intégrés

- Peu de tuyaux externes grâce au bloc en aluminium moulé - Séparation verticale supérieure de l'huile
- Nouvelle génération de bloc d'air compact
- Faible niveau de bruit et de vibrations
- L'un des plus compacts du marché
- Entretien rapide, facile et rentable



### 2. Contrôle d'énergie d'air contrôleur de base 3b

- Démarrage/arrêt à distance et redémarrage automatique après une panne de courant
- Réglage de la température et de la pression
- Compteur d'heures de fonctionnement
- Alertes de maintenance et de réparation



### 3. Moteurs

- Moteur électrique WEG IE IP55 très fiable et économe en énergie
- Composants Siemens



### 4. NS 5,5-20 innovation

- Conception complexe avec un nombre minimal de composants et une tuyauterie intégrée.
- Film d'huile stable sur les surfaces de contact
- Compacité du circuit d'huile intégré
- Réduction des risques de corrosion et de condensation
- Entretien facile

### Environnement

- Moteurs à haut rendement énergétique IE IP55 de WEG
- Moins de 5 ppm, beaucoup moins d'huile dans l'air comprimé, moins de filtrage nécessaire.
- Moins de bruit, peut être placé à proximité d'un poste de travail, nécessitant moins de tuyauterie.



# Compresseurs à vis

consultez notre gamme complète et l'état des stocks sur [www.contimacgmt.be](http://www.contimacgmt.be)

Fe

## COMPRESSEURS À VIS

100% Duty cycle



Voir aussi les éléments en aval sur pg. 74 & pg. 75



- Bloc en aluminium entièrement intégré
- Séparation verticale supérieure de l'huile
- Bloc compresseur compact de nouvelle génération
- Moteur très fiable et économe en énergie
- Bruit et vibrations de faible niveau
- Contrôleur numérique simple et fiable
- Entretien rapide, facile et rentable

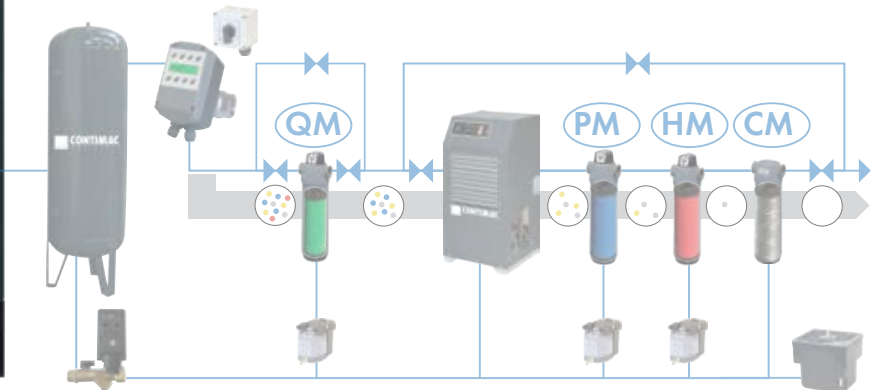

\* Éléments en aval facultatifs

### NS 7.5-10

#### N° de cde (3-400 V): 25151 ●

- Distribution effective de l'air: 770 l/min.
- Pression: 10 bar
- Puissance: 7,5 CV (5,5 kW)
- Niveau sonore: 67 dB(A)
- Poids: 163 kg
- Dimensions: 805x603x1020 mm

**4499€**  
prix hors tva

### NS 10-10

#### N° de cde (3-400 V): 25154 ●

- Distribution effective de l'air: 965 l/min.
- Pression: 10 bar
- Puissance: 10 CV (7,5 kW)
- Niveau sonore: 69 dB(A)
- Poids: 190 kg
- Dimensions: 805x603x1020 mm

**4699€**  
prix hors tva

### NS 15-10

#### N° de cde (3-400 V): 25156 ●

- Distribution effective de l'air: 1410 l/min.
- Pression: 10 bar
- Puissance: 15 CV (11 kW)
- Niveau sonore: 69 dB(A)
- Poids: 215 kg
- Dimensions: 938x708x1020 mm

**5799€**  
prix hors tva

### NS 20-10

#### N° de cde (3-400 V): 25158 ●

- Distribution effective de l'air: 1677 l/min.
- Pression: 10 bar
- Puissance: 20 CV (15 kW)
- Niveau sonore: 71 dB(A)
- Poids: 234 kg
- Dimensions: 938x708x1020 mm

**6299€**  
prix hors tva

# Compresseurs à vis

consultez notre gamme complète et l'état des stocks sur [www.contimacgmt.be](http://www.contimacgmt.be)

## COMPRESSEUR À VIS SUR CUVE

100% Duty cycle



Voir aussi les éléments en aval sur pg. 74 & pg. 75



- Bloc en aluminium entièrement intégré
- Séparation verticale supérieure de l'huile
- Bloc compresseur compact de nouvelle génération
- Moteur très fiable et économe en énergie
- Bruit et vibrations de faible niveau
- Contrôleur numérique simple et fiable
- Entretien rapide, facile et rentable



- Optimisation de l'énergie :
- Air Energie Control 3B Contrôleur de base
- Démarrage/arrêt à distance et redémarrage automatique
- Réglage de la température et de la pression
- Indicateur des heures de fonctionnement
- Avertissements de service et de défaut



### NS 10/270-10

#### N° de cde (3-400 V): 25172 ●

- Distribution effective de l'air: 965 l/min.
- Pression: 10 bar
- Réservoir: 270 l
- Puissance: 10 CV (7,5 kW)
- Niveau sonore: 69 dB(A)
- Poids: 257 kg
- Dimensions: 1533x573x1447 mm

**5299€**  
prix hors tva

### NS 7,5/270-10

#### N° de cde (3-400 V): 25182 ●

- Distribution effective de l'air: 770 l/min.
- Pression: 10 bar
- Réservoir: 270 l
- Puissance: 7,5 CV (5,5 kW)
- Niveau sonore: 67 dB(A)
- Poids: 230 kg
- Dimensions: 1429x573x1397 mm

**4999€**  
prix hors tva

### NS 15/500-10

#### N° de cde (3-400 V): 25186 ●

- Distribution effective de l'air: 1410 l/min.
- Pression: 10 bar
- Réservoir: 500 l
- Puissance: 15 CV (11 kW)
- Niveau sonore: 69 dB(A)
- Poids: 350 kg
- Dimensions: 1533x573x1447 mm

**6599€**  
prix hors tva

# Compresseurs à vis

consultez notre gamme complète et l'état des stocks sur [www.contimacgmt.be](http://www.contimacgmt.be)

- Compresseurs à vis professionnels made in EU
- En 4 minutes ces compresseurs atteignent leur température de service (70°C), ce qui est idéale pour une utilisation discontinue
- Les autres compresseurs à vis ont besoin d'environ 20 minutes pour atteindre leur température de service et ne sont donc pas recommandés pour une utilisation autre que continue
- Dans le cas d'un usage discontinu, il se crée de la condensation dans le bain d'huile ce qui amène une usure prématurée du bloc à vis
- Le compresseur à vis est pourvu d'un display de la toute nouvelle génération ce qui apporte les indications les plus précises
- Le plus grand avantage d'un compresseur à vis par rapport au compresseur à courroie est le rendement plus haut par unité de puissance (kW)
- Du fait que les compresseurs à courroie ont une friction plus haute et sont refroidis par air, il leur faut être plus souvent à l'arrêt pour éviter la surchauffe de leur tête
- Les modèles Silent Dry sont équipés d'un assécheur d'air qui garanti de l'air sec à la sortie
- L'utilisation d'un assécheur d'air augmentera la durée de vie de vos applications d'air comprimé, cylindres et autres utilisateurs

## COMPRESSEUR À VIS SUR CUVE D'AIR COMPRIMÉ AVEC SÉCHEUR



AVEC SÉCHEUR



100% Duty cycle

- Bloc en aluminium entièrement intégré
- Séparation verticale supérieure de l'huile
- Bloc compresseur compact de nouvelle génération
- Moteur très fiable et économe en énergie
- Bruit et vibrations de faible niveau
- Contrôleur numérique simple et fiable
- Entretien rapide, facile et rentable



Voir aussi les éléments en aval sur pg. 74 & pg. 75

### NS D 5,5/270-10

#### N° de cde (3-400 V): 25196

- Distribution effective de l'air: 511 l/min.
- Pression: 10 bar
- Réservoir: 270 l
- Puissance: 5,5 CV
- Niveau sonore: 63 dB(A)
- Poids: 259 kg
- Dimensions: 1533x573x1447 mm

511L/min effective  
Sécheur d'air inclus  
3-400 V  
5,5 CV

**6299€**  
prix hors tva

### NS D 7,5/270-10

#### N° de cde (3-400 V): 25199

- Distribution effective de l'air: 770 l/min.
- Pression: 10 bar
- Réservoir: 270 l
- Puissance: 7,5 CV
- Niveau sonore: 67 dB(A)
- Poids: 269 kg
- Dimensions: 1533x573x1447 mm

770L/min effective  
Sécheur d'air inclus  
3-400 V  
7,5 CV

**6699€**  
prix hors tva

### NS D 10/270-10

#### N° de cde (3-400 V): 25162

- Distribution effective de l'air: 965 l/min.
- Pression: 10 bar
- Réservoir: 270 l
- Puissance: 10 CV
- Niveau sonore: 69 dB(A)
- Poids: 296 kg
- Dimensions: 1533x678x1447 mm

965L/min effective  
Sécheur d'air inclus  
3-400 V  
10 CV

**6799€**  
prix hors tva

### NS D 15/500-10

#### N° de cde (3-400 V): 25164

- Distribution effective de l'air: 1410 l/min.
- Pression: 10 bar
- Réservoir: 500 l
- Puissance: 15 CV
- Niveau sonore: 69 dB(A)
- Poids: 393 kg
- Dimensions: 1935x678x1578 mm

1410L/min effective  
Sécheur d'air inclus  
3-400 V  
15 CV

**8599€**  
prix hors tva

### NS D 20/500-10

#### N° de cde (3-400 V): 25168

- Distribution effective de l'air: 1677 l/min.
- Pression: 10 bar
- Réservoir: 500 l
- Puissance: 20 CV
- Niveau sonore: 71 dB(A)
- Poids: 412 kg
- Dimensions: 1935x678x1578 mm

1677L/min effective  
Sécheur d'air inclus  
3-400 V  
20 CV

**8999€**  
prix hors tva

### NS D 25/500-10

#### N° de cde (3-400 V): 25181

- Distribution effective de l'air: 2590 l/min.
- Pression: 10 bar
- Réservoir: 500 l
- Puissance: 25 CV
- Niveau sonore: 69 dB(A)
- Poids: 603 kg
- Dimensions: 1904x780x1833 mm

2590L/min effective  
Sécheur d'air inclus  
3-400 V  
25 CV

**11999€**  
prix hors tva

### NS D 30/500-10

#### N° de cde (3-400 V): 25183

- Distribution effective de l'air: 3090 l/min.
- Pression: 10 bar
- Réservoir: 500 l
- Puissance: 30 CV
- Niveau sonore: 70 dB(A)
- Poids: 619 kg
- Dimensions: 1904x780x1833 mm

3090L/min effective  
Sécheur d'air inclus  
3-400 V  
30 CV

**12999€**  
prix hors tva

MODÈLES PLUS GRANDS SUR DEMANDE À [INFO@CONTIMACGMT.BE](mailto:INFO@CONTIMACGMT.BE)

# Compresseurs à vis jusqu'à 13 Bar

consultez notre gamme complète et l'état des stocks sur [www.contimacgmt.be](http://www.contimacgmt.be)

- Compresseurs à vis professionnels jusqu'à 13 bar. Made in EU
- En 4 minutes ces compresseurs atteignent leur température de service (70°C), ce qui est idéale pour une utilisation discontinue
- Les autres compresseurs à vis ont besoin environ 20 minutes pour atteindre leur température de service et ne sont donc pas recommandés pour une utilisation autre que continue
- Dans le cas d'un usage discontinu, il se crée de la condensation dans le bain d'huile ce qui amène une usure prématurée du bloc à vis
- Le compresseur à vis est pourvu d'un display de la toute nouvelle génération ce qui apporte les indications les plus précises
- Le plus grand avantage d'un compresseur à vis par rapport au compresseur à courroie est le rendement plus haut par unité de puissance (kW)
- Du fait que les compresseurs à courroie ont une friction plus haute et sont refroidis par air, il leur faut être plus souvent à l'arrêt pour éviter la surchauffe de leur tête
- Les modèles Silent Dry sont équipés d'un assécheur d'air qui garanti de l'air sec à la sortie
- L'utilisation d'un assécheur d'air augmentera la durée de vie de vos applications d'air comprimé

## COMPRESSEUR À VIS SUR CUVE D'AIR COMPRIMÉ AVEC SÉCHEUR - 13 BAR



100% Duty cycle



💡 Voir aussi les éléments en aval sur pg. 74 & pg. 75



### POURQUOI 13 BAR?

Quelques applications, par exemple dans le secteur des camions, exigent une pression plus élevée. Pour ces applications un certain nombre de compresseurs sont également disponibles en 13 bar.

### NS D 10/270 - 13 BAR

#### N° de cde (3-400 V): 25176

- Distribution effective de l'air: 773 l/min.
- Pression: 13 bar
- Réservoir: 270 l
- Puissance: 10 CV
- Niveau sonore: 69 dB(A)
- Poids: 296 kg
- Dimensions: 1533x678x1447 mm

Idéal pour le secteur poids lourds  
773 L/min effective  
Sécheur d'air inclus  
3-400 V  
13 Bar

**7999€**  
prix hors tva

## COMPRESSEUR À VIS SUR CUVE D'AIR COMPRIMÉ AVEC SÉCHEUR - 13 BAR



100% Duty cycle



- Bloc en aluminium entièrement intégré
- Séparation verticale supérieure de l'huile
- Bloc compresseur compact de nouvelle génération
- Moteur très fiable et économe en énergie
- Bruit et vibrations de faible niveau
- Contrôleur numérique simple et fiable
- Entretien rapide, facile et rentable

💡 Voir aussi les éléments en aval sur pg. 74 & pg. 75

### NS D 15/500 - 13 BAR

#### N° de cde (3-400 V): 25178

- Distribution effective de l'air: 1150 l/min.
- Pression: 13 bar
- Réservoir: 500 l
- Puissance: 15 CV
- Niveau sonore: 69 dB(A)
- Poids: 350 kg
- Dimensions: 1935x678x1578 mm

Idéal pour le secteur poids lourds  
1150 L/min effective  
Sécheur d'air inclus  
3-400 V  
13 Bar

**8999€**  
prix hors tva

MODÈLES PLUS GRANDS SUR DEMANDE À [INFO@CONTIMACGMT.BE](mailto:INFO@CONTIMACGMT.BE)

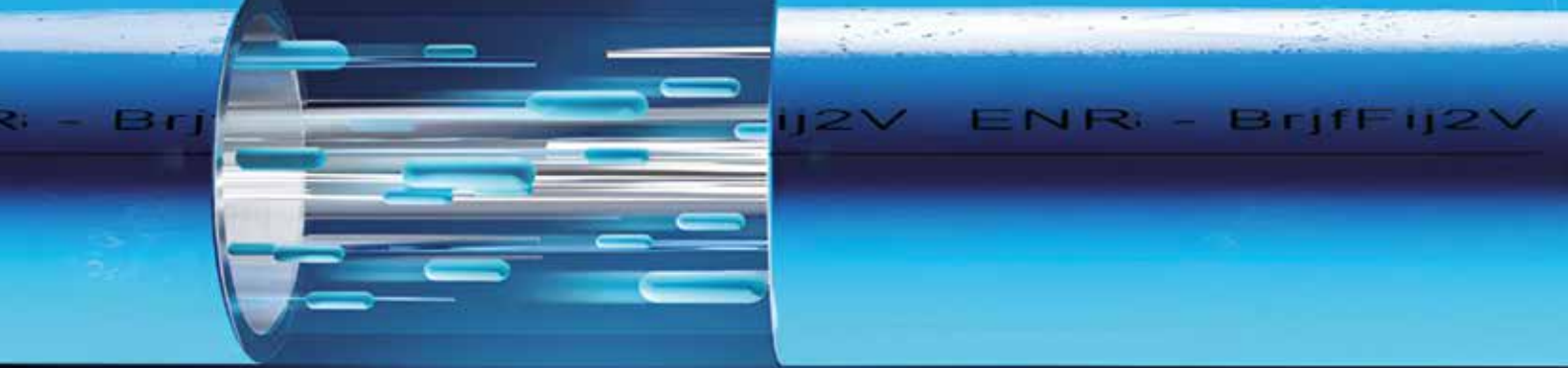

# Conduits d'air comprimé en alu

## Flux d'air continu

Nos conduites d'air comprimé sont conçues avec des raccords étanches qui évitent les pertes de débit et d'énergie. Des tuyaux en aluminium non corrosifs et des raccords à passage intégral assurent un débit fluide et durable dans tout le réseau. Les pertes dues au frottement sont réduites au minimum

- ✓ Matériaux haut de gamme.
- ✓ Haute efficacité énergétique.
- ✓ Prestations optimales
- ✓ Faibles coûts d'exploitation
- ✓ Faibles coûts d'installation
- ✓ Faibles coûts de modification
- ✓ Sécurité.

Pas de corrosion

Conception modulaire  
100 % réutilisable

## Une qualité de l'air stable

Les conduites d'air comprimé Contimac constituent un système durable et résistant à la corrosion qui n'altère pas la qualité des gaz transportés. Cela permet de réduire au minimum les coûts d'entretien et les coûts liés à la protection des équipements, des processus et des applications en aval.

## Conception dynamique

Le système de tuyauterie idéal peut être connecté à n'importe quel réseau existant et s'adapte facilement aux changements survenant dans les environnements industriels. Contimac GMT répond à ces besoins grâce à une large gamme de raccords interchangeables et réutilisables, conçus pour prendre en charge les mises à niveau en termes de configuration et de capacité. Le réseau est ainsi rapide à installer, facile à adapter et rentable.

Aucun  
entretien

Certifié  
ISO 8573-1



## À la recherche de compresseurs et de conduites d'air fiables ?

Nos systèmes de tuyauterie en aluminium sont fournis sous forme de systèmes modulaires complets. Du calcul à la conception et à l'installation, ils peuvent être entièrement adaptés à vos besoins industriels spécifiques. Avec Contimac GMT, vous pouvez compter sur un flux d'air comprimé avec :

- Pertes de pression aussi faibles que possible, faible frottement interne
- Système étanche du compresseur à l'application, joints et raccords adaptés
- Certifié selon la norme ISO 8573-1
- Certifié aluminium de classe 1:2:0
- Performances pendant des décennies
- Production de haute qualité et contrôle qualité rigoureux

# Conduites d'air comprimé en alu <sup>2</sup>

consultez notre gamme complète et l'état des stocks sur [www.contimacgmt.be](http://www.contimacgmt.be)



**Conduite en alu 5.7m**

N° de cde	Ø	Ø	Prix
2811100000	20 mm	¾"	*
2811200000	25 mm	1"	*
2811400000	40 mm	1½"	*



**Raccord droit**

N° de cde	Ø	Ø	Prix
2811100280	20 mm	¾"	*
2811200280	25 mm	1"	*
2811400280	40 mm	1½"	*



**Raccord coude 90°**

N° de cde	Ø	Ø	Prix
2811100380	20 mm	¾"	*
2811200380	25 mm	1"	*
2811400380	40 mm	1½"	*



**Raccord en T**

N° de cde	Ø	Ø	Prix
2811100580	20 mm	¾"	*
2811200580	25 mm	1"	*
2811400580	40 mm	1½"	*



**Colliers pour conduites**

N° de cde	Ø	Ø	Prix
2811102220	20 mm	¾"	*
2811202220	25 mm	1"	*
2811402220	40 mm	1½"	*



**Bouchon**

N° de cde	Ø	Ø	Prix
2811100680	20 mm	¾"	*
2811200680	25 mm	1"	*
2811400680	40 mm	1½"	*



**Embranchement rapide**

N° de cde	Ø entrée	Ø sortie	Prix
2811211080	25 mm	¾"	*
2811411080	40 mm	¾"	*
2811421080	40 mm	1"	*



**Pièce de raccordement**

N° de cde	Ø	Prix
2811101780	20 mm → ½"	*
2811441780	40 mm → 1"	*



**Collecteur à orifice unique**

N° de cde	Ø entrée	Ø sortie	Prix
2811104080	20 mm	½" F	*
2811204080	25 mm	½" F	*



**Collecteur à triple orifice**

N° de cde	Ø entrée	Ø sortie	Prix
2811102380	20 mm	3 x ½" F	*
2811202380	25 mm	3 x ½" F	*



**Collecteur à triple orificet**

N° de cde	Ø entrée	Ø sortie	Prix
2811002580	½" M	3 x ½" F	*
281102580	¾" M	3 x ½" F	*



**Pièce de réduction en T**

N° de cde	Ø	Prix
2811210780	25 mm x 20 mm	*



**Vannes d'arrêt**

N° de cde	Ø	Prix
2811105191	20 mm (¾")	*
2811205191	25 mm (1")	*



**ISO 228 Vannes d'arrêt femelle**

N° de cde	Ø	Prix
2811115291	20 mm (¾")	*
2811225291	25 mm (1")	*



**Tuyaux**

N° de cde	Ø	Longte	Prix
2810105500	20 mm	750 mm	*
2810115500	20 mm	1000 mm	*
2810205500	25 mm	750 mm	*
2810215500	25 mm	1000 mm	*



2810004000

**Couper de tuyau**

N° de cde	Ø	Prix
2810004000	20 mm - 63 mm	*

**Ebavureur de tuyau**

N° de cde	Ø	Prix
2810014100	20 mm - 50 mm	*

\* Prix sur demande

Chez Contimac, nous comprenons l'importance d'une alimentation en air efficace et fiable pour votre entreprise. C'est pourquoi nous proposons non seulement des compresseurs de haute qualité, mais aussi l'installation complète et la personnalisation de vos conduites d'air. Notre équipe d'experts est prête à vous fournir les meilleures solutions qui répondent exactement à vos besoins spécifiques.



Contactez-nous via [info@contimacgmt.be](mailto:info@contimacgmt.be)  
**Votre succès est notre mission.**



# Tuyaux d'air comprimé 12

consultez notre gamme complète et l'état des stocks sur [www.contimacgmt.be](http://www.contimacgmt.be)

Fe



## TUYAUX SPIRALE

Polyamide



- Avec accouplements universels
- Protection de pli
- Retour à la position initiale "memory effect"

N° de cde	Longueur	prix hors tva
25204	5m	23€
25205	7,5m	30€
25206	10m	36€

## TUYAU SPIRALE-PU

PU  
Filetage ext. 2x1/4"

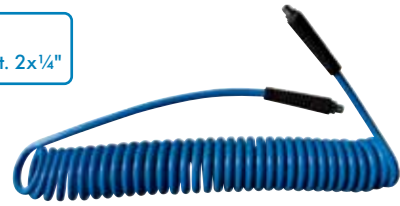

- Protection de pli
- Retour à la position initiale "memory effect"

N° de cde	Longueur	Binnendia.	Buitendia.	prix hors tva
28138	4 m	5 mm	8 mm	25€
28140	8 m	6,5 mm	10 mm	29€
28145	8 m	8 mm	12 mm	35€

## TUYAU D'AIR COMPRIMÉ

Composite



- Raccord universelle compris
- Protection de pli

N° de cde	Longueur	prix hors tva
25212	10 m	39€
25214	15 m	49€
25216	20 m	59€

## TUYAU D'AIR COMPRIMÉ PU

PU



- Protection de pli
- -40°C/+60°C
- Durable
- Tuyau polyuréthane 8x12
- Raccord 2x1/4" filet extérieur - Montez le raccord de votre choix

N° de cde	Longueur	Raccord	prix hors tva
25298	10 m	2x 1/4" filet ext.	39€

## TUYAU D'AIR COMPRIMÉ PU

PU



- Raccord universelle compris
- Protection de pli
- -40°C/+60°C
- Durable
- Tuyau polyuréthane 8x12

N° de cde	Longueur	Raccord	prix hors tva
25290	10 m	Universeel	45€
25291	15 m	Universeel	59€
25292	20 m	Universeel	67€

## ENROULEUR PU 30 M

30m  
Air  
PU



N° de cde: 25222

- Tuyau polyuréthane 8x12 mm
- Enrouleur sur socle (tourne 360°)
- Raccord: 2x1/4" Filetage ext.
- Température de travail: 20°C/70°C

149€  
prix hors tva

## ENROULEUR PU AUTO 30 M

Enrouleur automatique  
30 m  
Air  
PU



N° de cde: 25225

- Tuyau polyuréthane 8x12 mm
- Raccord: 2x1/4" Filetage ext.

219€  
prix hors tva

## TUYAUX D'AIR COMPRIMÉ TRANSPARENT

- 3 couches de PVC avec insertions en polyester
- Pression maximale 20 Bar
- Convient également aux gaz industriels et aux produits chimiques
- Résistance au vide élevée et perte de pression minimale
- Plage de température de -15 à 80 °C



N° de cde	Longueur	Diamètre	prix hors tva
618350006	50 m	06 x 12 mm - 1/4"	53€
618350008	50 m	08 x 14 mm - 5/16"	67€
618350010	50 m	10 x 16 mm - 3/8"	75€
618350012	50 m	13 x 20 mm - 1/2"	119€
618350015	50 m	15 x 23 mm - 5/8"	159€
618350019	50 m	19 x 26 mm - 3/4"	209€
618350025	50 m	25 x 34 mm - 1"	309€

## TUYAUX D'AIR COMPRIMÉ NOBLAIR

- TPE 3 couches avec insertions en polyester
- Pression maximale 15 Bar
- Convient aux endroits où une très grande flexibilité est requise, paroi extérieure résistante aux UV et à l'abrasion.
- Plage de température: -25 à 60 °C



N° de cde	Longueur	Diamètre	prix hors tva
618355006	50 m	6 x 11 mm	115€
618355008	50 m	8 x 13 mm	135€
618355010	50 m	10 x 15 mm	175€
618355012	50 m	13 x 19 mm	199€

## TUYAUX D'AIR COMPRIMÉ EN CAOUTCHOUC

- Grandes dimensions, idéal pour clés à chocs 3/4" et 1"
- Caoutchouc interne et externe
- Pression maximale 20 Bar
- Souple et indéformable
- Plage de température de -15 à 80 °C



N° de cde	Longueur	Diamètre	prix hors tva
618365089	100 m	08 x 15 mm	259€
618365105	50 m	10 x 17 mm	149€
618365135	50 m	13x21 mm	189€

# Enrouleurs d'air comprimé / équilibreurs 6

consultez notre gamme complète et l'état des stocks sur [www.continacgmt.be](http://www.continacgmt.be)

## RACCORDS À GRIFFES DIN 3483VK / DIN 3481 (EMBALLÉ PAR PIÈCE)

- Idéal comme raccord pour les grands volumes d'air, par exemple les grandes clés à chocs ¾" et 1"



N° de cde		prix hors tva
618514212	½" M	14€
618514219	¾" M	19€
618514225	1" M	15€
618514232	1¼" M	19€



N° de cde		prix hors tva
618514112	½" F	15€
618514119	¾" F	12€
618514125	1" F	12€
618514132	1¼" F	15€



N° de cde		prix hors tva
618514012	13 mm tule	15€
618514016	16 mm tule	9€
618514019	19 mm tule	11€
618514025	25 mm tule	17€



N° de cde		prix hors tva
618514305	42mm blindk.	9€

## ÉQUILIBREUR A RESSORT AVEC FIL D'ACIER



### N° de cde: 28806

- Max. Longueur: 1600 mm
- Capacité de poids réglable: 0,4-1 kg

**69€**  
prix hors tva

### N° de cde: 28808

- Max. Longueur: 1600 mm
- Capacité de poids réglable: 1-2 kg

**75€**  
prix hors tva

### N° de cde: 28810

- Max. Longueur: 1600 mm
- Capacité de poids réglable: 2-3 kg

**79€**  
prix hors tva

## ÉQUILIBREUR A RESSORT AVEC TUYAU D'AIR COMPRIMÉ



### N° de cde: 28800

- Max. Longueur: 1350mm
- Raccord: 2x¼"
- Capacité de poids réglable: 0,4-0,8kg

**199€**  
prix hors tva

### N° de cde: 28802

- Max. Longueur: 1350mm
- Raccord: 2x¼"
- Capacité de poids réglable: 0,75-1,5 kg

**209€**  
prix hors tva

### N° de cde: 28804

- Max. Longueur: 1350mm
- Raccord: 2x¼"
- Capacité de poids réglable: 1,2-2,5 kg

**219€**  
prix hors tva

# Enrouleurs pour applications spéciales 6

**slow motion** SLOWMOTION INTEGRATED



N° de cde	568844250	568840310
Behuizing	ROLL MAXI EVO	ROLL MAXI
Type	WATER	WATER
Leugte	20 m	30 m
Diameter	11 mm	11 mm
Pression max.	6 bar	6 bar
Info	Max. temperatuur : 40°C	Max. temperatuur : 40°C
Dimensions	28 x 56 x 48 cm	34 x 48 x 55 cm
Slowmotion	Intégré	-
Poids	9,5 kg	12,7 kg
prix hors tva	279€	299€

N° de cde	568809100	26193
Behuizing	ROLL COMPACT	ROLL LAMP
Type	CAR CHARGING	LED LIGHT
Leugte	6 m	15m
Diameter	16 mm²	2 x 1,5 mm²
Info		24V - 18 Leds - 11W/900 Lumen
Dimensions	35 x 33 x 25 cm	41,5 x 24 x 28 cm
Poids	15 kg	4,4kg
Slowmotion en option	56870240	56870210
prix hors tva	575€	299€



N° de cde	568808400	568808420
Behuizing	ROLL COMPACT	ROLL COMPACT
Type	Rood/wit Afzetlint	Zwart/geel Afzetlint
Leugte	20 m	20 m
Dimensions	35 x 33 x 21 cm	35 x 33 x 21 cm
Poids	3,5 kg	3,5 kg
Slowmotion en option	568707030	568707030
prix hors tva	179€	179€

N° de cde	568811001	568811500
Behuizing	ROLL CLASSIC GROUND	ROLL CLASSIC GROUND
Type	6 mm² H07V-K Aarding zonder klem	6 mm² H07V-K Aarding met klem
Leugte	15 m	15 m
Dimensions	29 x 29 x 27,5 cm	29 x 29 x 27,5 cm
Poids	3,8 kg	3,8 kg
Slowmotion en option	568707210	568707210
prix hors tva	185€	749€



# Enrouleurs câbles électriques 6

consultez notre gamme complète et l'état des stocks sur [www.contimacgmt.be](http://www.contimacgmt.be)

- Enrouleur en version ABS résistant aux chocs
- Module de montage mural rotatif
- Enroulement automatique avec mécanisme de verrouillage



N° de cde	26170S	26180S	26172S	26162S	26178S	26160S
Châssis	ROLL MINOR	ROLL CLASSIC PLUS	ROLL COMPACT	ROLL COMPACT	ROLL MASTER PLUS	ROLL MASTER PLUS
Prise	French	French	French	French	French	French
Longueur	5+1m	10 m	18 m	15 m	15 m	10 m
Type	H05VV-F	H05VV-F	H05VV-F	H07RN-F	H05VV-F	H07RN-F
Section de câble	1,5mm <sup>2</sup>	1,5mm <sup>2</sup>	1,5mm <sup>2</sup>	2,5mm <sup>2</sup>	1,5mm <sup>2</sup>	2,5mm <sup>2</sup>
Input	3G - 230V	3G - 230V	3G - 230V	3G - 230V	3G - 230V	3G - 230V
Puissance enroulé	800W	800W	800W	1600W	800W	1600W
Puissance déroulé	2000W	2000W	2000W	3000W	2000W	3000W
Sécurité thermique	oui	oui	oui	oui	oui	oui
Indice de protection	IP 20	IP 24	IP 24	IP 24	IP 24	IP 24
Dimensions	23 x 20 x 15 cm	28 x 28 x 19 cm	35 x 33 x 21 cm	35 x 33 x 21 cm	29 x 29 x 20,5 cm	29 x 29 x 20,5 cm
Poids	2kg	3,5kg	5,6kg	6,6 kg	4,5kg	5,1kg
Slowmotion en option	-	568707210	568707240	568707240	26164	26164
prix hors tva	149€	179€	229€	299€	189€	249€



N° de cde	568820713	568820865	568820895	568885350	568885600	26142S	568882700	26143
Châssis	ROLL MAJOR PLUS	ROLL MAJOR PLUS	ROLL MAJOR PLUS	ROLL GENIUS	ROLL GENIUS	ROLL EXTRA	ROLL EXTRA	ROLL EXTRA
Prise	French	-	-	French	-	French	-	-
Longueur	25 m	20 m	15 m	20 m	15 m	35 m	30 m	25 m
Type	H05VV-F	H07RN-F	H07RN-F	H07RN-F	H07RN-F	H05VV-F	H07RN-F	H07RN-F
Section de câble	1,5mm <sup>2</sup>	1,5mm <sup>2</sup>	2,5mm <sup>2</sup>	2,5mm <sup>2</sup>	2,5mm <sup>2</sup>	1,5mm <sup>2</sup>	1,5mm <sup>2</sup>	2,5mm <sup>2</sup>
Input	3G - 230V	5G - 400V	5G - 400V	3G - 230V	5G - 400V	3G - 230V	5G - 400V	5G - 400V
Puissance enroulé	800W	1000W	2800W	1600W	2800W	800W	1000W	2800W
Puissance déroulé	2000W	3000W	5000W	3000W	5000W	2000W	3000W	5000W
Sécurité thermique	oui	oui	oui	oui	oui	oui	oui	oui
Indice de protection	IP 24	IP 24	IP 24	IP 24	IP 24	IP 24	IP 24	IP 24
Dimensions	42 x 39 x 23 cm	42 x 39 x 23 cm	42 x 39 x 23 cm	42 x 39 x 23 cm	42 x 39 x 23 cm	50 x 44 x 23 cm	50 x 44 x 23 cm	50 x 44 x 23 cm
Poids	8,3 kg	9,0 kg	9,4 kg	8,8 kg	9,7 kg	12,0 kg	14,0 kg	15,9 kg
Slowmotion en option	568707000	568707000	568707000	568707260	568707260	568707260	568707260	568707260
prix hors tva	329€	429€	479€	479€	479€	399€	549€	669€

## Enrouleurs d'air comprimée 6

### ENROULEURS MURAUX EN MÉTAL



N° de cde	Plage de temp.	Longueur	Ø	Entrée	Sortie	prix hors tva
25223	-20°C / 70°C	10m	8 x 12 mm	¼"	¼"	199€
25226	-20°C / 70°C	12m	8 x 12 mm	¼"	¼"	219€
25227	-20°C / 70°C	15m	8 x 12 mm	¼"	¼"	229€

### OPTION: SLOWMOTION

L'innovant Slowmotion assure un enroulement contrôlé du tuyau ou du câble. Comme le tuyau ou le câble est guidé doucement dans l'enrouleur, cela préserve votre châssis d'enrouleur et assure un guidage lisse et net du tuyau ou du câble dans l'enrouleur. Il prolonge également la durée de vie du mécanisme d'enroulement et garantit une situation de travail sécurisée. Il réduit également le niveau de bruit. Très facile à monter à l'aide de 3 vis. Commandez votre exemplaire et découvrez la simplicité !



Scannez le code pour regarder le video



N° de cde	prix hors tva
568707000	45€
568707030	45€
568707210	45€
568707240	45€
568707260	79€

# Enrouleurs d'air comprimée 6

consultez notre gamme complète et l'état des stocks sur [www.continacgmt.be](http://www.continacgmt.be)

- Enrouleur en version ABS résistant aux chocs
- Module de montage mural rotatif
- Enroulement automatique avec mécanisme de verrouillage



N° de cde	26176	568823100	26187	26175
<b>Châssis</b>	ROLL MINOR AIR	ROLL SPECIAL	ROLL MASTER PLUS	ROLL COMPACT
<b>Eau</b>	Non	Max. 40°C	Max. 40°C	Max. 40°C
<b>Pression</b>	10 bar	10 bar	10 bar	10 bar
<b>Longueur</b>	5 + 1 m	12 m	9 m	12 m
<b>Diamètre</b>	6 mm	8 mm	8 mm	8 mm
<b>Entrée - Sortie</b>	1/4" F - 1/4" M	1/4" F - 1/4" M	1/4" F - 1/4" M	1/4" F - 1/4" M
<b>Dimensions</b>	23 x 20 x 15 cm	36 x 33 x 20 cm	29 x 29 x 20,5 cm	36 x 33 x 21 cm
<b>Poids</b>	1,2 kg	3,7 kg	3,4 kg	4,1 kg
<b>Slowmotion en option</b>	-	-	26164	568707030
<b>prix hors tva</b>	99€	139€	149€	169€

- Enrouleur en version ABS résistant aux chocs
- Module de montage mural rotatif
- Enroulement automatique avec mécanisme de verrouillage



N° de cde	26179	26186	26159	26199
<b>Châssis</b>	ROLL MAJOR PLUS	ROLL MAJOR PLUS	ROLL MEGA	ROLL MEGA
<b>Eau</b>	Max. 40°C	Max. 40°C	Max. 40°C	Max. 40°C
<b>Pression</b>	15 bar	15 bar	15 bar	15 bar
<b>Longueur</b>	15 m	14 + 1 m	20 m	15 + 1 m
<b>Diamètre</b>	8 mm	10 mm	10 mm	12 mm
<b>Entrée/Sortie</b>	1/4" F - 1/4" M	3/8" F - 3/8" M	3/8" F - 3/8" M	1/2" F - 1/2" M
<b>Dimensions</b>	42 x 39 x 23 cm	42 x 39 x 23 cm	50 x 43,5 x 23,5 cm	50 x 43,5 x 23,5 cm
<b>Poids</b>	5,1 kg	5,6 kg	8,3 kg	8,3 kg
<b>Slowmotion en option</b>	568707000	568707000	-	-
<b>prix hors tva</b>	199€	229€	299€	319€

- Enrouleur en version ABS résistant aux chocs
- Module de montage mural rotatif
- Enroulement automatique avec mécanisme de verrouillage

**SLOWMOTION INTEGRATED**



N° de cde	568884100	568884300	26140	26141
<b>Châssis</b>	ROLL GENIUS	ROLL GENIUS	ROLL EXTRA	ROLL EXTRA
<b>Eau</b>	Max. 40°C	Max. 40°C	Max. 40°C	Max. 40°C
<b>Pression</b>	15 bar	15 bar	15 bar	15 bar
<b>Longueur</b>	15 m	14+1 m	20 m	15+1 m
<b>Diamètre</b>	8 mm	10 mm	10 mm	12 mm
<b>Entrée/Sortie</b>	1/4" F - 1/4" M	3/8" F - 3/8" M	3/8" F - 3/8" M	1/2" F - 1/2" M
<b>Dimensions</b>	42 x 39 x 23 cm	42 x 39 x 23 cm	50 x 44 x 23 cm	50 x 44 x 23 cm
<b>Poids</b>	5,1 kg	5,6 kg	8,6 kg	9,0 kg
<b>Slowmotion</b>	Intégré	Intégré	Intégré	Intégré
<b>prix hors tva</b>	219€	239€	319€	329€

- Cadre de support en acier, plastique résistant aux chocs
- Les moulinets sont équipés d'un antidévidreur et d'une roue libre.
- Toutes les pièces sont disponibles séparément



N° de cde	568860650
<b>Châssis</b>	ROLL PROFI OPEN
<b>Eau</b>	Max. 40°C
<b>Pression</b>	20 BAR
<b>Longueur</b>	16+2 m
<b>Diamètre</b>	10 mm
<b>Entrée/Sortie</b>	1/2" M - 3/8" M
<b>Dimensions</b>	53 x 47 x 25 cm
<b>Poids</b>	13,5 kg
<b>prix hors tva</b>	399€

- Cadre de support en acier, plastique résistant aux chocs
- Les moulinets sont équipés d'un antidévidreur et d'une roue libre.
- Toutes les pièces sont disponibles séparément



N° de cde	568860660
<b>Châssis</b>	ROLL PROFI OPEN
<b>Eau</b>	Max. 40°C
<b>Pression</b>	20 BAR
<b>Longueur</b>	13+2 m
<b>Diamètre</b>	13 mm
<b>Entrée/Sortie</b>	1/2" M - 1/2" M
<b>Dimensions</b>	53 x 47 x 25 cm
<b>Poids</b>	14,5 kg
<b>prix hors tva</b>	399€

## ENROULEURS SUR DEMANDE !

### Vous ne trouvez pas ce que vous cherchez ?

Contimac a le bon enrouleur pour chaque application. Sur demande, vous pouvez choisir parmi une gamme de plus de 500 enrouleurs. **Intéressé ?** Veuillez contacter l'un de nos représentants ou envoyez votre question à: [info@contimacgmt.be](mailto:info@contimacgmt.be)



N° de cde (Ancien n° de cde)	567000111	567000113 ●	567000112 ●
Application	Air/Eau	Air/Eau	Diesel
Châssis	ABS-plastique	ABS-plastique	ABS-plastique
Support	Acier	Inox	Acier
Pression max.	20 bar	<b>200 bar</b>	10 bar
Temp. max.	70°C	100°C	-
Longueur	25 m	25 m	8 m
Diamètre de tuyau	1/2"	3/8"	1"
Entrée	F 1/2"G	F 3/8"G	F 1"G
Sortie	F 1/2"G	F 3/8"G	F 1"G
Option: Speedcontrol	567000094	567000094	567000094
Option: Support pivotant	567000114	567000115	567000114
Option: Guide automatique	567000086	567000088	567000086
<b>prix hors tva</b>	<b>799€</b>	<b>1199€</b>	<b>899€</b>



N° de cde (Ancien n° de cde)	567000097	567000100	567000103	567000105	567000104
Application	Air/Eau	Air/Eau	Air/Eau	Air/Eau	Huile
Châssis	Acier	Inox AISI 304	Acier	Inox AISI 304	Acier
Pression max.	20 bar	<b>200 bar</b>	20 bar	<b>200 bar</b>	<b>150 bar</b>
Temp. max.	70°C	100°C	70°C	100°C	-
Longueur	15 m	18 m	18 m	18 m	15 m
Diamètre de tuyau	1/2"	3/8"	3/8"	3/8"	1/2"
Entrée	F 1/2"G	F 3/8"G	F 1/2"G	F 3/8"G	F 1/2"G
Sortie	M 1/2"G	F 3/8"G	M 3/8"G	M 3/8"G	M 1/2"G
Option: Speedcontrol	567000094	567000094	567000094	567000094	567000094
Option: Support pivotant	567000095	567000096	567000095	567000095	567000095
Option: Guide automatique	567000085	567000138	567000085	567000085	567000085
<b>prix hors tva</b>	<b>579€</b>	<b>999€</b>	<b>519€</b>	<b>699€</b>	<b>569€</b>



N° de cde (Ancien n° de cde)	567000116	567000117	567000119	567000120	567000106
Application	Air/Eau	Air/Eau	Air/Eau	Diesel	AD Blue
Châssis	Acier	Inox AISI 304	Acier	Acier	Acier
Pression max.	20 bar	<b>200 bar</b>	20 bar	10 bar	10 bar
Temp. max.	70°C	100°C	70°C	-	-
Longueur	25 m	25 m	15 m	20 m	8 m
Diamètre de tuyau	1/2"	3/8"	3/4"	19x27 mm	19x27 mm
Entrée	F 1/2"G	F 3/8"G	F 1"G	F 1"G	F 3/4"G
Sortie	M 1/2"G	F 3/8"G	M 3/4"G	M 3/4"G	M 3/4"G
Option: Speedcontrol	567000094	567000094	567000094	567000094	567000094
Option: Support pivotant	567000114	567000115	567000118	567000118	567000095
Option: Guide automatique	567000086	567000088	567000087	567000087	567000085
<b>prix hors tva</b>	<b>799€</b>	<b>1399€</b>	<b>999€</b>	<b>999€</b>	<b>1099€</b>

### EN OPTION: SPEEDCONTROL

#### N° de cde: 567000094

(430/020)

- Le Speed Control fonctionne par des pignons qui ralentissent l'enrouleur
- Une durée de vie plus longue des bobines
- Durée de vie plus longue des appareils connectés
- Sécurité des utilisateurs et de l'environnement



**239€**  
prix hors tva

### EN OPTION: SUPPORT PIVOTANT



N° de cde (Ancien n° de cde)	567000095	567000114	567000102	567000115	567000096	567000118
<b>prix hors tva</b>	<b>49€</b>	<b>55€</b>	<b>59€</b>	<b>109€</b>	<b>95€</b>	<b>119€</b>

# Enrouleurs pour l'automobile/l'industrie 6

consultez notre gamme complète et l'état des stocks sur [www.continacgmt.be](http://www.continacgmt.be)



<b>N° de cde</b> (Ancien n° de cde)	567000107 4440/13	567000108 ● 4440/41	567000110 ● 4440/52
<b>Application</b>	Air/Eau	Huile	Graisse
<b>Châssis</b>	acier	acier	acier
<b>Pression max.</b>	20 bar	150 bar	400 bar
<b>Longueur</b>	18 m	10 m	18 m
<b>Diamètre</b>	3/8"	1/2"	1/4"
<b>Entrée - Sortie</b>	F 1/2" G - M 3/8" G	F 1/2" G - M 1/2" G	F 3/8" G - M 1/4" G
<b>Option: Support pivotant</b>	567000102	567000102	567000102
<b>prix hors tva</b>	589€	539€	639€

## PISTOLET

**N° de cde: 567000035**

(OE37900)

Distribution a basse pression (12bar) en technopolymere



**75€**  
prix hors tva



<b>N° de cde</b> (Ancien n° de cde)	567000099 43108/16	567000101 43208/16	567000093 42848/12	567000083 ● OE70505
<b>Application</b>	Air/Eau	Air/Détergent	Air/Eau	Air/Détergent
<b>Châssis</b>	Acier	Inox AISI 304	Plastique	Inox AISI 304
<b>Pression max.</b>	20 bar	20 bar	20 bar	10 bar
<b>Max. temp</b>	40°C	70°C	40°C	-
<b>Longueur</b>	15 m	15 m	15 m	15 m
<b>Diamètre</b>	10x14,5mm	10x14,5mm	3/8"	1/2"
<b>Entrée - Sortie</b>	M 3/8" G - M 3/8" G	M 3/8" G - M 3/8" G	M 3/8" G - M 3/8" G	-
<b>Option: Capuchon de protection</b>	-	-	567000084	-
<b>prix hors tva</b>	399€	519€	299€	1549€



<b>N° de cde</b> (Ancien n° de cde)	567000007 OE2315F	567000009 OE2325F	567000008 OE2315SF	567000053 ● OE5515F	567000004 OE1161PF	567000092 ● 42840/O10
<b>Application</b>	1-230V	1-230V	1-230V	3-400V	Câble de masse	Ruban
<b>Châssis</b>	Plastique	Plastique	Plastique	Plastique	Plastique	Plastique
<b>Longueur</b>	14 m	9 m	14 m	7 m	10 m	16 m
<b>Section câbles</b>	3x1,5mm2	3x1,5mm2	3x1,5mm2	5x1,5mm2	16mm2	-
<b>Puissance enroulé</b>	1200W	1900W	1200W	1400W	-	-
<b>Puissance déroulé</b>	2300W	3500W	2300W	4000W	-	-
<b>Type de câble</b>	H05 W-F	H05 W-F	H05 W-F	H07 RN-F	-	-
<b>Schuko inclus</b>	-	-	oui	-	-	-
<b>Largueur ruban</b>	-	-	-	-	-	40mm
<b>Option: Capuchon de protection</b>	567000084	567000084	567000084	567000084	567000084	567000084
<b>prix hors tva</b>	279€	289€	329€	335€	399€	239€

## EN OPTION: GUIDE AUTOMATIQUE



<b>N° de cde</b> (Ancien n° de cde)	567000085 OE77/44312	567000086 ● OE77/45312	567000087 ● OE77/45401	567000088 ● OE79/45312
<b>prix hors tva</b>	239€	245€	249€	425€

## EN OPTION: CAPUCHON DE PROTECTION

**N° de cde: 567000084**

(OE728115)

- Capuchon de protection en caoutchouc résistant à l'huile
- IP45: protection contre l'humidité
- Blocage des particules sales sur l'intestin pendant le bobinage: durée de vie plus longue du moulinet



**45€**  
prix hors tva

**CONTIMAC**  
pro equipment



Display air comprimé 1 m

Emballage écologique

# Une qualité qui séduit, une durabilité qui convainc

Avec le présentoir à air comprimé d'un mètre de Contimac, vous créez dans votre salle d'exposition un point de vente non seulement clair, mais aussi remarquable. Ce présentoir compact présente une sélection de nos raccords et accessoires à air comprimé de haute qualité, soigneusement développés pour offrir une fiabilité maximale, un ajustement parfait et une longue durée de vie.

Les emballages modernes et recyclables sont conformes à toutes les directives européennes et contribuent à une présentation respectueuse de l'environnement qui inspire confiance. Vous combinez ainsi sans effort qualité et durabilité.

**En bref : un produit professionnel qui attire l'attention, inspire et convainc, avec la garantie de la qualité Contimac dans chaque détail.**

## Composition standard du présentoir

N° de cde	Description	N° de pièces par emballage	N° d'emballages sur le présentoir	Prix brut par emballage
<b>Raccords rapides universels</b>				
28508B1	Raccord rapide universel 1/4" filetage extérieur	1	6	8,95€
28510B1	Raccord rapide universel 3/8" filetage extérieur	1	6	8,95€
28512B1	Raccord rapide universel 1/2" filetage extérieur	1	6	8,95€
28504B1	Raccord rapide universel 1/4" filetage intérieur	1	6	8,95€
28506B1	Raccord rapide universel 3/8" filetage intérieur	1	6	8,95€
28514B1	Raccord rapide universel embout cannelé 8 mm	1	6	8,95€
28515B1	Raccord rapide universel embout cannelé 10 mm	1	6	8,95€
<b>Raccord rapides Orion</b>				
28516B2	Raccord rapide Orion filetage extérieur 1/4"	2	6	4,50€
28518B2	Raccord rapide Orion filetage extérieur 3/8"	2	6	4,50€
28520B2	Raccord rapide Orion filetage intérieur 1/4"	2	6	4,50€
28524B2	Raccord rapide Orion embout cannelé 6 mm	2	6	4,50€
28522B2	Raccord rapide Orion embout cannelé 8 mm	2	6	4,50€
28523B2	Raccord rapide Orion embout cannelé 10 mm	2	6	4,50€
<b>Raccord rapides Euro</b>				
28840B2	Raccord rapide Euro 1/4" filetage extérieur	2	6	7,50€
28841B2	Raccord rapide Euro 3/8" filetage extérieur	2	6	7,95€
28843B2	Raccord rapide Euro 1/4" filetage intérieur	2	6	7,95€
28844B2	Raccord rapide Euro 3/8" filetage intérieur	2	6	7,95€
28847B2	Raccord rapide Euro embout cannelé 8 mm	2	6	7,75€
<b>Raccords divers</b>				
555012185B2	Réducteur 3/8" filetage extérieur x 1/8" filetage intérieur	2	6	6,95€
555012233B2	Embout 1/4" filetage extérieur	2	6	5,95€
555012253B2	Raccord 1/4" filetage extérieur	2	6	4,50€
555012213B2	Double nipple 1/4" x 1/4" filetage extérieur	2	6	4,50€
555012224B2	Double nipple 1/4" x 3/8" filetage extérieur	2	6	4,90€
<b>Raccords de sécurité</b>				
555061102B1	Raccord de sécurité Prévest Orion (jaune) 3/8" filetage intérieur	1	2	49,50€
555071102B1	Raccord de sécurité Prévest Euro (vert) 3/8" filetage intérieur	1	2	49,50€
555061101B1	Raccord de sécurité Prévest Orion (jaune) 1/4" filetage intérieur	1	2	49,50€
555071101B1	Raccord de sécurité Prévest Euro (vert) 1/4" filetage intérieur	1	2	51,50€
555061808B1	Raccord de sécurité Prévest Orion (jaune) 3/8" 8 mm tulle	1	2	49,50€
555071808B1	Raccord de sécurité Prévest Euro (vert) 3/8" 8 mm tulle	1	2	49,50€
<b>Soufflettes</b>				
28606B1	Soufflette à bec court	1	8	10,95€
28608B1	Soufflette à long bec	1	8	11,95€
28611B1	Soufflette avec silencieux	1	8	20,50€
<b>Composants</b>				
25520B1	Manomètre axial 1/8"	1	2	14,95€
25521B1	Manomètre axial 1/4"	1	2	15,95€
<b>Gonfleur de pneus</b>				
28600B	Gonfleur de pneus	1	3	25,95€
28602B	Gonfleur à pneus professionnel calibré	1	3	85€
28599B1	Valve de gonflage pour pneus	1	6	4,95€
28604B1	Kit de gonflage (balle - bateau - pneu)	1	6	11,95€
<b>Régulateur de pression</b>				
28708	Régulateur de pression 1/4"	1	3	29€
28704	Régulateur avec séparateur d'eau 1/4" filetage intérieur	1	3	55€
28700	Régulateur avec séparateur d'eau et nébuliseur d'huile 1/4"	1	3	85€
<b>Kit &amp; Pistolet</b>				
28628	Pistolet à peinture professionnel à godet supérieur 600ml	1	3	75€
28551	Kit de démarrage pour compresseur, 6 pièces	1	3	49€
<b>Tuyaux d'air &amp; en spirale</b>				
25204B1	Tuyau en spirale 5m polyamide	1	2	23,50€
25205B1	Tuyau en spirale 7m polyamide	1	2	30,50€
25206B	Tuyau en spirale 10 m polyamide	1	2	32,50€
25212	Tuyau à air comprimé composite 10 m 8mm	1	4	39€
25216	Tuyau à air comprimé composite 20 m 8mm	1	4	59€
25222	Enrouleur de tuyau 30 m	1	1	149€
<b>Divers</b>				
555012692B8	Colliers de serrage 11 - 13	8	6	6,95€
555012693B8	Colliers de serrage 13 - 15	8	6	6€



# Raccords pneumatiques 6

consultez notre gamme complète et l'état des stocks sur [www.contimacgmt.be](http://www.contimacgmt.be)

## RACCORDS RAPIDES UNIVERSELS (EMBALLÉS PAR 10 PIÈCES)

- Raccord rapides universels de qualité
- Pression max.: 0-16 bar
- Chromé en laiton
- Convient pour:

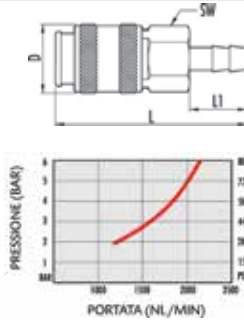

N° de cde	28508	28510	28512	28504	28506	28514	28515
Filetage ext.	1/4"	3/8"	1/2"	-	-	-	-
Filetage int.	-	-	-	1/4"	3/8"	-	-
Embout cannelé	-	-	-	-	-	8mm	10mm
prix hors tva	75€	75€	75€	75€	75€	75€	75€

## RACCORDS ORION (EMBALLÉS PAR 10 PIÈCES)

- Raccords profil Orion (ARO 210)
- Chromé en laiton
- Passage: 5.5 mm

Profil Orion



N° de cde	28516	28518	28520	28524	28522	28523
Filetage ext.	1/4"	3/8"	-	-	-	-
Filetage int.	-	-	1/4"	-	-	-
Embout cannelé	-	-	-	6mm	8mm	10mm
prix hors tva	17€	18€	19€	17€	17€	17€

## RACCORDS DE SECURITE UNIVERSELS (EMBALLÉ PAR PIÈCE)

- Raccords de sécurité universels de qualité
- Déconnexion sans dépression des machines à air comprimé
- Pression max.: 0-20 bar
- Chromé en laiton

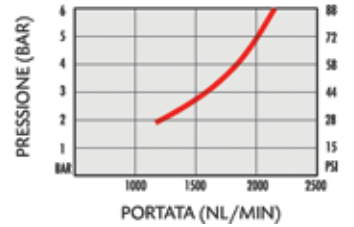
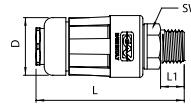

N° de cde	28450B1	28350B1	28355B1	28365B1	28375B1	28430B1	28385B1	28405B1
Filetage ext.	1/4"	3/8"	1/2"	-	-	-	-	-
Filetage int.	-	-	-	1/4"	3/8"	-	-	-
Embout cannelé	-	-	-	-	-	6 mm	8mm	10mm
prix hors tva	33€	33€	33€	33€	33€	33€	33€	33€

## RACCORDS RAPIDES UNIVERSELS EN ACIER TREMPÉ (EMBALLÉ PAR PIÈCE)

- Raccord rapides universels en acier trempé de qualité
- Pression max.: 0-16 bar

Acier trempé

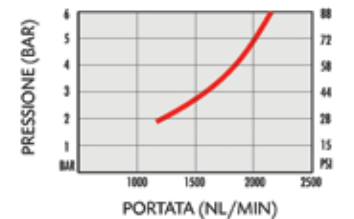

N° de cde	28831	28832	28833	28834	28835	28836	28837	28838	28839
Filetage ext.	1/4"	3/8"	1/2"	-	-	-	-	-	-
Filetage int.	-	-	-	1/4"	3/8"	1/2"	-	-	-
Embout cannelé	-	-	-	-	-	-	6 mm	8mm	10mm
prix hors tva	15€	15€	15€	15€	15€	15€	14€	15€	15€

## RACCORDS EURO (EMBALLÉ PAR PIÈCE)

- Raccords EURO
- Pression max.: 0-20 bar
- Acier galvanisé
- Passage: 7,6 mm

Profil Euro



N° de cde	28840	28841	28842	28843	28844	28845	28846	28847	28849
Filetage ext.	1/4"	3/8"	1/2"	-	-	-	-	-	-
Filetage int.	-	-	-	1/4"	3/8"	1/2"	-	-	-
Embout cannelé	-	-	-	-	-	-	6 mm	8mm	10mm
prix hors tva	3€	3€	3,90€	3,50€	3,10€	4,25€	2,90€	2,90€	2,90€



## RACCORD DE SÉCURITÉ JAUNE POUR RACCORDS ORION (EMBALLÉ PAR PIÈCE)



N° de cde	ASIO6.1101	ASIO6.1102	ASIO6.1103	ASIO6.1151	ASIO6.1152	ASIO6.1153
Filetage int.	1/4"	3/8"	1/2"	-	-	-
Filetage ext.	-	-	-	1/4"	3/8"	1/2"
prix hors tva	47€	47€	49€	49€	49€	49€

		Raccord à 2 voies	
N° de cde	ASIO6.1806	ASIO6.1808	ASIO6.1810
Filetage int.	-	-	2 x 3/8"
Embout cannelé	6mm	8mm	10mm
prix hors tva	47€	47€	95€

## RACCORD DE SÉCURITÉ VERTS POUR RACCORDS EURO (EMBALLÉ PAR PIÈCE)



N° de cde	ESIO7.1101	ESIO7.1102	ESIO7.1103	ESIO7.1151	ESIO7.1152	ESIO7.1153
Filetage int.	1/4"	3/8"	1/2"	-	-	-
Filetage ext.	-	-	-	1/4"	3/8"	1/2"
prix hors tva	42,50€	42,50€	49€	45€	45€	47,50€

		Raccord à 2 voies	
N° de cde	ESIO7.1806	ESIO7.1808	ESIO7.1810
Filetage int.	-	-	2 x 3/8"
Embout cannelé	6mm	8mm	10mm
prix hors tva	46€	42,50€	95€

## RACCORDS INDUSTRIELS POUR GRANDS DÉBITS/ MAGNUM (EMBALLÉ PAR PIÈCE)

- Raccords rapides industriels haut débit en acier trempé
- Idéal pour haute débit (jusqu'à 5000 l/min.)
- Pas compatible avec les raccords universels
- Pression max.: 0-20 bar



N° de cde	28560	28562	28566	28568	28570	28572
Filetage ext.	3/8"	1/2"	-	-	-	-
Filetage int.	-	-	3/8"	1/2"	-	-
Embout cannelé	-	-	-	-	9mm	13mm
prix hors tva	25€	25€	25€	25€	25€	25€

## RACCORDS INDUSTRIELS POUR GRANDS DÉBITS/ MAGNUM (EMBALLÉ PAR PIÈCE)

- Embouts industriels de haute qualité
- Idéal pour les débits d'air élevés (jusqu'à 5000 l/min)
- Pas compatible avec les raccords universels
- Pression max.: 0-20 bar



N° de cde	28574	28576	28578	28580	28582	28584
Filetage ext.	3/8"	1/2"	-	-	-	-
Filetage int.	-	-	3/8"	1/2"	-	-
Embout cannelé	-	-	-	-	9mm	13mm
prix hors tva	7,50€	6,50€	6,50€	6,50€	6,50€	6,50€

## DISTRIBUTEURS D'AIR COMPRI ME (EMBALLÉ PAR PIÈCE)

### N° de cde: 28502

• 3/8"



**19€**  
prix hors tva

### N° de cde: 28503

• 3/8"



Safety

**59€**  
prix hors tva

### N° de cde: 28577

• 3/8"



Acier trempé

**29€**  
prix hors tva

### N° de cde: 28575

• 3/8"



Magnum

**49€**  
prix hors tva

## RACCORDS À GRIFFES DIN 3483VK / DIN 3481 (EMBALLÉ PAR PIÈCE)

- Idéal comme raccord pour les grands volumes d'air, par exemple les grandes clés à chocs 3/4" et 1".
- En combinaison avec des tuyaux en caoutchouc, pg. 84



N° de cde		prix hors tva
618514212	1/2" M	14€
618514219	3/4" M	19€
618514225	1" M	15€
618514232	1 1/4" M	19€



N° de cde		prix hors tva
618514112	1/2" F	15€
618514119	3/4" F	12€
618514125	1" F	12€
618514132	1 1/4" F	15€



N° de cde		prix hors tva
618514012	13 mm tulle	15€
618514016	16 mm tulle	9€
618514019	19 mm tulle	11€
618514025	25 mm tulle	17€



N° de cde		prix hors tva
618514305	42mm blindk.	9€



# Raccords pneumatiques 6

consultez notre gamme complète et l'état des stocks sur [www.contimacgmt.be](http://www.contimacgmt.be)

Fe



## RÉDUCTION CONIQUE FILETAGE EXTÉRIEUR - FILETAGE INTÉRIEUR (LONG) (EMBALLÉ PAR 10 PIÈCES)

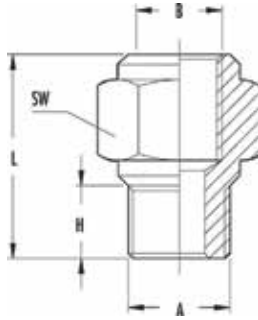

N° de cde	28544	28548	28546
A (buitendraad)	1/4"	1/2"	3/8"
B (binnendraad)	3/8"	1/2"	1/2"
H	11	11	11,5
L	25,5	29	29,5
SW (taille de clé)	20	25	25
Prix	22€	29€	29€

## GENOU 90° FILETAGE INTÉRIEUR

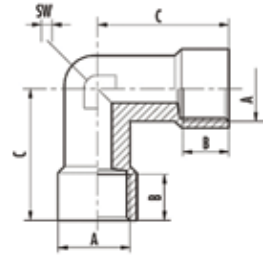

N° de cde	25348
A	1/4"
B	11
C	22
SW (taille de clé)	13
Poids	24 gr
Prix	3,50€

## MAMELON DOUBLE AVEC FILETAGE EXTÉRIEUR CONIQUE (EMBALLÉ PAR 10 PIÈCES)

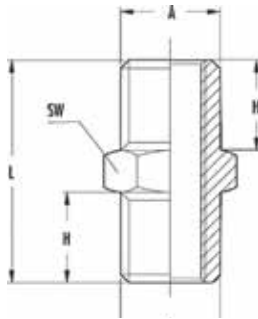

N° de cde	28532	28533	28534
A	1/4"-1/2"	3/8"-3/8"	1/2"-1/2"
H	11	11,5	28
L	27	28	33,5
SW (taille de clé)	14	17	22
Prix	19€	22€	22€

## GENOU 90° FILETAGE MÂLE

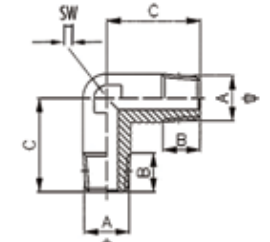

N° de cde	25346
A	3/8"
B	11,5
C	26,5
SW (taille de clé)	17
Poids	40 gr
Prix	3,50€

## RÉDUCTEUR À FILETAGE EXTÉRIEUR CONIQUE (EMBALLÉ PAR 10 PIÈCES)



N° de cde	28538	28540	28542
A1	1/8"	1/4"	3/8"
A2	1/4"	3/8"	1/2"
H1	7,5	11	11,5
H2	11	11,5	14
L	23,5	27,5	31
SW (taille de clé)	14	17	22
Prix	19€	15€	22€

## GENOU 90° FILETAGE INTÉRIEUR ET EXTÉRIEUR

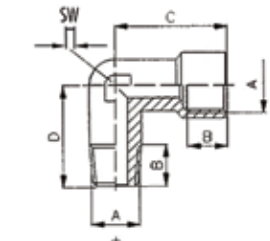

N° de cde	25347
A	1/4"
B	11
C	22
D	22
SW (taille de clé)	13
GR	22
Prix	3,50€

## RACCORD EN T

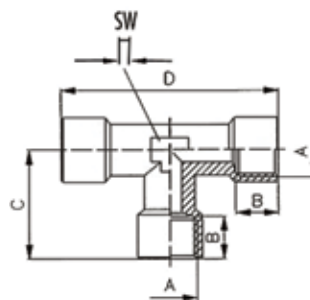

N° de cde	28549	28550
A	1/4"	3/8"
B	11	11,5
C	22	26,5
D	44	53
SW (taille de clé)	13	17
Poids	30 gr	58 gr
Prix	3,50€	5,50€

## BOUCHON

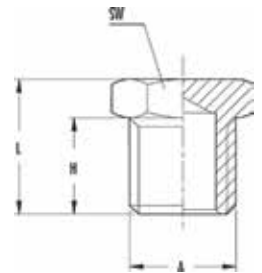

N° de cde	555012233	555012234
A	1/4"	3/8"
H	9	8
L	14	13
SW (taille de clé)	19	17
Prix	1,95€	2,90€

# Raccords pneumatiques 6

consultez notre gamme complète et l'état des stocks sur [www.continacgmt.be](http://www.continacgmt.be)

## DISTRIBUTEURS D'AIR COMPRIMÉ (EMBALLÉ PAR 10 PIÈCES)

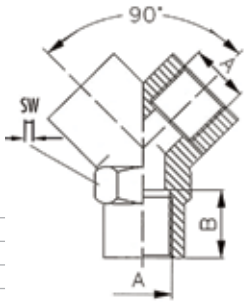

N° de cde	28500
A	3/8"
B	11,5
SW (taille de clé)	20
Poids	36 gr
Prix	49€

## CLAPETS ANTI-RETOUR

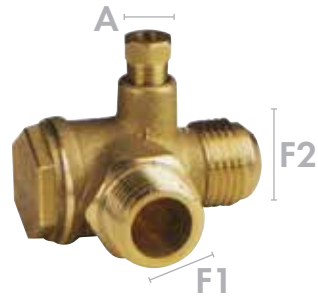

N° de cde	20232	25530	25680	25721	20242	25720	25881
A	1/8"	1/8"	1/8"	1/8"	1/8"	1/8"	1/8"
F1	3/8"	1/2"	1/2"	3/4"	3/8"	1"	1/4"
F2 (bicone)	12	10	15	15	embout cannelé	18	10
Prix	29€	13,50€	19€	19€	19€	39€	29€

## VANNES D'ARRÊT - FILETAGE INTÉRIEUR



N° de cde	25326	25327	25328
Raccord	2x1/4" F	2x3/8" F	2x1/2" F
Prix	13,50€	13,50€	13,50€

## VALVES DE SÉCURITÉ



N° de cde	25560	20268	25710	25711
Max. bar	8 bar	10 bar	11 bar	15 bar
Raccord (filetage extérieur)	1/4"	1/4"	3/8"	3/8"
Prix	13,50€	12,95€	13,50€	19€

## PRESSOSTATS



## MANOMÈTRES



## RÉGULATEURS DE PRESSION



## FILTRES À AIR





# Soufflettes 6

consultez notre gamme complète et l'état des stocks sur [www.continacgmt.be](http://www.continacgmt.be)

## SOUFFLETTES AVEC REGLAGE AIR SELON LES NORMES 'OSHA'



### SOUFFLETTES PROGRESSIVES EN MATERIAU COMPOSITE

#### Selon les normes de sécurité "OSHA"

- La soufflette est en matériau composite résistant aux chocs
- Equipé d'une poignée et levier en caoutchouc "soft touch" pour une utilisation ergonomique
- Débit d'air progressivement réglable
- Tuyau en acier inoxydable conforme aux normes de sécurité «OSHA»
- Équipé d'un filetage femelle 1/4 "en laiton
- Pression de travail idéale entre 6 et 8 bar
- Pression de service maximale de 16 bars

Anti-griffes



N° de cde: 28790

**27€**  
prix hors tva

Anti-griffes 80mm



N° de cde: 28788

**29€**  
prix hors tva

150mm



N° de cde: 28780

**29€**  
prix hors tva

300mm



N° de cde: 28782

**35€**  
prix hors tva

500mm



N° de cde: 28784

**49€**  
prix hors tva

800mm



N° de cde: 28786

**59€**  
prix hors tva

### SOUFFLETTE



N° de cde: 28612

**15€**  
prix hors tva

### SOUFFLETTE À BEC LONG ET SILENCIEUSE

EVO



150mm

N° de cde: 28611

**19€**  
prix hors tva



300mm

N° de cde: 28742

**25€**  
prix hors tva



500mm

N° de cde: 28744

**27€**  
prix hors tva



800mm

N° de cde: 28746

**37€**  
prix hors tva

### SOUFFLEUSE AVEC BUSE « VENTURI »

EVO



N° de cde: 28615

**23€**  
prix hors tva

### SOUFFLETTE AVEC BEC COURT



N° de cde: 28606

**9€**  
prix hors tva

### SOUFFLETTE AVEC BEC LONG



N° de cde: 28608

**9<sup>50</sup>€**  
prix hors tva

### SOUFFLETTE DE SECURITE

Security



N° de cde: 28596

**12€**  
prix hors tva

### SOUFFLETTE AVEC 'VENTURI'

600 L/min



N° de cde: 28597

**15€**  
prix hors tva

# Soufflettes à effet vortex 6

consultez notre gamme complète et l'état des stocks sur [www.continacgmt.be](http://www.continacgmt.be)

## PISTOLET DE NETTOYAGE À AIR AVEC EFFET VORTEX

Pistolet à air comprimé pour le nettoyage à sec. Avec un débit d'air de 340 l/min à 6 bars et une pression de service comprise entre 4,5 et 8,5 bars, il offre d'excellents résultats. Son boîtier en aluminium durable avec revêtement en poudre le rend léger et facile à manipuler. L'effet vortex utilise l'air comprimé pour soulever la saleté, ce qui permet de nettoyer en profondeur et de manière uniforme les tapis, les intérieurs de voitures et les surfaces difficiles d'accès.

**NEW**



**N° de cde: 28591**

- Consommation d'air (@ 6 bar): 340 l/min.
- Pression de travail: 4,5 - 8,5 bar
- Technologie de nettoyage : effet vortex pour un nettoyage à sec en profondeur

**89€**  
prix hors tva



## PISTOLET DE NETTOYAGE À AIR AVEC EFFET VORTEX & LIQUIDES + GOBELET

Pistolet à air comprimé pour nettoyage à sec et humide. Ce pistolet combine air et eau pour un nettoyage en profondeur : la double gâchette souffle de l'air pour sécher et active le jet d'eau pour laver. Le régulateur arrière permet un contrôle précis du débit d'eau, tandis que la conception ergonomique avec poignée en technopolymère assure un confort d'utilisation. Le réservoir arrière améliore l'équilibre. Idéal pour les intérieurs de voiture et les tapis.

**NEW**



**N° de cde: 28592**

- Consommation d'air (@ 6 bar): 300 l/min.
- Pression de travail: 4,5 - 8,5 bar
- Gobelet: 800 ml
- Technologie de nettoyage : effet vortex pour un nettoyage en profondeur à sec et humide

**85€**  
prix hors tva



## Kits d'air comprime 6

### KIT D'AIR COMPRIME DE BASE (6-PIECES)



**N° de cde: 28551**

Comprenant:

- Soufflette courte
- Gonfleur de pneus
- Tuyau spiralé avec raccords
- Set pour gonfleur

**49€**  
prix hors tva

### KIT D'AIR COMPRIME EN METAL (5-PIECES)



**N° de cde: 28620**

Comprenant:

- Soufflette courte
- Pistolet de lavage avec gobelet
- Pistolet à peinture avec gobelet
- Gonfleur de pneus
- Tuyau spiralé avec raccords

**79€**  
prix hors tva

### KIT D'AIR COMPRIMÉ PRO



**N° de cde: 28621**

Comprenant:

- Tuyau d'air comprimé
- Gonfleur de pneus
- Soufflette anti-griffe
- Pistolet à peinture avec gobelet supérieur
- Raccord Euro en acier galvanisé

**199€**  
prix hors tva

# Pistolets de scellage & gonfleurs de pneus 6

consultez notre gamme complète et l'état des stocks sur [www.contimacgmt.be](http://www.contimacgmt.be)

## PISTOLETS DE SCELLAGE



**N° de cde: 553110101**  
Pistolet de scellage pour cartouches

- Cartouche: Ø 48 - 310 ml
- Pression: 6 bar

**69€**  
prix hors tva



**N° de cde: 553110102**  
Pistolet de scellage équilibré avec régulateur d'air pour cartouches

- Cartouche: Ø 48 - 310 ml
- Pression: 6 bar

**87€**  
prix hors tva



**N° de cde: 553110103**  
Pistolet de scellage équilibré avec régulateur d'air pour saucisses

- Saucisse: 300 - 400 - 600 ml
- Pression: 6 bar

**129€**  
prix hors tva



**N° de cde: 553110104**  
Pistolet de scellage équilibré avec régulateur d'air pour saucisses & cartouches

- Cartouche: Ø 48 - 310 ml
- Saucisse: 300 - 400 - 600 ml
- Pression: 6 bar

**133€**  
prix hors tva

### GONFLEUR PROFESSIONNELLE CALIBRÉ

**N° de cde: 28602**  
• 0-10 bar



**79€**  
prix hors tva

### GONFLEUR PROFESSIONNELLE CALIBRÉ POUR CAMIONS

**N° de cde: 28101**  
• 0-12 bar



**85€**  
prix hors tva

### GONFLEUR PROFESSIONNELLE

**N° de cde: 28750** Eurodair  
• 0,7-11 bar



**119€**  
prix hors tva

### GONFLEUR PROFESSIONNELLE NUMÉRIQUE

**N° de cde: 28752** Digit'air  
• 0,1-11 bar



**189€**  
prix hors tva

### GONFLEUR DE PNEUS

**N° de cde: 28600**  
• 0-12 bar



**25€**  
prix hors tva

### GONFLEUR DE PNEUS POUR CAMIONS

**N° de cde: 28603**  
• 0-12 bar



**29€**  
prix hors tva

### GONFLEUR DE PNEUS ÉTALONNÉ

**N° de cde: 28552**  
• 0-10 bar



**39€**  
prix hors tva

### GONFLEUR DE PNEUS ÉTALONNÉ POUR CAMIONS

**N° de cde: 28553**  
• 0-10 bar



**49€**  
prix hors tva

### RACCORD SOUPAPE POUR GONFLEUR 6MM

**N° de cde: 28599**  
4€  
prix hors tva



### PIÈCE D'ADAPTATION GONFLEUR DE PNEUS CAMION 6MM AVEC POIGNÉE

**N° de cde: 553100006**  
19€  
prix hors tva



### SET POUR GONFLEUR BALLON-BATEAU-PNEU

**N° de cde: 28604**  
12€  
prix hors tva



### GONFLEUR DIGITALE DE PNEUS DE CAMION

**N° de cde: 28605**  
85€  
prix hors tva  
• Max 12 bar



# Régulateurs de pression (FRL) <sup>6</sup>

consultez notre gamme complète et l'état des stocks sur [www.continacgmt.be](http://www.continacgmt.be)

## REGULATEURS DE PRESSION 1/4" FILET INTERIEUR

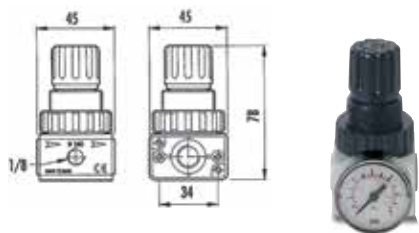

**N° de cde: 28708**

- Pression d'entrée max: 12 bar
- Pression réglable: 0-10 bar
- Débit max. à 6 bar: 1700 l/min.

**29€**  
prix hors tva

## REGULATEURS DE PRESSION 1/2" FILET INTERIEUR

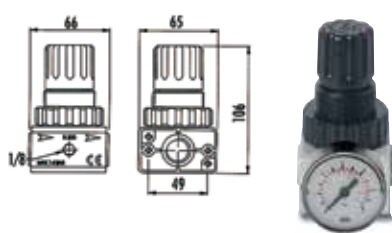

**N° de cde: 28709**

- Pression d'entrée max: 16 bar
- Pression réglable: 0-12 bar
- Débit max. à 6 bar: 5000 l/min.

**49€**  
prix hors tva

## REGULATEURS DE PRESSION 1" FILET INTERIEUR

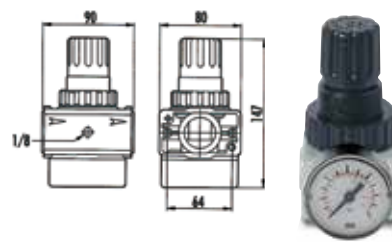

**N° de cde: 28711**

- Pression d'entrée max: 16 bar
- Pression réglable: 0-12 bar
- Débit max. à 6 bar: 6000 l/min.

**117€**  
prix hors tva

## HUILEUR 1/4" FILET INTERIEUR

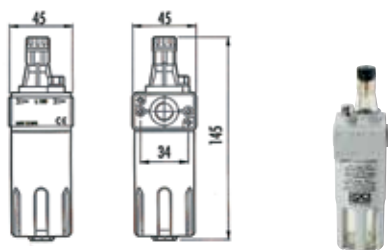

**N° de cde: 28710**

- Pression d'entrée max: 12 bar
- Pression réglable: 0-10 bar
- Débit max. à 6 bar: 1700 l/min.

**39€**  
prix hors tva

## HUILEUR 1/2" FILET INTERIEUR

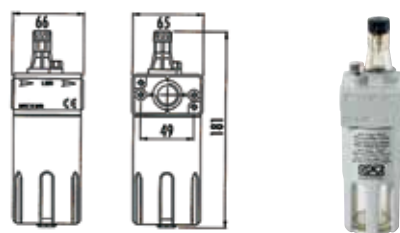

**N° de cde: 28712**

- Pression d'entrée max: 16 bar
- Pression réglable: 0-12 bar
- Débit max. à 6 bar: 5000 l/min.

**49€**  
prix hors tva

## HUILEUR 1" FILET INTERIEUR

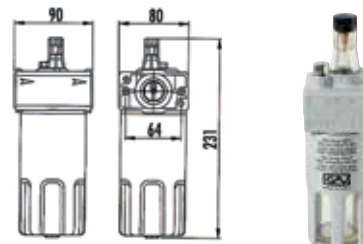

**N° de cde: 28714**

- Pression d'entrée max: 16 bar
- Pression réglable: 0-12 bar
- Débit max. à 6 bar: 6000 l/min.

**125€**  
prix hors tva

## REGULATEURS DE PRESSION SÉPARATEUR D'EAU 1/4" FILET INTERIEUR

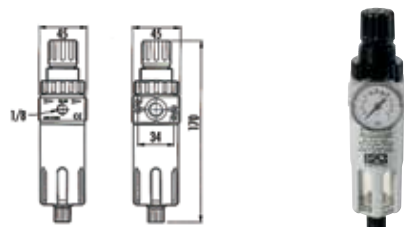

**N° de cde: 28704**

- Pression d'entrée max: 12 bar
- Pression réglable: 0-10 bar
- Débit max. à 6 bar: 1700 l/min.
- Capacité filtre: 10 micron

**55€**  
prix hors tva

## REGULATEURS DE PRESSION SÉPARATEUR D'EAU 1/2" FILET INTERIEUR



**N° de cde: 28706**

- Pression d'entrée max: 16 bar
- Pression réglable: 0-12 bar
- Débit max. à 6 bar: 5000 l/min.
- Capacité filtre: 10 micron

**69€**  
prix hors tva

## REGULATEURS DE PRESSION SÉPARATEUR D'EAU 1" FILET INTERIEUR

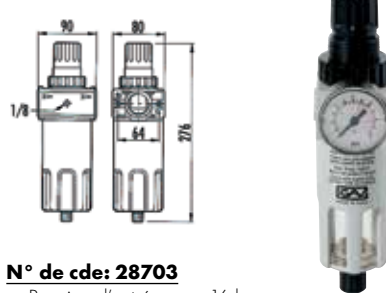

**N° de cde: 28703**

- Pression d'entrée max: 16 bar
- Pression réglable: 0-12 bar
- Débit max. à 6 bar: 6000 l/min.
- Capacité filtre: 10 micron

**179€**  
prix hors tva

## REGULATEURS DE PRESSION SÉPARATEUR D'EAU ET HUILEUR 1/4" FILET INT.

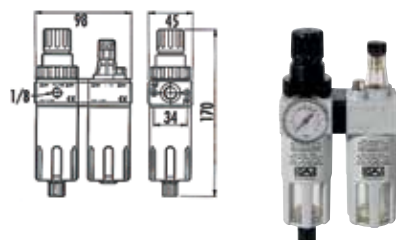

**N° de cde: 28700**

- Pression d'entrée max: 12 bar
- Pression réglable: 0-10 bar
- Débit max. à 6 bar: 1700 l/min.
- Capacité filtre: 10 micron

**85€**  
prix hors tva

## REGULATEURS DE PRESSION SÉPARATEUR D'EAU ET HUILEUR 1/2" FILET INT.

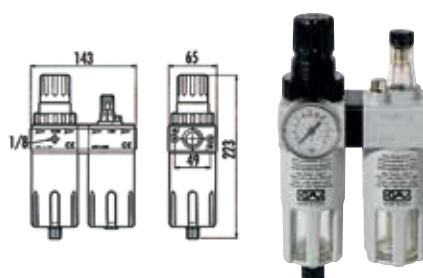

**N° de cde: 28702**

- Pression d'entrée max: 16 bar
- Pression réglable: 0-12 bar
- Débit max. à 6 bar: 5000 l/min.
- Capacité filtre: 10 micron

**133€**  
prix hors tva

## REGULATEURS DE PRESSION SÉPARATEUR D'EAU ET HUILEUR 1" FILET INTERIEUR

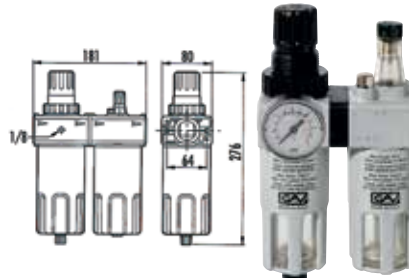

**N° de cde: 28701**

- Pression d'entrée max: 16 bar
- Pression réglable: 0-12 bar
- Débit max. à 6 bar: 6000 l/min.
- Capacité filtre: 10 micron

**289€**  
prix hors tva



# X-TREME

Fiabile

Durable

Précis

## Le pistolet à peinture EXTREME 100 PRO dispose de 3 réglages principaux

### Contrôle de la pression entrante

**Objectif:**

Régule la pression d'air entrant.

**Effet:**

Détermine la puissance de pulvérisation. Une pression plus faible donne un brouillard plus doux (comparable à HVLP), une pression plus élevée assure une couverture plus puissante.

**Application:**

Idéal pour s'adapter au type de peinture et au résultat souhaité.

### Réglage du jet de pulvérisation

**Objectif:**

Ajuste la forme et la largeur du jet.

**Effet:**

Vous pouvez choisir entre un jet large pour les grandes surfaces ou un jet étroit pour les travaux de précision.

**Application:**

Pratique pour passer du travail brut à la finition.

### Réglage de la quantité de peinture

**Objectif:**

Détermine la quantité de peinture pulvérisée

**Effet:**

Plus de peinture permet une couverture plus rapide, moins de peinture permet une finition plus fine.

**Application:**

Essentiel pour éviter les coulures ou les couches trop épaisses.

pour un contrôle et une finition optimale sur diverses surfaces

#### XTREME 100 PRO

600ml

XTREME



**N° de cde: 28647**

- Pression de travail: 2 - 5 bar
- Cons. d'air: 200 - 400 l/min.
- Gobelet: 600 ml
- Réglage quantité d'air

**199€**  
prix hors tva

#### XTREME 100 PRO + COFFRE

600ml

XTREME



**N° de cde: 28648**

En coffret

- Pression de travail: 2 - 5 bar
- Cons. d'air: 200 - 400 l/min.
- Gobelet: 600 ml
- Réglage quantité d'air

**249€**  
prix hors tva

#### XTREME 100 HVLP

600ml  
HVLP

XTREME

NEW



**N° de cde: 28690**

- Pression de travail: 3 bar
- Cons. d'air: 200 - 400 l/min.
- Gicleur standard: Ø 1,5 mm

**185€**  
prix hors tva

#### XTREME 100 HVLP + COFFRE

600ml  
HVLP

XTREME

NEW



**N° de cde: 28671**

En coffret

- Pression de travail: 3 bar
- Cons. d'air: 200 - 400 l/min.
- Gicleur standard: Ø 1,5 mm

**219€**  
prix hors tva



Fe



RC



# Pistolets de peinture 6

consultez notre gamme complète et l'état des stocks sur [www.contimacgmt.be](http://www.contimacgmt.be)

## MANOMÈTRE NUMÉRIQUE

NEW

**XTREME**  
COMPATIBEL

N° de cde: 28637

Le manomètre numérique DIGI PRO est compatible avec les modèles XTREME 100 et permet un réglage précis de la pression de pulvérisation. Grâce à son installation simple et à sa bonne lisibilité, il augmente l'efficacité et la qualité du travail grâce à une surveillance en temps réel.

**95€**  
prix hors tva



## PISTOLET DE SÉCHAGE RÉGLABLE

NEW

**XTREME**  
COMPATIBEL

N° de cde: 28673

Pistolet de séchage avec réglage du débit d'air compatible avec la série XTREME. Grâce au système Venturi, l'air sortant est augmenté et accéléré, ce qui permet un séchage plus rapide de la peinture à base d'eau et une élimination rapide des vapeurs de la surface peinte. Le pistolet est équipé d'un débit d'air réglable et assure un séchage uniforme. Sa conception ergonomique et équilibrée garantit un confort d'utilisation, tandis que ses matériaux de haute qualité assurent fiabilité et performances durables. Le filtre intégré empêche la contamination par des particules et garantit un résultat parfait.

**49€**  
prix hors tva



## QPS - QUICK PAINT SYSTEM

Compatible avec la série XTREME  
QPS-SET composé de:

**XTREME**  
COMPATIBEL



1 x gobelet supérieur

N° de cde: 28465  
QPS-03 SET 180ml

**99€**  
prix hors tva



50 x gobelet intérieur

N° de cde: 28460  
QPS-02 SET 400ml

**109€**  
prix hors tva

20 x bouchons

N° de cde: 28455  
QPS-01 SET 600ml

**125€**  
prix hors tva



50 x couvercles

N° de cde: 28470

QPS-04 raccord pour:

- 28310
- 28625
- 28628
- 28690
- 28643



**22€**  
prix hors tva

N° de cde: 28475

QPS-05 raccord pour:

- 28645
- 28640



**22€**  
prix hors tva

# Pistolets de peinture 6

consultez notre gamme complète et l'état des stocks sur [www.continacgmt.be](http://www.continacgmt.be)



Fe



**PISTOLET A PEINTURE AVEC GOBELET INFERIEUR**

1000ml



**N° de cde: 28626**

- Pression de travail: 4 - 8 bar
- Cons. d'air: 150 - 250 l/min.
- Gicleur standard: Ø 1,5 mm

**79€**  
prix hors tva

**PISTOLET A PEINTURE AVEC GOBELET SUPERIEUR 600 ML**

1000ml



**N° de cde: 28628**

- Pression de travail: 4 - 8 bar
- Cons. d'air: 150 - 250 l/min.
- Gicleur standard: Ø 1,5 mm

**75€**  
prix hors tva

**HVLP Z1000**

250ml



**N° de cde: 28640**

- Max. Pression de travail: 2 bar
- Cons. d'air: 150 l/min.
- Gicleur standard: Ø 0,5 mm

**185€**  
prix hors tva

**RECORD 2000 APS**

1000ml

**NEW**



**N° de cde: 28715**

- Pression de travail: 2-5 bar
- Cons. d'air: 200-400 l/min
- Gicleur standard: Ø 1,5 mm

**129€**  
prix hors tva

**RECORD 2200**

600 ml

**NEW**



**N° de cde: 28739**

- Pression de travail: 2-5 bar
- Cons. d'air: 200-400 l/min
- Gicleur standard: Ø 1,5 mm

**99€**  
prix hors tva

**RECORD 2200 HVLP**

600ml HVLP

**NEW**



**N° de cde: 28741**

- Pression de travail: 2-5 bar
- Cons. d'air: 200-400 l/min
- Gicleur standard: Ø 1,5 mm

**99€**  
prix hors tva

**XTREME 200 HVLP**

1000ml HVLP



**N° de cde: 28692**

- Pression de travail: 3 bar
- Cons. d'air: 150-250 l/min
- Gicleur standard: Ø 1,5 mm

**225€**  
prix hors tva

**162B**

1000ml



**N° de cde: 28624**

- Pression de travail: 4-5 bar
- Cons. d'air: 100-200 l/min
- Gicleur standard: Ø 1,5 mm

**42€**  
prix hors tva

**162A**

600ml



**N° de cde: 28625**

- Pression de travail: 4-5 bar
- Cons. d'air: 100-200 l/min
- Gicleur standard: Ø 1,5 mm

**39€**  
prix hors tva



## Diamètre recommandé de gicleur

Peinture	Ø mm	Peinture	Ø mm	Peinture	Ø mm
Laque synthétique	1,8	Vernis carrosserie	1,4	Vernis pour meubles	2,0 ou 2,5
Nitrolaques	1,5	Enduit carrosserie	1,8 ou 2,0	Latex	2,5
Laque acrylique	1,4 ou 1,5	Peinture à structure	2,5	Peinture pour routes	2,5

Scannez le code QR pour nos gicleurs de remplacement





**RC9042**  
**Perceuse sur batterie**  
 +  
**RC9071**  
**Meuleuse sur batterie**  
 +  
**Chargeur**  
 +  
**2 x Batterie 6 Ah**  
 +  
**Sac Rodcraft noir**

Voir les données techniques à la page. 106

# Combi Pack 1

N° de cde: 8950000001

**529€**  
 prix hors tva

**RC9042**  
**Perceuse sur batterie**  
 +  
**RC9077**  
**1/2" Clé à chocs sur batterie**  
 +  
**Chargeur**  
 +  
**2 x Batterie 6 Ah**  
 +  
**Sac Rodcraft noir**

Voir les données techniques à la page. 106



N° de cde: 8950000002

**549€**  
 prix hors tva

# Combi Pack 2

# **RC RODCRAFT®**

## **BATTERY TOOLS**



### **Combi Pack 3**

N° de cde: 895000003

**649€**  
prix hors tva

**RC9042**

**Perceuse sur batterie**

+

**RC9071**

**Meuleuse sur batterie**

+

**RC9067**

**1/2"Clé à chocs sur batterie**

**Chargeur**

+

**2 x Batterie 6 Ah**

+

**Sac Rodcraft noir**

Voir les données techniques à la page. 106



Fe



RC



# Battery tools

consultez notre gamme complète et l'état des stocks sur [www.contimacgmt.be](http://www.contimacgmt.be)

## RC9042 - PERCEUSE SUR BATTERIE

**NEW**



**N° de cde: 8951000492**

Marteau perforateur 3 en 1 (marteler, percer et fixer) avec lampe LED intégrée.

- Diamètre de forage: 13 mm
- Type de batterie: Lithium-ion
- Tête de forage: Automatique
- Poids: 1,55 kg
- Niveau sonore: 97 dB(A)
- Vibrations: 9,7 m/s<sup>2</sup>
- Dimensions: 230x210x88 mm

**245€**  
prix hors tva

## RC9071 - MEULEUSE SUR BATTERIE

**NEW**



**N° de cde: 8951000493**

- Type de batterie: Lithium-ion
- Batterie: 18 V
- Spankop: M14 mm
- Disque x trou: 125x22 mm
- Poids: 1,7 kg
- Niveau sonore: 89,1 dB(A)

- Vibrations: 7,6 m/s<sup>2</sup>
- Rotations: 8500 rpm
- Dimensions: 128x330x38 mm

**245€**  
prix hors tva

## RC9067 - CLÉS À CHOCS SUR BATTERIE

**1/2"**



**N° de cde: 8951000464**

- Tension nominale: 18 V
- Carré: 1/2"
- Couple max.: 300 Nm
- Rotations max.: 2600 rpm
- Plage de vitesses en continu: 0 - 2600 rpm
- Dimensions: 137x80x87 mm
- Poids: 1,2 kg

## RC9077 - CLÉS À CHOCS SUR BATTERIE

**1/2"**



**N° de cde: 8951000465**

- Tension nominale: 18 V
- Carré: 1/2"
- Couple max.: 1100 Nm
- Rotations max.: 1700 rpm
- Plage de vitesses en continu: 0-1700 rpm
- Dimensions: 230x87x245 mm
- Poids: 3 kg

## RC9087 - CLÉS À CHOCS SUR BATTERIE

**3/4"**



**N° de cde: 8951000466**

- Tension nominale: 18 V
- Carré: 3/4"
- Couple max.: 1100 Nm
- Rotations max.: 1700 rpm
- Plage de vitesses en continu: 0-1700 rpm
- Dimensions: 230x87x245 mm
- Poids: 3,05 kg

## SET DE CLÉ À CHOCS



Tous les kits comprennent :

- Clé à chocs
- 2 Batteries
- Chargeur de batterie
- Sac de transport souple Rodcraft.

### SETS AVEC RC9067

**N° de cde: 8951000473**

- Batteries: 2 x 2 Ah

### SETS AVEC RC9077

**N° de cde: 8951000474**

- Batteries: 2 x 4 Ah

### SETS AVEC RC9087

**N° de cde: 8951000475**

- Batteries: 2 x 4 Ah

**N° de cde: 8951000476**

- Batteries: 2 x 6 Ah

**N° de cde: 8951000477**

- Batteries: 2 x 6 Ah

## ACCESSOIRES



**N° de cde: 8951000467**

- Batterie 18 V - 2 Ah

**N° de cde: 8951000468**

- Batterie 18 V - 4 Ah



**N° de cde: 8951000469**

- Batterie 18 V - 6 Ah

**N° de cde: 8951000470**

- 18 V Chargeur

# Clés à chocs

consultez notre gamme complète et l'état des stocks sur [www.continacgmt.be](http://www.continacgmt.be)

RC2268



STOCK LIMITE



N° de cde: **8951000344**

- Carré: 1/2"
- Couple de travail: 750 Nm
- Couple max.: 900 Nm
- Rotations: 10000 rpm
- Cons. d'air (moyenne): 600 l/min
- Système de chocs: DP (Duopact)
- Tuyau (dia. int.): 10 mm
- Niveau sonore : 105,02 dB(A)
- Dimensions: 180x185x70 mm
- Poids: 2,1 kg

**179€**  
prix hors tva

Taille du boulont	Couple max. requis	Choix conseillé					
		1/4"	3/8"	1/2"	3/4"	1"	1 1/2"
M8	45 Nm	✓	▲				
M10	90 Nm	▲	✓	▲			
M14	260 Nm		✓	✓			
M16	400 Nm		▲	✓	▲		
M18	550 Nm			✓	✓		
M20	800 Nm			✓	✓	▲	
M24	1300 Nm			▲	✓	✓	
M27	2000 Nm				▲	✓	
M30	2700 Nm					✓	▲
M30 <	2700 Nm <					▲	✓

RC2277 - THE BEAST

Clé à chocs 1/2" "The Beast", la référence parmi les clés à chocs à pouce 1/2", avec un boîtier de mécanisme de chocs en alliage d'aluminium. Manche en composite résistant à la plupart des produits chimiques utilisés dans les ateliers.

- Mécanisme à double marteau
- Porte-capsules avec anneau d'enlèvement
- Gâchette entièrement réglable
- Poignée incurvée en thermoplastique
- Caoutchouc injecté dans le boîtier pour une prise en main durable et confortable
- Système de commande puissance: commande d'une seule main, 1 position en arrière et 3 positions en avant
- Boîtier composite
- Prise d'air rotative à 360°
- Rapide et meilleur rapport puissance/couple
- Couple réel maximal de 1300 Nm (Couple de décollement max. de 1950 Nm)



N° de cde: **8951000349**

- Carré: 1/2"
- Couple de travail: 900 Nm
- Couple max.: 1300 Nm
- Vitesse à vide: 8200 rpm
- Poids: 2 kg
- Support tuyau: 10 mm
- Dimensions: 194x188x70 mm
- Entrée d'air: 1/4" IG

- Cons. d'air (moyenne): 245 l/min.
- Cons. d'air (continu): 760 l/min.
- Système de chocs: DUOPACT
- Niveau sonore: 93 dB(A)
- Vibrations: 9,7 m/s<sup>2</sup>

**239€**  
prix hors tva

RC2177



N° de cde: **8951000043**

- Carré: 3/8"
- Couple de travail: 420 Nm
- Couple max.: 580 Nm
- Vitesse à vide: 8200 rpm
- Poids: 1,25 kg
- Support tuyau: 8 mm
- Dimensions: 164x175x60 mm
- Cons. d'air (moyenne): 160 l/min.
- Cons. d'air (continu): 470 l/min.
- Entrée d'air: 1/4" IG
- Système de chocs: DUOPACT
- Niveau sonore: 90 dB(A)
- Vibrations: 7,9 m/s<sup>2</sup>

**299€**  
prix hors tva

RC2377



N° de cde: **8951000045**

- Carré: 3/4"
- Couple de travail: 1300 Nm
- Couple max.: 1950 Nm
- Vitesse à vide: 5760 rpm
- Poids: 3,5 kg
- Support tuyau: 13 mm
- Dimensions: 225x84x199 mm
- Cons. d'air (moyenne): 255 l/min.
- Cons. d'air (continu): 972 l/min.
- Entrée d'air: 3/8" IG
- Système de chocs: DUOPACT
- Niveau sonore: 96,8 dB(A)
- Vibrations: 14,5 m/s<sup>2</sup>

**729€**  
prix hors tva

RC2405



N° de cde: **8951000075**

- Carré: 1"
- Couple de travail: 1300 Nm
- Couple max.: 1950 Nm
- Vitesse à vide: 5760 rpm
- Poids: 3,6 kg
- Support tuyau: 13 mm
- Dimensions: 221x84x199 mm
- Cons. d'air (moyenne): 255 l/min.
- Cons. d'air (continu): 972 l/min.
- Entrée d'air: 3/8" IG
- Système de chocs: DUOPACT
- Niveau sonore: 96,8 dB(A)
- Vibrations: 14,5 m/s<sup>2</sup>

**799€**  
prix hors tva

# Clés à chocs

consultez notre gamme complète et l'état des stocks sur [www.contimacgmt.be](http://www.contimacgmt.be)

## RC2203 - MINI CLÉ À CHOCS



**N° de cde: 8951000387**

- Carré: 1/2"
- Couple max.: 650 Nm
- Couple max. au desserrage: 1254 Nm
- Vitesse à vide: 10500 rpm
- Poids: 1,1 kg
- Dimensions: 115 mm
- Cons. d'air (moyenne): 125 l/min.
- Entrée d'air: 1/4" F
- Niveau sonore : 90 dB(A)
- Vibrations: 11,2 m/s<sup>2</sup>
- Tuyau (dia. int.): 10 mm



**199€**  
prix hors tva

## RC2235 - CLÉ À CHOCS D'ANGLE



**N° de cde: 8951000286**

- Carré: 1/2"
- Couple de travail: 220 Nm
- Couple max.: 300 Nm
- Vitesse à vide: 7400 rpm
- Poids: 1,85 kg
- Support tuyau: 8 mm
- Dimensions: 341x80x58 mm
- Entrée d'air: 1/4" IG
- Cons. d'air (moyenne): 102 l/min.
- Cons. d'air (continu): 408 l/min.
- Entrée d'air: 1/4" IG
- Système de chocs: JUMBO HAMMER
- Niveau sonore : 97 dB(A)
- Vibrations: 43,5 m/s<sup>2</sup>



**379€**  
prix hors tva

## RC2266



**N° de cde: 8951000436**

- Carré: 1/2"
- Couple de travail: 750 Nm
- Couple max. 750 Nm
- Vitesse à vide: 9000 rpm
- Dimensions: 185x185x70 mm
- Cons. d'air (moyenne): 186 l/min.
- Niveau sonore: 107,7 dB(A)
- Tuyau (dia. int.): 10 mm
- Entrée d'air: 1/4" IG
- Système de chocs: TWIN HAMMER
- Vibrations: 13,6 m/s<sup>2</sup>
- Poids: 2,2 kg



**169€**  
prix hors tva

## RC2205



**N° de cde: 8951000855**

- Carré: 1/2"
- Couple de travail: 406 Nm
- Couple max.: 580 Nm
- Vitesse à vide: 7800 rpm
- Poids: 2,4 kg
- Support tuyau: 10 mm
- Dimensions: 150x140x40 mm
- Entrée d'air: 1/4" IG
- Cons. d'air (moyenne): 130 l/min.
- Cons. d'air (continu): 350 l/min.
- Système de chocs: PIN CLUTCH
- Niveau sonore : @87,4 dB(A)
- Vibrations: 6,71 m/s<sup>2</sup>



**199€**  
prix hors tva

## RC2315



**N° de cde: 8951077130**

- Carré: 3/4"
- Couple de travail: 1100 Nm
- Couple max.: 1500 Nm
- Vitesse à vide: 5600 rpm
- Poids: 4,7 kg
- Support tuyau: 13 mm
- Dimensions: 242x230x78 mm
- Entrée d'air: 3/8" IG
- Cons. d'air (moyenne): 340 l/min.
- Cons. d'air (continu): 990 l/min.
- Système de chocs: DUOPACT
- Niveau sonore : 91,1 dB(A)
- Vibrations: 9,97 m/s<sup>2</sup>



**599€**  
prix hors tva

## Sets de douilles

### RS3113 - 13 DOUILLES COURTES



**3/8"**

**N° de cde: 8951012354**

13 Douilles courtes 3/8" dans un boîtier solide (7-8-9-10-11-12-13-14-15-16-17-18-19 mm)



**69€**  
prix hors tva

### RS4114 - 14 DOUILLES COURTES



**1/2"**

**N° de cde: 8951012356**

14 Douilles courtes 1/2" dans un boîtier solide (10-11-12-13-14-15-16-17-18-19-21-22-26-27 mm)



**79€**  
prix hors tva

### RS4114 D - 14 DOUILLES LONGUEUS



**1/2"**

**N° de cde: 8951012357**

14 Douilles longues 1/2" dans un boîtier solide (10-11-12-13-14-15-16-17-18-19-21-22-26-27 mm)



**139€**  
prix hors tva

### RS413 WP - 3 DOUILLES LONGUEUS

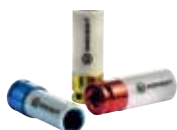

**1/2"**

**N° de cde: 8951012362**

3 Douilles longues 1/2" dans un boîtier solide (17-19-21 mm) avec protection anti-rayures



**39€**  
prix hors tva

### RS618 - 8 DOUILLES COURTES



**3/4"**

**N° de cde: 8951012358**

8 Douilles courtes 3/4" dans un boîtier solide (26-27-29-30-32-35-36-38 mm)



**169€**  
prix hors tva

### RS618 D - 8 DOUILLES LONGUEUS



**3/4"**

**N° de cde: 8951012359**

8 Douilles longues 3/4" dans un boîtier solide (26-27-29-30-32-35-36-38 mm)



**239€**  
prix hors tva

# Clés à chocs pour véhicules lourdes

consultez notre gamme complète et l'état des stocks sur [www.continacgmt.be](http://www.continacgmt.be)

## CLÉS À CHOCS SÉRIE 1" AVEC AXE COURTE OU LONGUE

Cette nouvelle série de clés à chocs de 1" (avec tige courte ou longue) de Rodcraft est conçue pour, entre autres, changer les pneus des véhicules lourds. Le mécanisme du marteau, fermé et donc pratiquement sans entretien, offre une longue durée de vie et un couple élevé pour un travail efficace.



RC2461

### N° de cde: 8951000354

- Carré: 1"
- Couple de travail: 1800 Nm
- Couple max. au desserrage: 2600 Nm
- Vitesse à vide: 4600 rpm
- Poids: 11,8 kg
- Dimensions: 413 mm
- Entrée d'air: 1/2" F
- Cons. d'air (moyenne): 270 l/min.
- Système de chocs: CH (Closed hammer)
- Niveau sonore: 103,3 dB(A)
- Vibrations: 11,3 m/s<sup>2</sup>
- Tuyau (dia. int.): 13 mm

**699€**  
prix hors tva



RC2471

### N° de cde: 8951000355

- Carré: 1"
- Couple de travail: 1800 Nm
- Couple max. au desserrage: 2600 Nm
- Vitesse à vide: 4600 rpm
- Poids: 12,8 kg
- Dimensions: 540 mm
- Entrée d'air: 1/2" F
- Cons. d'air (moyenne): 270 l/min.
- Système de chocs: CH (Closed hammer)
- Niveau sonore: 103,3 dB(A)
- Vibrations: 11,3 m/s<sup>2</sup>
- Tuyau (dia. int.): 13 mm

**699€**  
prix hors tva

RC2437XI



### N° de cde: 8951000068

- Carré: 1"
- Couple de travail: 1900 Nm
- Couple max.: 2700 Nm
- Vitesse à vide: 6000 rpm
- Poids: 7,2 kg
- Support tuyau: 13 mm
- Dimensions: 275x158x245 mm
- Cons. d'air (moyenne): 360 l/min.
- Cons. d'air (continu): 1100 l/min.
- Entrée d'air: 1/2" IG
- Système de chocs: DUOPACT
- Niveau sonore: 100,8 dB(A)
- Vibrations: 10,7 m/s<sup>2</sup>



**999€**  
prix hors tva

## EN OPTION: RS818 - DOUILLES 1"



### N° de cde: 8951012360

8 Douilles puissantes 1" dans un boîtier solide (27-30-32-33-35-36-38-41 mm)

- Résistant aux chocs
- Qualité du chrome-molybdène
- Marquage au laser sur chaque douille avec le numéro de modèle et la taille de la clé.

**259€**  
prix hors tva

## EN OPTION: TUYAUX & RACCORDS À GRIFFES

Voir aussi les tuyaux en caoutchouc pg. 84 & les raccords à griffes pg. 93

RC2457XI



### N° de cde: 8951000135

- Carré: 1"
- Couple de travail: 2000 Nm
- Couple max.: 2900 Nm
- Vitesse à vide: 5900 rpm
- Poids: 7,2 kg
- Support tuyau: 13 mm
- Dimensions: 337x165x190 mm
- Entrée d'air: 1/2" IG
- Cons. d'air (moyenne): 300 l/min.
- Cons. d'air (continu): 920 l/min
- Système de chocs: DUOPACT
- Niveau sonore: 106 dB(A)
- Vibrations: 9,8 m/s<sup>2</sup>



**979€**  
prix hors tva

RC2477XI



### N° de cde: 8951000046

- Carré: 1"
- Couple de travail: 2000 Nm
- Couple max.: 2900 Nm
- Vitesse à vide: 5900 rpm
- Poids: 8,1 kg
- Support tuyau: 13 mm
- Dimensions: 490x165x89 mm
- Entrée d'air: 1/2" IG
- Cons. d'air (moyenne): 300 l/min.
- Cons. d'air (continu): 920 l/min
- Système de chocs: DUOPACT
- Niveau sonore: 106 dB(A)
- Vibrations: 9,8 m/s<sup>2</sup>



**999€**  
prix hors tva

## Clés dynamométriques

## CLÉS DYNAMOMÉTRIQUES



Modèle	DMS200	DMS400	DMS1000
N° de cde	8951000093	8951000094	8951000095
Capacité	40 - 200 Nm	150 - 750 Nm	200 - 1000 Nm
Longueur	520 mm	1060 mm	1255 mm
Poids	2,02 kg	5,84 kg	6,84 kg
€	219€	849€	1099€



Fe



# Minitools

consultez notre gamme complète et l'état des stocks sur [www.contimacgmt.be](http://www.contimacgmt.be)



N° de cde	8951000428	8951000429	8951000430	8951000431	8951000432	8951000433	8951000434	8951000435
Modèle	RC7001	RC7102	RC7103	RC7601	RC7602	RC3201	RC3202	RC3203
Description	Mini meuleuse pince 6 mm	Mini meuleuse pince 6 mm	Mini meuleuse d'angle 50 mm	Mini meuleuse "Roloc" 50 mm	Mini polisseuse 50 mm	Mini racagnac 3/8"	Mini racagnac multifonctionnelle	Mini racagnac 3/8"
	223 W 25000 rpm Tête de serrage: 6 mm 66 l/min. 0,43 kg 116x37x66 mm	223 W 18000 rpm Tête de serrage: 6 mm 66,6 l/min. 0,55 kg 27x72x66 mm	223 W 18000 rpm Disque: 50 mm (2") 60 l/min. 0,66 kg 129x60x87 mm	223 W 18000 rpm Disque: 50 mm (2") Roloc 64,2 l/min. 0,49 kg 126x50x66 mm	223 W 4500 rpm Disque: 50 mm (2") Scratch 61,2 l/min. 0,58 kg 152x60x73 mm	300 rpm Couple max.: 50 Nm Carré: 3/8" 58,2 l/min. 0,46 kg 135x40x57 mm	400 rpm Couple max.: 50 Nm Carré: 3/8" + adaptateur pour embouts +10-12-13 mm 64,2 l/min. 0,5 kg 160x46x54 mm	600 rpm Couple max.: 50 Nm Raccord: Pin clutch 64,2 l/min. 0,65 kg 158x37x56 mm
Prix hors tva	119€	129€	189€	149€	219€	155€	199€	225€

## ACCESSOIRES MINITOOLS

N° de Cde	Pour	Description	Qté	Prix HTVA	N° de Cde	Pour	Description	Qté	Prix HTVA
8940162770	RC7103	Meule 2" grain 120	5	39€	6158135400	RC7601	Disque non tissé moyen 2" Roloc	50	125€
8940162769	RC7103	Meule 2" grain.80	5	39€	6158135410	RC7601	Disque non tissé fin 2" Roloc	50	125€
8940162768	RC7103	Meule 2" grain 60	5	39€	8955000007	RC7602	Support 2" embout 3/16"- 24 - Scratch	1	13,50€
8940164490	RC7103	Roue de coupe 2"	5	29€	8955000028	RC7602	Disque abrasifs 2" grain 600 - Scratch	10	13,50€
6158135150	RC7601	CPA1000 support 2" avec 9 trous- Roloc	1	59€	8955000030	RC7602	Disque abrasifs 2" grain 320 - Scratch	10	9,50€
6158135360	RC7601	Disque lié à la résine 2" grain 60 - Roloc	50	85€	8955000032	RC7602	Disque abrasifs 2" grain 180 - Scratch	10	9,50€
6158135370	RC7601	Disque lié à la résine 2" grain 80 - Roloc	50	85€	8940158774	RC7602	Bonnet en laine d'agneau 2" Scratch	1	12,50€
6158135380	RC7601	Disque lié à la résine 2" grain 120 - Roloc	50	89€	8940158772	RC7602	Disque de polissage doux 2" Scratch	1	19€
6158135390	RC7601	Disque non tissé grossier 2" Roloc	50	125€	8940158773	RC7602	Disque de polissage doux 2" Scratch	1	19€



# Clés à cliquet

consultez notre gamme complète et l'état des stocks sur [www.continacgmt.be](http://www.continacgmt.be)

## RC3002 - TRÈS COMPACT



1/4"



### N° de cde: 8951000503

- Carré: 1/4"
- Couple max.: 33 Nm
- Vitesse à vide: 283 rpm
- Poids: 0,45 kg
- Dimensions: 133x56x36 mm
- Cons. d'air (moyenne): 72 l/min.
- Raccord: 1/4" BSP
- Niveau sonore: @84,9 dB(A)
- Vibrations: 7 m/s<sup>2</sup>

**179€**  
prix hors tva

## RC3068



1/4"



### N° de cde: 8951000369

- Carré: 1/4"
- Couple max.: 45 Nm
- Vitesse à vide: 280 rpm
- Poids: 0,67 kg
- Tuyau (dia. int.): 10 mm
- Dimensions: 212 mm
- Cons. d'air (moyenne): 170 l/min.
- Raccord: 1/4" F
- Niveau sonore: 92,9 dB(A)
- Vibrations: 8,5 m/s<sup>2</sup>

**199€**  
prix hors tva

## RC3268



3/8"



### N° de cde: 8951000370

- Carré: 3/8"
- Couple de travail: 25 Nm
- Couple max.: 50 Nm
- Vitesse à vide: 280 rpm
- Poids: 0,68 kg
- Tuyau (dia. int.): 10 mm
- Dimensions: 210 mm
- Cons. d'air (moyenne): 170 l/min.
- Raccord: 1/4" F
- Niveau sonore: 92,9 dB(A)
- Vibrations: 8,5 m/s<sup>2</sup>

**189€**  
prix hors tva

## RC3278



3/8"



### N° de cde: 8951000371

- Carré: 3/8"
- Couple de travail: 60 Nm
- Couple max.: 100 Nm
- Vitesse à vide: 190 rpm
- Poids: 1,25 kg
- Tuyau (dia. int.): 10 mm
- Dimensions: 260 mm
- Cons. d'air (moyenne): 240 l/min.
- Raccord: 1/4" F
- Niveau sonore: 89,2 dB(A)
- Vibrations: 9,2 m/s<sup>2</sup>

**199€**  
prix hors tva

## RC3678



1/2"



### N° de cde: 8951000372

- Carré: 1/2"
- Couple de travail: 90 Nm
- Couple max.: 100 Nm
- Vitesse à vide: 190 rpm
- Poids: 1,22 kg
- Tuyau (dia. int.): 10 mm
- Dimensions: 260 mm
- Cons. d'air (moyenne): 240 l/min.
- Cons. d'air (continu): 720 l/min.
- Raccord: 1/4" F
- Niveau sonore: 89,2 dB(A)
- Vibrations: 9,2 m/s<sup>2</sup>

**199€**  
prix hors tva

## RC3700



1/2"



### N° de cde: 8951078074

- Carré: 1/2"
- Couple de travail: 130 Nm
- Couple max.: 130 Nm (250 H)
- Vitesse à vide: 320 rpm
- Poids: 1,6 kg
- Tuyau (dia. int.): 8 mm
- Raccord: 1/4" IG
- Dimensions: 312x52x52 mm
- Cons. d'air (moyenne): 130 l/min.
- Cons. d'air (continu): 830 l/min.
- Niveau sonore: 92 dB(A)
- Vibrations: 3,19 m/s<sup>2</sup>

**379€**  
prix hors tva

## RC3288 - TÊTE FLEXIBLE



3/8"



### N° de cde: 8951000460

- Tige fileté: 3/8"
- Couple max.: 80 Nm
- Rotations: 169 rpm
- Poids: 1,42 kg
- Longueur: 272 mm
- Cons. d'air (moyenne): 108 l/min
- Niveau sonore: 84,8 dB(A)
- Vibration: 13,08 m/s<sup>2</sup>

**299€**  
prix hors tva

## RC3688 - TÊTE FLEXIBLE



1/2"



### N° de cde: 8951000461

- Tige fileté: 1/2"
- Couple max.: 90 Nm
- Rotations: 165 rpm
- Poids: 1,43 kg
- Longueur: 272 mm
- Cons. d'air (moyenne): 108 l/min
- Niveau sonore: 84,8 dB(A)
- Vibration: 13,08 m/s<sup>2</sup>

**299€**  
prix hors tva

# Meuleuses

consultez notre gamme complète et l'état des stocks sur [www.contimacgmt.be](http://www.contimacgmt.be)

- Avec les meuleuses d'angle pneumatiques Rodcraft, vous pouvez facilement effectuer des travaux de meulage lourds ou l'élimination de cordons de soudure.
- Idéal pour les travaux de meulage sur la carrosserie ou la découpe de la tôle.
- Différents modèles pour différentes tailles de disques.
- Les affûteuses de goupilles de cette série sont utilisées dans des applications d'entretien général telles que le nettoyage des profils, le réglage des canaux d'entrée et de sortie, l'alésage des moteurs et les petits travaux généraux de polissage et de meulage.
- Disponible en différents modèles et exécutions, et différents rapports de pince de serrage.

## RC7088 - MEULEUSE DE VULCANISATION (PNEUS)

### N° de cde: 8951000330

- Puissance: 400 W
- Poids: 1 kg
- Tuyau (dia. int.): 8 mm
- Vitesse à vide: 2800 rpm
- Cons. d'air (moyenne): 312 l/min.
- Raccord: 1/4" F
- Niveau sonore : 96,4 dB(A)
- Vibrations: 5,59 m/s<sup>2</sup>



**179€**  
prix hors tva

## MEULEUSES AVEC BLOQUAGE D'AXE



Tête de serrage standard de 6 mm. Il existe des têtes de serrage de 3 à 8 mm disponibles en option. Le coque ergonomique protège contre la transmission du froid et tient bien en main.



### RC7028

#### N° de cde: 8951000275

- Tête de serrage: 6 mm
- Puissance: 400 W
- Poids: 0,72 kg
- Tuyau (dia. int.): 8 mm
- Vitesse à vide: 27000 rpm
- Cons. d'air (moyenne): 228 l/min.
- Cons. d'air (continu): 900 l/min
- Raccord: 1/4" IG
- Niveau sonore : 85,2 dB(A)
- Vibrations: 2,38 m/s<sup>2</sup>

**189€**  
prix hors tva



### RC7048

#### N° de cde: 8951000276

- Tête de serrage: 6 mm
- Puissance: 400 W
- Poids: 0,8 kg
- Tuyau (dia. int.): 8 mm
- Vitesse à vide: 27000 rpm
- Cons. d'air (moyenne): 228 l/min.
- Cons. d'air (continu): 900 l/min
- Raccord: 1/4" IG
- Niveau sonore : 85,7 dB(A)
- Vibrations: 3,78 m/s<sup>2</sup>

**209€**  
prix hors tva



### RC7128

#### N° de cde: 8951000277

- Tête de serrage: 6 mm
- Puissance: 400 W
- Poids: 0,76 kg
- Tuyau (dia. int.): 8 mm
- Vitesse à vide: 23000 rpm
- Cons. d'air (moyenne): 228 l/min.
- Cons. d'air (continu): 900 l/min
- Raccord: 1/4" IG
- Niveau sonore : 84,8 dB(A)
- Vibrations: 4,05 m/s<sup>2</sup>

**219€**  
prix hors tva

### RC7009



#### N° de cde: 8951000274

- Tête de serrage: 6 mm
- Puissance: 300 W
- Vitesse à vide: 30000 rpm
- Poids: 0,37 kg
- Tuyau (dia. int.): 8 mm
- Vitesse à vide: 30000 rpm
- Cons. d'air (moyenne): 144 l/min.
- Cons. d'air (continu): 564 l/min
- Raccord: 1/4" IG
- Niveau sonore : 85,7 dB(A)
- Vibrations: 3,33 m/s<sup>2</sup>



**89€**  
prix hors tva

### RC7058



#### N° de cde: 8951000278

- Tête de serrage: 6 mm
- Puissance: 700 W
- Vitesse à vide: 23500 rpm
- Poids: 0,82 kg
- Tuyau (dia. int.): 8 mm
- Dimensions: 190x145x50 mm
- Cons. d'air (moyenne): 288 l/min.
- Cons. d'air (continu): 1146 l/min
- Raccord: 1/4" IG
- Niveau sonore : 92,7 dB(A)
- Vibrations: 1,82 m/s<sup>2</sup>



**299€**  
prix hors tva

### RC7068



#### N° de cde: 8951000329

- Tête de serrage: 6 mm
- Puissance: 400 W
- Vitesse à vide: 2800 rpm
- Poids: 0,95 kg
- Tuyau (dia. int.): 8 mm
- Dimensions: 217x72x43 mm
- Cons. d'air (moyenne): 228 l/min.
- Cons. d'air (continu): 900 l/min
- Raccord: 1/4" IG
- Niveau sonore : 96,1 dB(A)
- Vibrations: 4,05 m/s<sup>2</sup>



**179€**  
prix hors tva

## RC7038 - MEULESE DE GOMMAGE



#### N° de cde: 8951000328

- Puissance: 400 W
- Vitesse à vide: 2800 rpm
- Poids: 0,92 kg
- Tuyau (dia. int.): 8 mm
- Dimensions: 210x72x43 mm
- Cons. d'air (moyenne): 500 l/min.
- Cons. d'air (continu): 918 l/min
- Raccord: 1/4" IG
- Niveau sonore : 86 dB(A)
- Vibrations: 4,5 m/s<sup>2</sup>

#### EN OPTION

#### N° de cde: 8951011677

- Roue en gomme

**25€**  
prix hors tva



**189€**  
prix hors tva

## RC7051 - MINI MEULEUSE



#### N° de cde: 8951000165

- Tête de serrage: 3 mm
- Puissance: 40 W
- Poids: 0,2 kg
- Tuyau (dia. int.): 8 mm
- Vitesse à vide: 60000 rpm
- Cons. d'air (moyenne): 96 l/min.
- Cons. d'air (continu): 192 l/min
- Raccord: 1/4" IG
- Niveau sonore : 71 dB(A)
- Vibrations: <2,5 m/s<sup>2</sup>



**229€**  
prix hors tva

# Ponceuses et polisseurs

consultez notre gamme complète et l'état des stocks sur [www.continacgmt.be](http://www.continacgmt.be)



- Les ponceuses Rodcraft sont idéales pour travailler sur de grandes surfaces et pour éliminer la rouille et l'oxydation.
- Par exemple, le ponçage à nu du matériau peut être effectué très rapidement avec ces machines excentriques.
- Les machines excentriques ont une course de 2, 5 ou 10 mm.
- Les ponceuses à bande sont souvent utilisées pour les travaux de réparation où les espaces à exploiter sont souvent réduits.
- Les bandes abrasives sont disponibles en différentes granulométries.

## PONCEUSE EXCENTRIQUE

Ponceuse excentrique à une main, à profil bas, convenant au ponçage fin, au ponçage mat et aux réparations de peinture.

- Ponceuse de finition extrêmement puissante
- Le système d'aspiration innovant et ergonomique éloigne toujours la poussière de l'utilisateur.
- Poignée ergonomique et entièrement protégée
- Échappement pivotant innovant pour les gauchers et les droitiers
- Hauteur de 107 mm seulement
- Gomme thermique isolante contre le froid et pour une bonne adhérence
- Le régulateur de vitesse peut être utilisé d'une seule main pendant le travail.
- Fourni avec deux orifices d'aspiration interchangeable de 29 et 27 mm de diamètre
- Equipé d'un support velcro de 150 mm pour disque avec 15 trous (8955000012)

- Disque & filetage: 150 mm - 5/16" AG
- Vitesse à vide: 10000 rpm
- Tuyau (dia. int.): 8 mm
- Dimensions: 206x107 mm
- Cons. d'air (moyenne): 450 l/min.
- Cons. d'air (continu): 550 l/min.
- Raccord: 1/4" IG
- Vibrations: 3,8 m/s<sup>2</sup>



### DISC DE SUPPORT VELCRO

**N° de cde: 8955000012**

Patin de support en velcro pour ponceuse à orbite aléatoire, diamètre 150 mm, 15 trous



**45€**  
prix hors tva

Modèle	N° de cde	Excentrique	Vibrations	Niveau sonore	Poids	Prix
RC7702 V6	8951000021	2,5 mm	3,8 m/s <sup>2</sup>	79,5 dB(A)	0,825 kg	285€
RC7705 V6	8951000020	5 mm	5,4 m/s <sup>2</sup>	86,1 dB(A)	0,85 kg	259€
RC7710 V6	8951000070	10 mm	9 m/s <sup>2</sup>	79,1 dB(A)	0,945 kg	275€

## RC7705 V6-2 H - PONCEUSE EXCENTRIQUE À 2 MAINS

**N° de cde: 8951000081**

Ponceuse excentrique à deux mains au design ergonomique - course de 5 mm. Equipé d'un support velcro de 150 mm pour disque avec 15 trous (8955000012 - voir ci-dessus).

- Compact
- Confort et isolation
- Commande de la vitesse d'une seule main
- Échappement innovant et pivotant permettant d'utiliser la gauche et la droite.
- Fonctionnement à droite
- Hauteur de 107 mm seulement
- Caoutchouc thermique isolant contre le froid et pour une bonne adhérence
- Fourni avec deux orifices d'aspiration interchangeable de 29 et 27 mm de diamètre



- Disque & filetage: 150 mm - 5/16" AG
- Excentrique: 5 mm
- Vitesse à vide: 10000 rpm
- Poids: 1 kg
- Tuyau (dia. int.): 8 mm
- Dimensions: 315x107 mm

- Raccord: 1/4" IG
- Cons. d'air (moyenne): 450 l/min.
- Cons. d'air (continu): 550 l/min.
- Niveau sonore: 83,5 dB(A)
- Vibrations: 5,1 m/s<sup>2</sup>

**289€**  
prix hors tva

## RC7682 K



**N° de cde: 8951000018**

Contenue:



- 1 Ponceuse à pistolet RC7682
- 1 Disque de support en scratch 50 mm (2")
- 1 Disque de support en scratch 75 mm (3")
- 10 Disque abrasifs 50 mm ; grain 600
- 10 Disque abrasifs 75 mm ; grain 600
- 10 Disque abrasifs 50 mm ; grain 320
- 10 Disque abrasifs 75 mm ; grain 320
- 10 Disque abrasifs 50 mm ; grain 180
- 10 Disque abrasifs 75 mm ; grain 180
- 1 Coffre

- Disque: 50 mm (2") - 75 mm (3") AG
- Filetage: 5/16" AG
- Excentrique: 5 mm
- Vitesse à vide: 15000 rpm
- Poids: 0,5 kg
- Tuyau (dia. int.): 8 mm
- Dimensions: 260x165x37 mm
- Cons. d'air (moyenne): 380 l/min.
- Cons. d'air (continu): 510 l/min.
- Raccord: 1/4" IG
- Niveau sonore: 79,6 dB(A)
- Vibrations: 8,9 m/s<sup>2</sup>

**229€**  
prix hors tva

## RC7661 V



**N° de cde: 8951072231**

- Disque & filetage: 77 mm - 5/16" AG
- Excentrique: 2,5 mm
- Vitesse à vide: 10000 rpm
- Poids: 1 kg
- Tuyau (dia. int.): 8 mm
- Longueur: 165 mm
- Cons. d'air (moyenne): 350 l/min.
- Cons. d'air (continu): 430 l/min.
- Raccord: 1/4" IG
- Niveau sonore: 88 dB(A)
- Vibrations: 3,5 m/s<sup>2</sup>

**239€**  
prix hors tva

## RC7691 V



**N° de cde: 8951072212**

- Disque & filetage: 200 mm - 6 x M4
- Excentrique: 5 mm
- Vitesse à vide: 900 rpm
- Poids: 2,1 kg
- Tuyau (dia. int.): 8 mm
- Dimensions: 300x120 mm
- Cons. d'air (moyenne): 340 l/min.
- Cons. d'air (continu): 420 l/min.
- Raccord: 1/4" IG
- Niveau sonore: 88,6 dB(A)
- Vibrations: 2,8 m/s<sup>2</sup>

**399€**  
prix hors tva

# Ponceuses et polisseuse

consultez notre gamme complète et l'état des stocks sur [www.contimacgmt.be](http://www.contimacgmt.be)

## RC7130 - GRAND POLISSEUSE D'ANGLE



### N° de cde: 8951072004

- Course: 5/8" AG
- Disque : 178 mm
- Puissance: 500 W
- Vitesse à vide: 2500 rpm
- Poids: 2 kg
- Tuyau (dia. int.): 8 mm
- Dimensions: 320x38x100 mm
- Cons. d'air (moyenne): 525 l/min.
- Cons. d'air (continu): 700 l/min
- Raccord: 1/4" IG
- Niveau sonore: 87,9 dB(A)
- Vibrations: 6,9 m/s<sup>2</sup>

**459€**  
prix hors tva

## RC7683 K - COFFRE MINI POLISSEUSE



### N° de cde: 8951000017

- Prêt à l'emploi avec disque
- Contenu:
  - 1 Mini polisseuse RC7683
  - 1 plateau velcro 75 mm (3")
  - 1 tampon de mousse blanche de 75 mm (3")
  - 1 coussin en mousse jaune de 75 mm (3")
  - 1 coussin en peau de mouton 75 mm (3") 8955000036
- Course: 5/16" IG -24 UNF
- Disque : 75 mm
- Puissance: 150 W
- Vitesse à vide: 5500 rpm
- Poids: 0,6 kg
- Tuyau (dia. int.): 8 mm
- Dimensions: 12x125x42 mm
- Cons. d'air (moyenne): 360 l/min.
- Cons. d'air (continu): 480 l/min
- Raccord: 1/4" IG
- Niveau sonore: 78,5 dB(A)
- Vibrations: 3,8 m/s<sup>2</sup>

**239€**  
prix hors tva

## RC7155 - PONCEUSE À BANDE 10 MM



### N° de cde: 8951072041

- Bande abrasive: 10x330 mm
- Puissance: 300 W
- Vitesse à vide: 18000 rpm
- Poids: 0,8 kg
- Tuyau (dia. int.): 8 mm
- Dimensions: 285x37x22 mm
- Cons. d'air (moyenne): 400 l/min.
- Cons. d'air (continu): 520 l/min
- Raccord: 1/4" IG
- Niveau sonore: 79,5 dB(A)
- Vibrations: 2,5 m/s<sup>2</sup>

### 10 PIÈCES DE BANDES ABRASIVES 10X330 MM

N° de cde	Grain	Prix hors tva
8951011604	40	37€
8951011570	80	37€
8951011577	120	39€
8951011578	180	39€
8951011579	240	39€

**229€**  
prix hors tva

## RC7156 - PONCEUSE À BANDE 20 MM



### N° de cde: 8951072051

- Bande abrasive: 20x520 mm
- Puissance: 370 W
- Vitesse à vide: 17000 rpm
- Poids: 1,15 kg
- Tuyau (dia. int.): 8 mm
- Dimensions: 353x44x35x22 mm
- Cons. d'air (moyenne): 400 l/min.
- Cons. d'air (continu): 520 l/min
- Raccord: 1/4" IG
- Niveau sonore: 83,2 dB(A)
- Vibrations: 2,4 m/s<sup>2</sup>

### 10 PIÈCES DE BANDES ABRASIVES 20X520 MM

N° de cde	Grain	Prix hors tva
8951011580	80	39€
8951011581	120	39€
8951011582	180	39€
8951011583	240	39€

**399€**  
prix hors tva

# Meuleuses

## RC7095 - MULTI-MEULEUSE



### N° de cde 8951000450

Fourni avec effaceur 4" - 33 mm

- Puissance: 364 W
- Vitesse à vide: 3893 rpm
- Poids: 1,4 kg
- Tuyau (dia. int.): 10 mm
- Dimensions: 332x84x260 mm
- Raccord: 1/4" IG
- Niveau sonore 83,1 dB(A)
- Vibrations: 2,2 m/s<sup>2</sup>

**599€**  
prix hors tva

## RC7095 + COFFRE & ACCESSOIRES

### N° de cde: 8951000462

Fourni avec:

- Effaceur 4"
- Brosse de ponçage 4"
- Manchon adaptateur 23 mm
- Ruban brosse - Grosse - 23 mm
- Ruban brosse - Fin - 23 mm
- Ruban brosse - Moyen - 23 mm



**799€**  
prix hors tva



## ACCESSOIRES (PAR PIÈCE)

N° de cde	Description	Prix	N° de cde	Description	Prix
8955000129	Manchon adaptateur 23 mm	29€	8958001558A	Ruban brosse moyen - 23 mm	39€
8955000130	Manchon adaptateur 11 mm	29€	8955000132	Ruban brosse grosse - 11 mm	29€
8955000134	Ruban brosse fin - 11 mm	29€	8955000131	Ruban brosse grosse - 23 mm	39€
8958001557	Ruban brosse fin - 23 mm	39€	8955000135	Effaceur 4" - 30 mm	35€
8955000133	Ruban brosse moyen - 11 mm	29€	8958001556	Brosse de ponçage 4"	39€

# Meuleuses

consultez notre gamme complète et l'état des stocks sur [www.continacgmt.be](http://www.continacgmt.be)

## RC7199 - MEULEUSE À TÊTE FLEXIBLE



### N° de cde: 8951000447

- Tige fileté 3/8"
- Diam. du disque: 3"
- Puissance: 440 w
- Rotations 16000 rpm
- Diam. int. du tuyau.: 10 mm
- Entrée d'air: 1/4"
- Pression: 6,3 bar

- Consommation d'air:
  - Effective: 562 l/min.
  - Sans Résistance: 666 l/min.
  - Moyenne: 199,8 l/min.
- Dimensions (LxlxH): 248x90x92 mm
- Poids: 1,3 kg

**299€**  
prix hors tva

## RC7190 - TRONCONEUSE 100 MM



### N° de cde: 8951075101

- Tête de serrage: 3/8"
- Disques Troue: 70x10 mm
- Puissance: 350 W
- Poids: 0,8 kg
- Tuyau (dia. int.): 8 mm
- Vitesse à vide: 20000 rpm
- Raccord: 1/4" IG
- Cons. d'air (moyenne): 430 l/min.
- Cons. d'air (continu): 580 l/min
- Niveau sonore : 89,5 dB(A)
- Vibrations: 3,53 m/s<sup>2</sup>

### JEU DE MEULES À TRONÇONNER

#### N° de cde: CA155312

5 Meules à tronçonner en jeu, dimensions 75x1,6x10 mm, pour le RC7190



**29€**  
prix hors tva

**129€**  
prix hors tva

## RC7150 - DISQUESE REVOLVER - DISQUE FIBRE



### N° de cde: 8951072021

- Tête de serrage: 7/16" AG -20 mm
- Disques Troue: 75x22 mm, 105x22 mm, 115x22 mm
- Puissance: 500 W
- Poids: 1,15 kg
- Tuyau (dia. int.): 8 mm
- Vitesse à vide: 18000 rpm
- Cons. d'air (moyenne): 410 l/min.
- Cons. d'air (continu): 570 l/min.
- Raccord: 1/4" IG
- Niveau sonore : 71 dB(A)
- Vibrations: 3,2 m/s<sup>2</sup>

**159€**  
prix hors tva

## RC7681 K - DISQUESE REVOLVER



### N° de cde: 8951000019

- Tête de serrage: 1/4" - 20 UNC
- Disque: 50 - 75 mm
- Puissance: 150 W
- Poids: 0,4 kg
- Tuyau (dia. int.): 8 mm
- Vitesse à vide: 15000 rpm
- Cons. d'air (moyenne): 365 l/min.
- Cons. d'air (continu): 490 l/min.
- Raccord: 1/4" IG
- Niveau sonore : 74,6 dB(A)
- Vibrations: 5,9 m/s<sup>2</sup>

**245€**  
prix hors tva

## RC7170 - TRONCONEUSE TIGE LONGUE



### N° de cde: 8951000144

- Tête de serrage: 3/8"
- Disques Troue: 100x10 mm
- Puissance: 746 W
- Poids: 1,8 kg
- Tuyau (dia. int.): 10 mm
- Vitesse à vide: 14000 rpm
- Cons. d'air (moyenne): 199 l/min.
- Cons. d'air (continu): 216 l/min.
- Raccord: 1/4" IG
- Niveau sonore : 86 dB(A)
- Vibrations: 3 m/s<sup>2</sup>

### DISQUES

#### N° de cde: 8940172786

**95€**  
prix hors tva

**289€**  
prix hors tva

## RC6453 - DEPOINTEUSE AVEC GUIDE



### N° de cde: 8951076013

- Outil dia.: 8 mm
- Vitesse à vide: 2000 rpm
- Poids: 1,15 kg
- Tuyau (dia. int.): 8 mm
- Dimensions: 285x215x75 mm
- Cons. d'air (moyenne): 110 l/min.
- Cons. d'air (continu): 240 l/min.
- Raccord: 1/4" IG
- Niveau sonore : 88,8 dB(A)
- Vibrations: <2,5 m/s<sup>2</sup>

**499€**  
prix hors tva

### COUPEUR DE POINTAGE

#### N° de cde: 8951011524

- Ø8 mm x 45 mm

**35€**  
prix hors tva

## RC6100 - GRIGNOTEUSE



### N° de cde: 8951076008

- Vitesse de coupe: 2,6 m/min
- Capacité de coupe: 1 mm
- Largeur de coupe: 4 mm
- Poids: 0,95 kg
- Tuyau (dia. int.): 8 mm
- Dimensions: 262x38 mm
- Cons. d'air (moyenne): 360 l/min.
- Cons. d'air (continu): 540 l/min.
- Raccord: 1/4" IG
- Niveau sonore : 91,6 dB(A)
- Vibrations: 8,55 m/s<sup>2</sup>

**159€**  
prix hors tva

## RC5030 - CRAYON A GRAVER



### N° de cde: 8951071010

- Tuyau (dia. int.): 8 mm
- Cons. d'air (moyenne): 4 l/min.
- Cons. d'air (continu): 5 l/min.
- Entrée d'air: 1/4" M
- Niveau sonore : 70,7 dB(A)
- Vibrations: 3,8 m/s<sup>2</sup>
- N° de frappes: : 10000 min.<sup>-1</sup>
- Dimensions: 160x14,5 mm
- Poids: 0,2 kg

**179€**  
prix hors tva

## RC6301 - SOYEUSE



### N° de cde: 8951076011

- Outil: 22x12x1,2 / ø 5x1,2
- Poids: 1 kg
- Tuyau (dia. int.): 8 mm
- Cons. d'air (moyenne): 0,8 l/hub.
- Raccord: 1/4" IG
- Niveau sonore : 70,6 dB(A)
- Vibrations: 3,97 m/s<sup>2</sup>

**179€**  
prix hors tva



Fe



## Visseuses

RC4710



1/4"



N° de cde: **8951000426**

- Couple min.: 2 Nm
- Couple max.: 6 Nm
- Vitesse à vide: 2000 rpm
- Poids: 1,05 kg
- Dimensions: 212x42x155 mm
- Cons. d'air (moyenne): 117 l/min.
- Raccord: 1/4"
- Type Raccord: 1/4" hex quick
- Niveau sonore: 90,3 dB(A)
- Vibrations: 1,2 m/s<sup>2</sup>

**239€**  
prix hors tva

RC4770



1/4"



N° de cde: **8951000427**

- Couple min.: 2 Nm
- Couple max.: 6 Nm
- Vitesse à vide: 2000 rpm
- Poids: 1,06 kg
- Dimensions: 258x56x42 mm
- Cons. d'air (moyenne): 101 l/min.
- Raccord: 1/4"
- Niveau sonore : 85 dB(A)
- Vibrations: 0,61 m/s<sup>2</sup>

**149€**  
prix hors tva

## Équilibreurs à ressort

RC4710



Câble métallique  
Hauteur de levage 1600 mm.  
Tension réglable sur le ressort.  
Équipé d'un système de verrouillage sûr.

Modèle	RC9311	RC9312	RC9313
N° de cde	8951011260	8951011261	8951011262
Charge	0,4 - 1 kg	1 - 2 kg	2 - 3 kg
Prix	79€	85€	89€

## Perceuses

consultez notre gamme complète et l'état des stocks sur [www.contimacgmt.be](http://www.contimacgmt.be)

RC4108



1/4"

Gauche/Droite



N° de cde: **8951000422**

- Dia. foret: 10 mm
- Puissance: 400 W
- Vitesse à vide: 2000 rpm
- Poids: 1,05 kg
- Dimensions: 195x40x155 mm
- Cons. d'air (moyenne): 115 l/min.
- Entrée d'air: 1/4"
- Niveau sonore : 90 dB(A)
- Vibrations: 2,1 m/s<sup>2</sup>

**209€**  
prix hors tva

RC4660



1/4"

Gauche/Droite



N° de cde: **8951000424**

- Dia. foret: 10 mm
- Puissance: 300 W
- Vitesse à vide: 1400 rpm
- Poids: 1,06 kg
- Dimensions: 207x43x120 mm
- Cons. d'air (moyenne): 101 l/min.
- Entrée d'air: 1/4"
- Niveau sonore : 85,2 dB(A)
- Vibrations: 2,73 m/s<sup>2</sup>

**219€**  
prix hors tva

RC4560



1/4"

Gauche/Droite



N° de cde: **8951000423**

- Dia. foret: 13 mm
- Puissance: 400 W
- Vitesse à vide: 800 rpm
- Poids: 1,33 kg
- Dimensions: 230x43x155 mm
- Cons. d'air (moyenne): 115 l/min.
- Entrée d'air: 1/4"
- Niveau sonore : 89 dB(A)
- Vibrations: 1,5 m/s<sup>2</sup>

**219€**  
prix hors tva

RC4610 PERCEUSE 10 MM



N° de cde: **8951000425**

- Dia. foret: 10 mm
- Puissance: 500 W
- Vitesse à vide: 3000 rpm
- Poids: 1,03 kg
- Dimensions: 245x72x50 mm
- Cons. d'air (moyenne): 101 l/min.
- Entrée d'air: 1/4"
- Niveau sonore: 84 dB(A)
- Vibrations: 2,87 m/s<sup>2</sup>

**139€**  
prix hors tva

## Tronçonneuse

RC7173 -TRONÇONNEUSE D'ANGLE 125 MM



N° de cde: **8951000212**

- Tête de serrage: M14 mm
- Disquex Troue: 125x22 mm
- Puissance: 700 W
- Poids: 1,5 kg
- Tuyau (dia. int.): 10 mm
- Vitesse à vide: 12000 rpm
- Cons. d'air (moyenne): 324 l/min.
- Cons. d'air (moyenne): 540 l/min.
- Raccord: 1/4" IG
- Niveau sonore : 84 dB(A)
- Vibrations: 9,4 m/s<sup>2</sup>

**369€**  
prix hors tva

# Riveteuses

consultez notre gamme complète et l'état des stocks sur [www.continacgmt.be](http://www.continacgmt.be)



## RIVETEUSES EXPLIQUÉS

Si vous voulez qu'une construction métallique (par exemple un tube ou une plaque plate) reste démontable, vous pouvez réaliser la connexion avec une construction filetée. Pour que le vissage soit possible, il faut un filetage dans la construction métallique, mais cela peut poser problème pour diverses raisons, comme la faible épaisseur de la tôle. Plus vous avez de matière pour serrer la vis, plus la solidité de la connexion est grande.

Pour créer un filetage dans la construction métallique, il n'est pas toujours idéal de puiser dans votre construction. Vous pouvez alors choisir de mettre en place un écrou à rivet. Cela garantit une grande surface d'appui pour la vis que vous voulez fixer. Vous pouvez fixer ces écrous à rivets en utilisant une pince à rivets.



1. Percez un trou dans la construction de la taille de l'écrou de rivet que vous choisissez.



2. Prenez les pinces et mettez l'écrou du rivet aveugle par-dessus et tapez l'arrière de l'écrou dans le trou. La pince tire alors l'arrière de l'écrou du rivet vers l'arrière, ce qui le déforme à l'extérieur et le verrouille en place.



3. Vous avez donc créé un filetage dans la construction dans lequel vous pouvez fixer un boulon.

## AGRAFEUSES ET RIVETEUSES AVEUGLES



	Modèle	RC6700	RC6738	RC6748	RC6758
	N° de cde	8951074001	8951000408	8951000409	8951000410
	Couple de travail	8800 Nm	12600 Nm	21000 Nm	24000 Nm
	Cons. d'air (continu)	1,2 l/min.	4 l/min	4,1 l/min.	1,9 l/min.
	Vibrations	3,5 m/s <sup>2</sup>	2,5 m/s <sup>2</sup>	2,5 m/s <sup>2</sup>	2,5 m/s <sup>2</sup>
	Niveau sonore	86,5 dB(A)	62 dB(A)	62 dB(A)	70 dB(A)
	Dimensions	225x280x100 mm	286x197x291 mm	337,9x118x337,9 mm	260x110x280 mm
	Poids	1,6 kg	1,7 kg	2,5 kg	2,2 kg
	N° de griffes	2	3	3	
Rivet aveugle standard de type ouvert / de type fermé	Rivets en aluminium	2,4 - 5,0 mm	3,0 - 5,0 mm	4,8 - 6,4 mm	-
	Rivets en cuivre	2,4 - 5,0 mm	3,0 - 5,0 mm	4,8 - 6,4 mm	-
	Rivets en acier	-	3,0 - 5,0 mm	4,8 - 6,4 mm	-
	Rivets en acier inoxydable	-	3,0 - 5,0 mm	4,8 - 6,4 mm	-
Rivet aveugle de structure	BULB-TITE®	-	-	5,2 - 7,8 mm	-
	Monobolt®, Magnalok®, Interlok®	-	-	4,8 - 6,4 mm	-
	Hemlok®	-	-	6,4 mm	-
Écrous à rivet aveugles	Serrage simple	-	-	4,8 - 5,0 mm	-
Fonction supplémentaire	Tous matériaux	-	-	-	M3 - M12
	Extraction du mandrin de rivetage	Oui	Oui	Oui	-
	Fonction d'aspiration intégrée (travail à la verticale)	-	Oui	Oui	-
	Fonction automatique pour fileter et désenfiler les écrous à rivet pour un traitement rapide	-	-	-	Oui
	Prix hors tva	195 €	365 €	729 €	1599 €



Fe



# Machines à scier

Consultez notre gamme complète et l'état des stocks sur [www.continacgmt.be](http://www.continacgmt.be)

## RC6070 - SCIE ROBUSTE AVEC BOÎTE DE VITESSE



**N° de cde: 8951000463**

Avec mécanisme de changement sans clé et capuchons de protection. Livré avec 1 lame longue et 3 lames courtes.

- Course: 10 mm
- Frappes: 4600 min<sup>-1</sup>
- Cons. d'air (moyenne): 78 l/min..
- Longueur: 294 mm
- Poids: 0,99 kg

**299€**  
prix hors tva

### ACCESSOIRES

Zaagbladen voor metaal, hout & plastic

**N° de cde: 8958001869**

- 3 lames de scie longues 153 mm
- 3 lames de scie courtes 96 mm

**25€**

**N° de cde: 8958001870**

- 5 pc. - Longueur: 152 mm - 14 dents

**22€**

**N° de cde: 8958001871**

- 5 pc. - Longueur: 152 mm - 18 dents

**22€**

**N° de cde: 8958001872**

- 5 pc- Longueur: 152 mm - 24 dents

**22€**

## RC6050 - MACHINE À SCIER



**N° de cde: 8951079001**

- Course: 10 mm
- Frappes: 9500 min<sup>-1</sup>
- Poids: 0,65 kg
- Tuyau (dia. int.): 8 mm
- Dimensions: 262x38 mm
- Raccord: 1/4" IG

- Cons. d'air (moyenne): 220 l/min.
- Cons. d'air (continu): 330 l/min.
- Niveau sonore: 79,9 dB(A)
- Vibrations: 12,57 m/s<sup>2</sup>

**195€**  
prix hors tva

## RC6051 - MACHINES À SCIER EN BOÎTIER



**N° de cde: 8951179000**

**Jeu de scies comprenant:**

- 1 scie RC6050
- 5 lames de scie (32 dents/pouce) 8951011514
- 5 Lames de scie (24 dents/pouce) 8951011515
- 1 Raccord tournant DG1
- 1 Graisseur miniature G1 K

**249€**  
prix hors tva

## RC6067 - MACHINE À SCIER EN COMPOSITE



**N° de cde: 8951079011**

- Course: 10 mm
- Frappes: 10000 min<sup>-1</sup>
- Poids: 0,51 kg
- Tuyau (dia. int.): 8 mm
- Dimensions: 262x38 mm
- Raccord: 1/4" IG

- Cons. d'air (moyenne): 150 l/min.
- Cons. d'air (continu): 225 l/min.
- Niveau sonore : 79,9 dB(A)
- Vibrations: 6,32 m/s<sup>2</sup>

**349€**  
prix hors tva

## LAMES DE SCIE PAR 5 PIÈCES

Lame de scie 93 mm	N° de cde	Convient pour	Prix hors tva
32 Dents/pouce	8951011514	Acier, tôle, carrosserie	25€
24 Dents/pouce	8951011515	Fonte, aluminium, cuivre, zinc, composite, pare-chocs	25€
14 Dents/pouce	8951011519	Plastique, bois	29€
Lame de scie 160 mm	N° de cde	Convient pour	Prix hors tva
32 Dents/pouce	8951011521	Acier, tôle, carrosserie	59€
24 Dents/pouce	8951011522	Fonte, aluminium, cuivre, zinc, composite, pare-chocs	59€
14 Dents/pouce	8951011523	Plastique, bois	59€

## Coupe par-brise & ventouses

### RC6605 RE - UNICUTTER



**N° de cde: 8951074005**

- Interface tête: 2x hex s = 19 e = 21,9
- Oscillations: 20000 min<sup>-1</sup>
- Cons. d'air (moyenne): 370 l/min.
- Cons. d'air (continu): 530 l/min.
- Poids: 0,8 kg
- Tuyau (dia. int.): 8 mm
- Dimensions: 180x40x67 mm
- Niveau sonore : 79,8 dB(A)
- Vibrations: 5,37 m/s<sup>2</sup>

**199€**  
prix hors tva

### RC6610 - POUR GRAND VÉHICULES



**N° de cde: 8951074000**

- Interface tête: 2x hex s = 19 e = 21,9 mm
- Oscillations: 20000 min<sup>-1</sup>
- Cons. d'air (moyenne): 340 l/min.
- Cons. d'air (continu): 420 l/min.
- Poids: 1,3 kg
- Tuyau (dia. int.): 8 mm
- Dimensions: 180x40x67 mm
- Niveau sonore : 86,9 dB(A)
- Vibrations: 5,38 m/s<sup>2</sup>

**469€**  
prix hors tva

### STS71 K - DOUBLE VENTOUSE



**N° de cde: 8951011087**

- Capacité: 80 kg

**115€**  
prix hors tva

## LAMES DE COUPEAU

**N° de cde: 8956001327**

- Jeu de 7 couteaux pour toutes applications, comprend: U27, U37, U64, U95, G36, G58, G95



**249€**  
prix hors tva

Modèle	Lames de couteau en U (par 2 pièces)				Lames droite (par 2 pièces)		
	U27	U37	U64	U95	G36	G58	G95
N° de cde	8956001320	8956001328	8956001324	8956001325	8956001323	8956001322	8956001321
Longueur de la lame	24 mm	36 mm	63 mm	90 mm	35 mm	53,5 mm	90 mm
Prix hors tva	85€	69€	79€	85€	42€	39€	85€

# Marteaux burins

Consultez notre gamme complète et l'état des stocks sur [www.continacgmt.be](http://www.continacgmt.be)

## RC5120 - JEU DE BURINS POUR CARROSSERIE/MÉTAUX



### N° de cde: 8951171013

Jeu de ciseaux hexagonaux 11 mm pour carrosserie / métal

- 1 Burin RC5100 avec ressort de blocage RC70
- 1 Burin de démontage de rivets RC22 S
- 1 Burin de soudure par points RC19 S
- 1 Burin à tôle à double tranchant RC60 S
- 1 Burin plat 20 mm RC20 S
- 1 Burin de découpe de courbe RC18 S
- 1 Mallette à outils

- Emmanchement burin: 11 mm
- Course du piston / dia.: 19 mm
- Frappes: 3000 min.<sup>-1</sup>
- Poids: 1,5 kg
- Tuyau (dia. int.): 8 mm
- Dimensions: 200x160x39 mm
- Cons. d'air (moyenne): 270 l/min.
- Cons. d'air (continu): 400 l/min.
- Raccord in: 1/4" F
- Niveau sonore : 94,8 dB(A)
- Vibrations: 13,2 m/s<sup>2</sup>

**129€**  
prix hors tva

### BURINS SUPPLÉMENTAIRES POUR RC5120

Modèle	N° de cde	Description	Prix hors tva	
	RC 18 S	8951011925	Burin de découpe de courbe	39€
	RC 19 S	8951011926	Burin de soudure par points	29€
	RC 20 S	8951011927	Burin universel	35€
	RC 22 S	8951011928	Burin de démontage de rivets	29€
	RC 60 S	8951011930	Burin à tôle	39€

## RC5150 - JEU DE BURINS POUR LA PIERRE ET LE BÉTON



### N° de cde: 8951171023

Jeu de ciseaux hexagonaux 11 mm pour pierre/béton :

- 1 Marteau burineur RC5100 avec support de sécurité en acier RC76-1
- 1 Burin pointu 240 mm SS10
- 1 Burin plat 240x20 mm SS20
- 1 Burin plat 240x30 mm SS30
- 1 Burin plat 240x40 mm SS40
- 1 Burin à rainurer 240 mm SS10
- 1 Boîte à outils

- Emmanchement burin: 11 mm
- Course du piston / dia.: 19 mm
- Frappes: 3000 min.<sup>-1</sup>
- Poids: 1,5 kg
- Tuyau (dia. int.): 8 mm
- Dimensions: 200x160x39 mm
- Cons. d'air (moyenne): 270 l/min.
- Cons. d'air (continu): 400 l/min.
- Raccord in: 1/4" F
- Force de frappe: 6 Joules
- Niveau sonore : 94,8 dB(A)
- Vibrations: 13,2 m/s<sup>2</sup>

**245€**  
prix hors tva

### RC5100 - MARTEAU DE REMPLACEMENT



### N° de cde: 8951071022

Marteau de remplacement pour RC5150

**129€**  
prix hors tva

## RC5176



### N° de cde: 8951171043

Équipé de 2 ciseaux hexagonaux avec raccord 11 mm :

- Burin pointu de 210 mm (SS 10)
- Burin plat de 20 mm avec une longueur de 210 mm (SS20)
- Emmanchement burin: 11 mm
- Course du piston / dia.: 94/19 mm
- Frappes: 2100 min.<sup>-1</sup>
- Poids: 2,05 kg
- Tuyau (dia. int.): 8 mm
- Dimensions: 245x162x39 mm
- Cons. d'air (moyenne): 260 l/min.
- Cons. d'air (continu): 380 l/min.
- Raccord in: 1/4" IG
- Force de frappe: 9 Joules
- Niveau sonore : 97,3 dB(A)
- Vibrations: 4,5 m/s<sup>2</sup>

**299€**  
prix hors tva

## BURINS HEXAGONALES SUPPLÉMENTAIRES

Modèle	N° de cde	Description	Prix hors tva	
	SS10	8951011932	Burin pointu 240 mm	39€
	SS20	8951011934	Burin plat 240x20 mm	35€
	SS30	8951011936	Burin plat 240x30 mm	35€
	SS40	8951011938	Burin plat 240x40 mm	35€
	SS50	8951011940	Burin à rainurer 240 mm	35€



Fe



RC



# Marteaux burins

consultez notre gamme complète et l'état des stocks sur [www.continacgmt.be](http://www.continacgmt.be)

## RC5185 K-M - JEU DE MARTEAUX-BURINEURS POUR LE MÉTAL



**N° de cde: 8951000374**

Livré avec :

- 1 Burin universel 135x 19 mm
- 1 Burin d'enlèvement des rivets 140x20 mm
- 1 Burin de soudure par points 140x29 mm
- 1 Burin de coupe en courbe pour feuilles 140 mm
- Emmanchement burin: 11 mm
- Course du piston.: 70 mm
- Diamètre du piston: 19 mm
- Frappes: 3000 min.<sup>-1</sup>
- Poids: 1,7 kg
- Tuyau (dia. int.): 8 mm
- Dimensions: 179x163x57 mm
- Cons. d'air (moyenne): 250 l/min.
- Cons. d'air (continu): 372 l/min.
- Raccord in: 1/4" IG
- Force de frappe: 9 J
- Niveau sonore : 102 dB(A)
- Vibrations: 8,2 m/s<sup>2</sup>

**299€**

prix hors tva

## RC5195 K-C - JEU DE MARTEAUX-BURINEURS POUR LA CONSTRUCTION



**N° de cde: 8951000376**

Livré avec 4 burins hexagonaux :

- 1 Burin avec pointe de 135 mm
- 1 Burin plat 140x 20 mm
- 1 Burin plat 140x 30 mm
- 1 Burin plat 135x 40 mm
- Emmanchement burin: 11 mm
- Course du piston / dia.: 95/19 mm
- Frappes: 2100 min.<sup>-1</sup>
- Poids: 2 kg
- Tuyau (dia. int.): 8 mm
- Cons. d'air (moyenne): 250 l/min.
- Dimensions: 223x163x57 mm
- Force de frappe: 12 J
- Vibrations: 11,9 m/s<sup>2</sup>

**359€**

prix hors tva

## RC5310 - JEU DE MARTEAUX-BURINEURS



**N° de cde: 8951171053**

Jeu de marteaux burineurs pour les travaux de construction lourds. Livré en coffret avec 4 ciseaux.

Les burins peuvent être guidés dans la bonne direction grâce à la tige hexagonale.

Dans un coffret d'outils avec :

- Marteau burineur pneumatique modèle RC5305
- Support de sécurité en acier Modèle RC76-3
- Burin pointu de 210 mm de long Modèle RC51 S
- Burin plat 210x 20 mm Modèle RC52 S
- Burin plat 210x 30 mm Modèle RC53 S
- Burin plat 210x 40 mm Modèle RC54 S
- Emmanchement burin: 12 mm
- Course du piston / dia.: 50/20 mm
- Frappes: 3000 min.<sup>-1</sup>
- Poids: 2,55 kg
- Tuyau (dia. int.): 8 mm
- Dimensions: 294x150x44 mm
- Raccord in: 1/4" IG
- Cons. d'air (moyenne): 260 l/min.
- Cons. d'air (continu): 380 l/min.
- Force de frappe: 6 Joules
- Niveau sonore: 98,8 dB(A)
- Vibrations: 7,9 m/s<sup>2</sup>

**599€**

prix hors tva

## RC5400 - MARTEAU BURINEUR AVEC ATTACHEMENT



**N° de cde: 8951071076**

- Emmanchement burin: 14,7 mm
- Course du piston / dia.: 76/29 mm
- Frappes: 1700 min.<sup>-1</sup>
- Poids: 7,5 kg
- Tuyau (dia. int.): 13 mm
- Dimensions: 420x175x57 mm
- Raccord: 3/8" IG
- Cons. d'air (moyenne): 480 l/min.
- Cons. d'air (continu): 720 l/min.
- Force de frappe: 22 Joules
- Niveau sonore : 99 dB(A)
- Vibrations: 13,8 m/s<sup>2</sup>

**679€**

prix hors tva



Pour un usage intensif, une tuyau d'air est disponible en option qui réduit les vibrations (N° de cde 8950290061)



# Marteaux à aiguilles

consultez notre gamme complète et l'état des stocks sur [www.continacgmt.be](http://www.continacgmt.be)

## RC5615 - MARTEAU A AIGUILLES DROIT



### ACCESSOIRES

**N° de cde: 8951011498**

- 12x 3 mm aiguilles **17€**  
prix hors tva

**N° de cde: 8951076002**

Livré avec 12 aiguilles de 3 mm

- Capacité aiguilles: 12x 3 mm
- Frappes: 4000 min.<sup>-1</sup>
- Poids: 1,3 kg
- Tuyau (dia. int.): 8 mm
- Raccord: 1/4" IG
- Cons. d'air (moyenne): 120 l/min.

- Cons. d'air (continu): 180 l/min.
- Dimensions: 290x35 mm
- Niveau sonore : 88,1 dB(A)
- Vibrations: 11,4 m/s<sup>2</sup>

**199€**  
prix hors tva

## RC5610 - MARTEAU A AIGUILLES DROIT



### ACCESSOIRES

**N° de cde: 8940159860**

- 19x3 mm aiguilles **17€**  
prix hors tva

**N° de cde: 8951076001**

Livré avec 19 aiguilles de 3 mm et burin de décapage

- Capacité aiguilles: 19x3 mm
- Frappes: 4000 min.<sup>-1</sup>
- Poids: 2,55 kg
- Tuyau (dia. int.): 8 mm
- Raccord: 1/4" IG
- Cons. d'air (moyenne): 190 l/min.

- Cons. d'air (continu): 280 l/min.
- Dimensions: 468x44 mm
- Niveau sonore : 89,5 dB(A)
- Vibrations: 16,8 m/s<sup>2</sup>

**399€**  
prix hors tva

## RC5625 - MARTEAU A AIGUILLES POUR TRAVAUX DE FINITION



### ACCESSOIRES

**N° de cde: 8940159860**

- 19x3 mm aiguilles **17€**  
prix hors tva

**N° de cde: 8951011504**

- 29x2 mm aiguilles **45€**  
prix hors tva

**N° de cde: 8951076004**

Livré avec 29x2 mm aiguilles & 19x3 mm aiguilles

- Capacité aiguilles: 29x 2 mm / 19x 3 mm
- Frappes: 3000 min.<sup>-1</sup>
- Poids: 2,7 kg
- Tuyau (dia. int.): 8 mm
- Cons. d'air (moyenne): 120 l/min.

- Cons. d'air (continu): 170 l/min.
- Dimensions: 320x175x47 mm
- Raccord: 1/4" IG
- Niveau sonore: 94 dB(A)
- Vibrations: 17,7 m/s<sup>2</sup>

**329€**  
prix hors tva

## RC5620 - DÉROUILLEUR POUR TRAVAUX DE DÉGROSSISSAGE



### ACCESSOIRES

**N° de cde: 8951011501**

- 14x4 mm aiguilles **25€**  
prix hors tva

**N° de cde: 8951011500**

- 28x3 mm aiguilles **35€**  
prix hors tva

**N° de cde: 8951076003**

Livré avec 14x 4 mm aiguilles & 28x 3 mm aiguilles

- Capacité aiguilles: 28x3 mm / 14x 4 mm
- Frappes: 4500 min.<sup>-1</sup>
- Poids: 3,6 kg
- Tuyau (dia. int.): 13 mm
- Dimensions: 345x180x61 mm
- Cons. d'air (moyenne): 200 l/min.

- Cons. d'air (continu): 300 l/min.
- Raccord: 3/8" IG
- Niveau sonore: 97,6 dB(A)
- Vibrations: 13,7 m/s<sup>2</sup>

**489€**  
prix hors tva

# Soufflettes

## RC8240



**N° de cde: 8955000026**

- Poids: 0,12 kg
- Tuyau (dia. int.): 8 mm
- Cons. d'air (moyenne): 290 l/min.
- Cons. d'air (continu): 432 l/min.
- Raccord: 1/4" F
- Niveau sonore : 78,2 dB(A)
- Bec: 2 mm
- Longueur: 191 mm
- Largeur: 134 mm

**25€**  
prix hors tva

## RC8241



**N° de cde: 8955000010**

- Poids: 0,14 kg
- Tuyau (dia. int.): 8 mm
- Cons. d'air (moyenne): 310 l/min.
- Cons. d'air (continu): 463 l/min.
- Raccord: 1/4" F
- Niveau sonore : 79,5 dB(A)
- Bec: 4 mm
- Longueur: 262 mm
- Largeur: 151 mm

**29€**  
prix hors tva

## RC8240 S



**N° de cde: 8955000009**

- Poids: 0,12 kg
- Tuyau (dia. int.): 8 mm
- Cons. d'air (moyenne): 220 l/min.
- Cons. d'air (continu): 329 l/min.
- Raccord: 1/4" IG
- Niveau sonore : 75,1 dB(A)
- Embout: Safety nozzle
- Longueur: 200 mm
- Largeur: 134 mm

**29€**  
prix hors tva

## RC8241 S



**N° de cde: 8955000011**

- Poids: 0,14 kg
- Tuyau (dia. int.): 8 mm
- Cons. d'air (moyenne): 235 l/min.
- Cons. d'air (continu): 352 l/min.
- Raccord: 1/4" F
- Niveau sonore : 73,4 dB(A)
- Longueur: 294 mm
- Largeur: 151 mm

**29€**  
prix hors tva



Fe



# Divers

consultez notre gamme complète et l'état des stocks sur [www.contimacgmt.be](http://www.contimacgmt.be)

## ENROULEURS DE TUYAU D'AIR

Pour une plus grande facilité d'utilisation, le rouleau peut être incliné sur un support mural jusqu'à 180°. Le verrouillage à cliquet permet de bloquer le tuyau tous les 50 cm environ.



<b>Modèle</b>	SAR21	SAR22
<b>N° de cde</b>	8951000148	8951000149
<b>Longueur</b>	10 m	16 m
<b>Diamètre du tuyau</b>	8 mm	10 mm
<b>Diamètre de la grille</b>	1/4"	3/8"
<b>Matériaux</b>	Polyurethane	Polyurethane
<b>€</b>	249€	339€

## RC8035 - PISTOLET 4 EN 1



**N° de cde: 8951070050**

Un seul pistolet pour de multiples applications :

- Pistolet pour le revêtement du dessous de caisse. Pour les bouteilles / canettes standard de 1 l avec filetage
- Pistolet pour le revêtement de la cavité. Avec un long tube de pulvérisation pour une bouteille de 1 l
- Pistolet de nettoyage. Avec le réservoir de 1 l et la buse longue à jet réglable
- Pistolet de désinfection. Pour les systèmes de climatisation et les conduits d'air de la voiture, en utilisant le réservoir et la buse de pulvérisation longue.
- Gobelet: 1 l
- Bec: 5 mm
- Poids: 0,4 kg
- Tuyau (dia. int.): 8 mm
- Pression max.: 2-6 bar
- Cons. d'air (moyenne): 230 l/min.
- Raccord: 1/4"

**79€**  
prix hors tva

## RC8116 - PISTOLET A ASPIRATION



**N° de cde: 8951070004**

- Tuyau (dia. int.): 8 mm
- Cons. d'air (moyenne): 330 l/min.
- Entrée d'air: 1/4" F
- Pression max.: 6,7 bar
- Longueur mm: 144 mm
- Largeur: 140 mm
- Hauteur: 34 mm
- Poids: 0,6 kg

**89€**  
prix hors tva

## RC8000 - KIT PISTOLET



**N° de cde: 8951070000**

- Tuyau (dia. int.): 8 mm
- Cons. d'air (moyenne): 0,8 l/min.
- Entrée d'air: 1/4" F
- Vibrations: 2,5 m/s<sup>2</sup>
- Cartouche volume: 310 ml
- Cartouche - Dimension: 220x50 mm
- Longueur: 305 mm
- Largeur: 167 mm
- Poids: 1,1 kg

**69€**  
prix hors tva

## RC8102-14 - PISTOLET DE PEINTURE



**N° de cde: 8951070002**

- Gobelet: 0,6 l
- Bec: 1,4 mm
- Poids: 0,5 kg
- Tuyau (dia. int.): 8 mm
- Pression max.: 2-4 bar
- Dimensions: 180 mm
- Cons. d'air (moyenne): 260 l/min.
- Raccord: 1/4"
- Niveau sonore: <70 dB(A)
- Vibrations: < 2,5 m/s<sup>2</sup>

**165€**  
prix hors tva

## RC8141 - PISTOLET A GRAISSE



**N° de cde: 8951070090**

- Pression max.: 8 bar
- Poids: 1,6 kg
- Tuyau (dia. int.): 8 mm
- Dimensions: 260x328 mm
- Cons. d'air (moyenne): 90 l/min.
- Entrée d'air: 1/4" F
- Cartouche Dimension: 215x 50 mm
- Cartouche volume : 400 ml
- Pression de sortie: 260 bar

**175€**  
prix hors tva

## ACCESSOIRES DE LUBRIFICATION

**N° de cde: 8951011851**  
G1 K lubrificateur

- Volume: 4 ml
- Raccordement: 1/4" - 1/4"



**29€**  
prix hors tva

**N° de cde: 8951012205**  
RC8150 F Pompe à graisse

- Graisseur pour graisses liquides et dans un état froid.
- Convient pour la lubrification des transmissions coudées et des mécanismes de course.



**19€**  
prix hors tva

## HUILE



**N° de cde: 8955000117**

- 1000 ml huile pour la lubrification du moteur des outils pneumatiques.

**33€**  
prix hors tva

**N° de cde: 8950390000**

- 1000 ml huile pour la lubrification des vérins hydrauliques

**59€**  
prix hors tva



**N° de cde: 8951000164**

Séparateur d'eau avec vidange automatique

- Filtre régulateurs lubrificateur 1/4"
- Fournit de l'air comprimé extrêmement propre, sans huile, sec et à pression constante pour les pistolets de pulvérisation et autres outils pneumatiques sans huile.



**149€**  
prix hors tva

**N° de cde: 8940168482**

Filtre régulateur spécial 1/2" pour les ateliers de carrosserie

- Fournit de l'air comprimé extrêmement propre, exempt d'huile, sec et à pression constante pour les pistolets de pulvérisation et autres outils pneumatiques sans huile.



**479€**  
prix hors tva

# Crics hydrauliques

consultez notre gamme complète et l'état des stocks sur [www.continacgmt.be](http://www.continacgmt.be)

## CRICS HYDRAULIQUES



Extra bas

Extra bas

NEW

<b>Modèle</b>	RH136	RH290 A	RH216	RH316	RH201	RH152
<b>N° de cde</b>	8951000411	8951082031	8951000388	8951000458	8951000003	8951000459
<b>Capacité</b>	1,5 ton	3 ton	2,5 ton	3 ton	2 ton	1,5 ton
<b>Min Hauteur</b>	90 mm	145 mm	75 mm	95 mm	85 mm	70 mm
<b>Max Hauteur</b>	358 mm	490 mm	500 mm	520 mm	375 mm	615 mm
<b>Poids</b>	14,3 kg	41,5 kg	32 kg	41 kg	20,5 kg	42,5 kg
<b>Prix hors tva</b>	325€	339€	359€	439€	579€	599€

## MODÈLES LONGUEUS



<b>Modèle</b>	RH251	RH501
<b>N° de cde</b>	8951082024	8951082050
<b>Capacité</b>	2 Ton	5 Ton
<b>Min Hauteur</b>	135 mm	150 mm
<b>Max Hauteur</b>	800 mm	680 mm
<b>Poids</b>	58 kg	95 kg
<b>Prix hors tva</b>	729€	1299€



# Crics hydropneumatiques

## CRICS HYDROPNEUMATIQUES COMPACTS

Court et compact, très facile à manœuvrer. Protection contre la surcharge et soupape de sécurité contre l'abaissement accidentel. Poignée à l'avant pour faciliter le transport du cric. Le piston comprend un adaptateur de hauteur intégré avec filetage.



<b>Modèle</b>	LHH22	LHH35
<b>N° de cde</b>	8951084201	8951084350
<b>Capacité</b>	20 Ton	32 Ton
<b>Cons. d'air</b>	300 l/min.	300 l/min.
<b>Persluchtdruk</b>	7-10 bar	7-10 bar
<b>Hauteur min.</b>	210 mm	255 mm
<b>Hauteur max.</b>	435 mm	488 mm
<b>Poids</b>	49 kg	54,4 kg
<b>Prix hors tva</b>	959€	1199€

## CRICS HYDROPNEUMATIQUES

Fourni avec 2 extensions pour un levage plus élevé - conservées sur la poignée. Fonctionnement du levage et de l'abaissement au moyen d'un joystick. Capacité de charge jusqu'à 80 ton. Désaération automatique à chaque abaissement des supports d'essieux. Facile à transporter grâce à une poignée montée sur le cylindre du cric. Longue poignée de 1,3 m - en une seule pièce - pour positionner correctement le cric sous les véhicules. La poignée peut être positionnée dans 3 positions: 45°, 90° et 180°.



<b>Modèle</b>	ATJ30-2	ATJ50-3
<b>N° de cde</b>	8951000269	8951000270
<b>Capacité</b>	30/15 Ton	50/25/15 Ton
<b>Hauteur min.</b>	223/289 mm	222/283/352 mm
<b>Hauteur max.</b>	409 mm	472 mm
<b>Poids</b>	38 kg	73 kg
<b>Prix hors tva</b>	1999€	2399€



# Crics de Transmission

consultez notre gamme complète et l'état des stocks sur [www.continacgmt.be](http://www.continacgmt.be)

Fe



## SÉRIE GHN



- Sécurité & stabilité élevée, positionnement facile
- Cylindre chromé à bain d'huile
- Grande pédale pour le levage progressif des charges
- Commande de l'homme mort

Modèle	GHN600	GHN1000
N° de cde	8951000448	8951000449
Capacité	600 kg	1000 kg
Hauteur min.	1180 mm	1180 mm
Hauteur max.	2000 mm	2010 mm
Volume d'huile	0,91 l	1,32 l
Poids	36,9 kg	48,1 kg
Prix hors tva	699€	779€

# Grue d'atelier

## WK1000



**N° de cde: 8951000166**  
Grue d'atelier 1 Ton - pliable et compacte avec 2 roues pour déplacer la grue une fois repliée

- Capacité P1: 1000 kg
- Capacité P2: 750 kg
- Capacité P3: 500 kg
- Poids: 98,5 kg

**999€**  
prix hors tva

# Crics à bouteilles

## CRICS À BOUTEILLES

Fonctionne verticalement et horizontalement (point d'alimentation en huile vers le bas). Réglable avec une extension intégrée (sans écrou). Entièrement fermé et robuste avec une construction soudée. Avec soupape de sécurité contre la surcharge.



Modèle	MGN-2	MGN5	MGN12	MGN20	MGN30
N° de cde	8951000009	8951000011	8951000013	8951000014	8951000015
Capacité	2 ton	5 ton	12 ton	20 ton	30 ton
Hauteur min.	178 mm	198 mm	176 mm	182 mm	280 mm
Hauteur max.	347 mm	390 mm	347 mm	308 mm	445 mm
Prix hors tva	85€	125€	175€	235€	325€

# Chandelles

## UBZ SERIES

Stable grâce aux pieds avec grande plaque de base. Construction robuste en acier tubulaire avec support. Réglage de la hauteur au moyen d'un cliquet. Levier autobloquant et goupille de verrouillage. Vendu par paire. Certifié TUV et CE.



Modèle	UBZ-2	UBZ-3	UBZ-6
N° de cde	8951000027	8951000028	8951000029
Capacité	2 ton	3 ton	6 ton
Hauteur min.	280 mm	300 mm	400 mm
Hauteur max.	425 mm	455 mm	620 mm
TilHauteur	145 mm	155 mm	220 mm
Poids	2,2 kg	3 kg	5 kg
Jeu de 2	Oui	Oui	Oui
Prix hors tva	65€	75€	119€

# Presses

consultez notre gamme complète et l'état des stocks sur [www.continacgmt.be](http://www.continacgmt.be)

WP 15



15 Ton

**N° de cde: 895100064**

Presse d'atelier professionnel 15 ton avec cadre soudé

- Pompe hydraulique manuelle avec poignée ergonomique
- Pompe à 2 vitesses qui peut être commutée manuellement
- Grand indicateur facile à lire
- Pour la pression sur des plus petits diamètres (comme des bagues et des paliers), nous proposons dans notre gamme d'accessoires un ensemble de poinçons de presse et un mandrin rapide

- Capacité ton: 15 Ton
- Max. Largeur: 700 mm
- Max. Longueur: 540 mm
- Hauteur max.: 882 mm
- Largeur à l'int. du cadre: 500 mm
- Distance à l'int. du cadre: 120 mm
- Distance min.de la table: 157 mm
- Distance max. de la table.: 457 mm
- Course hydraulique: 160 mm
- Huile volume: 0,6 l
- Poids: 75,5 kg

**1199€**  
prix hors tva

WP 20S



20 Ton

**N° de cde: 895100065**

Presse d'atelier 20 Ton pour les applications qui peuvent être réalisées debout. Spécialement utile pour les grands ensembles

- Cadre robuste, soudé
- Pompe hydraulique automatique 2 vitesses
- Lever robuste en position ergonomique pour une pression puissante
- Pour la pression sur des petits diamètres (comme dans le cas des bagues et des paliers), nous proposons dans notre gamme d'accessoires un ensemble de poinçons de presse et un mandrin rapide

- Capacité ton: 20 Ton
- Max. Largeur: 740 mm
- Max. Longueur: 700 mm
- Hauteur max.: 1772 mm
- Largeur à l'int. du cadre: 510 mm
- Distance à l'int. du cadre: 132 mm
- Distance min.de la table: 185 mm
- Distance max. de la table.: 1175 mm
- Course hydraulique: 186 mm
- Huile volume: 0,95 l
- Poids: 105 kg

**1599€**  
prix hors tva

WP 30P



30 Ton  
Poinçons  
de presse et  
mandrin rapide  
inclus



**N° de cde: 895100071**

Presse durable, pratique et précise 30 Ton

- Cadre extra large robuste, soudé
- Pour la commande par une seule personne
- Le vérin peut être déplacé latéralement pour des applications polyvalentes
- Pompe à 2 vitesses qui peut être commutée manuellement - pour une approche rapide et une pression puissante
- Inclus un ensemble de poinçons de presse et un mandrin rapide (voir DS8)
- Réglage facile de la table de pression avec l'aide des câbles de suspension et le treuil central

- Capacité ton: 30 Ton
- Max. Largeur: 795 mm
- Max. Longueur: 700 mm
- Hauteur max.: 1772 mm
- Largeur à l'int. du cadre: 535 mm
- Distance à l'int. du cadre: 140 mm
- Distance min.de la table: 151 mm
- Distance max. de la table.: 1031 mm
- Course hydraulique: 160 mm
- Huile volume: 1,1 l
- Poids: 167 kg

**2899€**  
prix hors tva

WP 50P

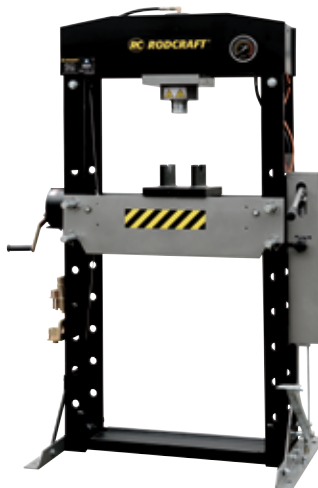

50 Ton  
Poinçons  
de presse et  
mandrin rapide  
inclus



**N° de cde: 895100072**

Presse durable, pratique et précise 50 Ton

- Cadre extra large robuste, soudé
- Pour la commande par une seule personne
- Le vérin peut être déplacé latéralement pour des applications polyvalentes
- Pompe à 2 vitesses qui peut être commutée manuellement - pour une approche rapide et une pression puissante
- Inclus un ensemble de poinçons de presse et un mandrin rapide (voir DS8)
- Réglage facile de la table de pression avec l'aide des câbles de suspension et le treuil central

- Capacité ton: 50 Ton
- Max. Largeur: 1030 mm
- Max. Longueur: 800 mm
- Hauteur max.: 1830 mm
- Largeur à l'int. du cadre E: 730 mm
- Distance à l'int. du cadre F: 207 mm
- Distance min.de la table: 68 mm
- Distance max. de la table.: 1048 mm
- Course hydraulique: 200 mm
- Huile volume: 2,5 l
- Poids: 298 kg

**3999€**  
prix hors tva



# Presses Hydropneumatiques

consultez notre gamme complète et l'état des stocks sur [www.contimacgmt.be](http://www.contimacgmt.be)

Fe



## WP 75P

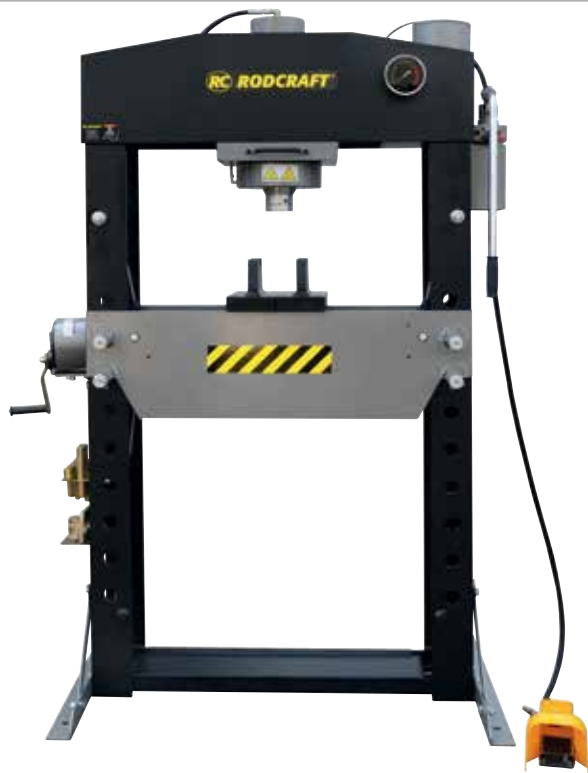

**75 Ton**  
Poinçons  
de presse et  
mandrin rapide  
inclus

### N° de cde: 8951000170

Presse hydropneumatique durable, précise et de grande capacité - 75 Ton

- Cadre extra large robuste, soudé
- Pour la commande par une seule personne
- Le vérin peut être déplacé latéralement pour des applications polyvalentes
- Pompe à 2 vitesses qui peut être commutée manuellement - pour une approche rapide et une pression puissante
- Inclus un ensemble de poinçons de presse et un mandrin rapide (voir DS8)
- Réglage facile de la table de pression avec l'aide des câbles de suspension et le treuil central
- Capacité ton: 75 Ton
- Max. Largeur: 1140 mm
- Max. Longueur: 800 mm
- Hauteur max.: 1840 mm
- Largeur à l'int. du cadre: 800 mm
- Distance à l'int. du cadre: 245 mm
- Distance min. de la table: 170 mm
- Distance max. de la table.: 884 mm
- Course hydraulique: 250 mm
- Huile volume: 4,5
- Poids: 498 kg

**5799€**  
prix hors tva

## WP 100P



**100 Ton**  
Poinçons de  
presse et mandrin  
rapide inclus

### N° de cde: 8951000171

Presse d'atelier hydropneumatique 100 Ton avec cadre extra large robuste, soudé.

- Pour la commande par une seule personne
- Le vérin peut être déplacé latéralement pour des applications polyvalentes
- Pompe à 2 vitesses qui peut être commutée manuellement - pour une approche rapide et une pression puissante
- Inclus un ensemble de poinçons de presse et un mandrin rapide (voir DS8)
- Réglage facile de la table de pression avec l'aide des câbles de suspension et le treuil central
- Capacité ton: 100 Ton
- Max. Largeur: 1200 mm
- Max. Longueur: 990 mm
- Hauteur max.: 1830 mm
- Largeur à l'int. du cadre: 787 mm
- Distance à l'int. du cadre: 300 mm
- Distance min. de la table: 114 mm
- Distance max. de la table.: 814 mm
- Course hydraulique: 300 mm
- Huile volume: 5,6 l
- Poids: 766 kg

**8999€**  
prix hors tva

## GRILLES DE PROTECTION POUR PRESSES



pour modèle	N° de cde	L(mm)	l(mm)	P(mm)	Prix hors tva
WP15	8940173207	514	520	20	285€
WP20 S	8940173208	513	520	20	289€
WP30 P	8940173209	484	520	20	299€
WP50 P	8940173210	673	625	20	339€
WP75 P	8940173458	750	625	20	349€
WP100 P	8940173459	775	730	20	359€

## DS8 - ENSEMBLE DE POINCONS ET MANDRIN RAPIDE

### N° de cde: 8955000050

Contenue:

- Jeu de 8 mandrins de pression
- Plaque matrice
- Mandrin à changement rapide



**209€**  
prix hors tva

# Jeux de verins hydrauliques

consultez notre gamme complète et l'état des stocks sur [www.continacgmt.be](http://www.continacgmt.be)

## HRS 04 - HRS 10 - JEU DE 17 PIÈCES

Livré complet avec un coffret solide. Montage facile et rapide grâce aux connexions sans remplissage de vis.



**N° de cde: 8951000124**

HRS04: Jeux de verins hydrauliques 4 ton

**369€**  
prix hors tva

**N° de cde: 8951000125**

HRS10: Jeux de verins hydrauliques 10 ton

**549€**  
prix hors tva

## HRS 20 - 20 TON - JEU DE 20 PIÈCES



**N° de cde: 8951000126**

Pompe manuelle à 2 étages pour une pression de travail de 700 bars. Comprend un jeu complet d'accessoires (en acier avec embouts à visser).

**1699€**  
prix hors tva

# Jeux de cylindres hydrauliques

## HRD 10 F



**N° de cde: 8951000138**

- Capacité: 10 ton
- Course hydraulique: 10 mm
- Hauteur min.: 52 mm
- Hauteur max.: 62 mm
- Longueur min.: 83 mm
- Largeur: 58 mm
- Applicable sur HRS04/HRS10/HRS20/PHP10

**259€**  
prix hors tva

## HRD 10 K



**N° de cde: 8951000139**

- Capacité: 10 ton
- Course hydraulique: 50 mm
- Longueur min.: 130 mm
- Hauteur min.: 62 mm
- Hauteur max.: 180 mm
- Filetage sur cylindre: 1/4"
- Applicable sur HRS04/HRS10/HRS20/PHP10

**199€**  
prix hors tva

## PHP10 - POMPE HYDROPNEUMATIQUE



**N° de cde: 8951000136**

Pression hydraulique maximale 700 bar. Capacité d'huile 0,7 L. Longueur du tuyau hydraulique haute pression: 1,5 m. Idéal pour compléter les grands cylindres tels que le HRS10

**429€**  
prix hors tva

# Chariots de couchage et chariots pour pneu

## RSF 01



**N° de cde: 8951089021**

Chariot de visite / siège 2 en 1  
Conception ergonomique spécialement pour les travaux fatigants.

- Hauteur d'assise: 480 mm
- Hauteur min.: 150 mm
- Longueur mm: 1250 mm
- Largeur: 450 mm
- Poids: 14 kg

**139€**  
prix hors tva

## RSF 02



**N° de cde: 8951089020**

Chariot de visite robuste. Construction solide en plastique. Zone très basse au niveau des bras pour plus de liberté

- Hauteur min.: 115 mm
- Longueur mm: 1005 mm
- Largeur: 480 mm
- Poids: 4,8 kg

**119€**  
prix hors tva

## RG 590 - CHARIOT ROUE 590KG



**N° de cde: 8951000491**

Positionneur de roue simple et efficace

- Largeur roue: 340-710 mm
- Diamètre roue: 450 - 810 mm
- Hauteur max.: 280 mm
- Capacité de charge: 590 kg
- Dimensions: 620x600x220 mm
- Poids: 15,95 kg

**249€**  
prix hors tva



## RHW 1 - CHARIOT ROUE 250 KG



**N° de cde: 8951089091**

Lève-roue facile à utiliser- 250 kg.

- Largeur roue: 290 mm
- Distance max.: 620 mm
- Capacité poids: 250 kg
- Poids: 14,3 kg

**299€**  
prix hors tva

# Etablis 1000mm - 1500mm - 2000mm <sup>2</sup>

consultez notre gamme complète et l'état des stocks sur [www.contimacgmt.be](http://www.contimacgmt.be)

## 1000MM



Fixe



Mobile

### WP 105 S



N° de cde: **770132**

- Hauteur: 890 mm

**379€**  
prix hors tva

### WP 142



N° de cde: **770292**

- Mobile
- Hauteur: 910 mm

**499€**  
prix hors tva

### TOLE GALVANISEE 1000 MM



N° de cde: **770308**

- Protection pour la table en bois
- Dim. LxP: 1000x700 mm

**119€**  
prix hors tva

## 1500MM



### WP 106 S



N° de cde: **770160**

**529€**  
prix hors tva

### WP 106 S/A



N° de cde: **770162**

**649€**  
prix hors tva

### TOLE GALVANISEE 1500 MM



N° de cde: **770310**

- Protection pour la table en bois
- Dim. LxP: 1500x700 mm

**149€**  
prix hors tva

## 2000MM

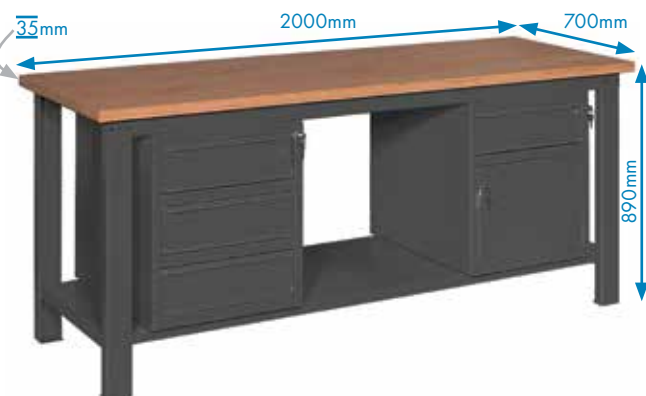

### WP 107 S



N° de cde: **770204**

**599€**  
prix hors tva

### WP 107 S/AAA



N° de cde: **770210**

**1099€**  
prix hors tva

### TOLE GALVANISEE 2000 MM



N° de cde: **770312**

- Protection pour la table en bois
- Dim. LxP: 2000x700 mm

**219€**  
prix hors tva

# Etablis série ML (1500- 2000 mm) <sup>2</sup>

consultez notre gamme complète et l'état des stocks sur [www.continacgmt.be](http://www.continacgmt.be)

## ML 150 - ML 200 PIEDS RÉGLABLES

NEW

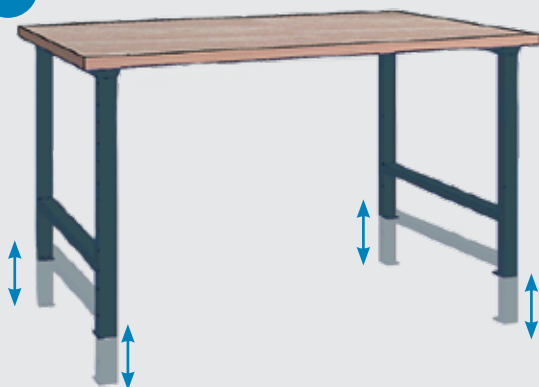

N° de cde: **773510V**

ML 150 V

- Longueur: 1500 mm
- Hauteur: 870 - 1130 mm

**599€**  
prix hors tva

N° de cde: **773374V**

ML 200 V

- Longueur: 2000 mm
- Hauteur: 870 - 1130 mm

**649€**  
prix hors tva



### ML 150 - ML 200



N° de cde: **773510**

ML 150

- Longueur: 1500 mm

**549€**  
prix hors tva

N° de cde: **773374**

ML 200

- Longueur: 2000 mm

**649€**  
prix hors tva

### ML 150 06 - ML 200 06



N° de cde: **773492**

ML 150 06

- Longueur: 1500 mm

**829€**  
prix hors tva

N° de cde: **773352**

ML 200 06

- Longueur: 2000 mm

**899€**  
prix hors tva

### ML 150 01 - ML 200 01



N° de cde: **773508**

ML 150 01

- Longueur: 1500 mm

**1099€**  
prix hors tva

N° de cde: **773372**

ML 200 01

- Longueur: 2000 mm

**1199€**  
prix hors tva

### ML 150 13 - ML 200 13



N° de cde: **773464**

ML 150 13

- Longueur: 1500 mm

**1299€**  
prix hors tva

N° de cde: **773324**

ML 200 13

- Longueur: 2000 mm

**1339€**  
prix hors tva

### ML 150 18 - ML 200 18



N° de cde: **773444**

ML 150 18

- Longueur: 1500 mm

**1599€**  
prix hors tva

N° de cde: **773304**

ML 200 18

- Longueur: 2000 mm

**1599€**  
prix hors tva

### ML 150 05 - ML 200 05



N° de cde: **773496**

ML 150 05

- Longueur: 1500 mm

**1599€**  
prix hors tva

N° de cde: **773356**

ML 200 05

- Longueur: 2000 mm

**1699€**  
prix hors tva

## CARACTÉRISTIQUES SÉRIE ML

- Profondeur du plan de travail: 800 mm
- Épaisseur du plan de travail: 40 mm
- travailler assis ou debout
- Capacité de charge: 1000 kg (1500 mm) / 700 kg (2000 mm)
- En option : pieds réglables en hauteur de 755 à 1130 mm

## TOLE GALVANISÉE POUR SÉRIE ML



Protection pour la table en bois

N° de cde: **776804**

- Dim. LxPxH: 1500x800x40 mm

**209€**  
prix hors tva

N° de cde: **776806**

- Dim. LxPxH: 2000x800x40 mm

**299€**  
prix hors tva



# Chaises industrielles

consultez notre gamme complète et l'état des stocks sur [www.contimacgmt.be](http://www.contimacgmt.be)

WP 878

N° de cde: **771598**

- Siège: Ø 350 mm
- Hauteur d'assise: 510 à 710 mm



**199€**  
prix hors tva

WP 886

N° de cde: **771608**

- Siège: 400x400 mm
- Dossier inclus
- Hauteur d'assise: 470 à 670 mm



**229€**  
prix hors tva

WP 886B

N° de cde: **771812**

- Avec base roues
- Siège: 400x400 mm
- Dossier inclus
- Hauteur d'assise: 470 à 670 mm



**269€**  
prix hors tva

WP 883

N° de cde: **771602**

- Siège: 440 mm (caoutchouc)
- Dossier inclus (caoutchouc)
- Repose pieds
- Hauteur d'assise: 540 à 800 mm



**395€**  
prix hors tva

## Etabli pro modulaire 1500mm avec éclairage LED 2

consultez notre gamme complète et l'état des stocks sur [www.contimacgmt.be](http://www.contimacgmt.be)

ETABLI PRO MODULAIRE COMPLET 1500MM AVEC ÉCLAIRAGE LED \*

### Système de panneaux complet pourvu de

- 2 panneaux perforés LxH: 1500x328 mm (par panneau)
- 2 montants de 1348 mm

### Etagère réglable en angle

- Dimensions: 1500x250 mm

### Tablette en bois

- Dimensions: 1500x800x40 mm
- Hauteur de travail: 870 mm



**Panneau top complet avec éclairage LED**  
Avec interrupteur séparé et prévu d'un rail de guidage pour raccrocher des outils avec ou sans équilibreur à ressort

### Bloc à 4 tiroirs

- Prévu d'un par avec un profil de poignée avec possibilité d'inscription
- Tiroir interne prévu pour subdivisions individuelles
- Tiroir peut être équipé de dévidoirs en plastique (idéal pour ranger du petit matériel)
- Prévu d'un verrouillage central
- Sécurité 100% contre renversement (ouverture tiroir par tiroir)

**2099€**  
prix hors tva

N° de cde: **776800**

\*\* Excl. outils, bacs,...

EQUILIBREURS A RESSORT

- Max. longueur du fil d'acier: 1600 mm
- Avec capacité de poids réglable

N° de cde: **28808**

- Capacité: **75€**  
1 à 2 kg prix hors tva

N° de cde: **28810**

- Capacité: **79€**  
2 à 3 kg prix hors tva



CROCHETS COULISSANTS AVEC MOUSQUETON

N° de cde: **774282**

- 5 pièces
- Crochet coulissant inclus **49€**  
prix hors tva



## Accessoires pour panneaux perforés - trous carrés

CROCHETS 90°

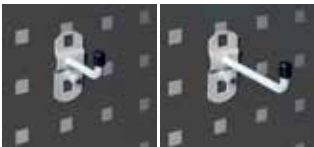

N° de cde: **774312**

- Longueur: 35 mm **5€**  
prix hors tva
- Dia.: 6 mm

N° de cde: **774310**

- Longueur: 75 mm **6€**  
prix hors tva
- Dia.: 6 mm

CROCHETS DOUBLES 90°

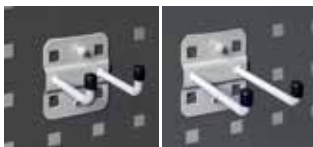

N° de cde: **774308**

- Longueur: 50 mm **9€**  
prix hors tva
- Largeur: 35 mm

N° de cde: **774306**

- Longueur: 75 mm **9€**  
prix hors tva
- Largeur: 35 mm

CROCHETS A CLIPS



N° de cde: **774304**

- Dia.: 19 mm **9€**  
prix hors tva

N° de cde: **774302**

- Dia.: 13 mm **9€**  
prix hors tva

CROCHETS A ANNEAUX

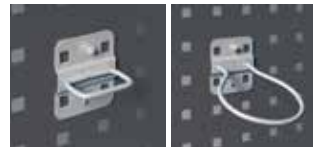

N° de cde: **774290**

- Rechthoek **9€**  
prix hors tva
- Longueur: 60 mm
- Largeur: 20 mm

N° de cde: **774296**

- Rond **9€**  
prix hors tva
- Dia.: 80 mm

SUPPORT POUR CLES



N° de cde: **774314**

- Largeur: 145 mm **45€**  
prix hors tva
- Profondeur: 50 mm
- Hauteur: 220 mm

CROCHET PORTE TOURNEVIS



N° de cde: **774298**

- Largeur: 200 mm **79€**  
prix hors tva
- Profondeur: 30 mm
- Hauteur: 40 mm

SUPPORT BACS



N° de cde: **774288**

- Largeur: 435 mm **10€**  
prix hors tva
- Profondeur: 10 mm
- Hauteur: 55 mm

SUPPORT



N° de cde: **774286**

- Largeur: 200 mm **12€**  
prix hors tva
- Profondeur: 100 mm
- Hauteur: 220 mm

N° de cde: **774284**

- Largeur: 300 mm **12€**  
prix hors tva
- Profondeur: 100 mm
- Hauteur: 15 mm

# Panneaux murales et armoires murales 6

consultez notre gamme complète et l'état des stocks sur [www.continacgmt.be](http://www.continacgmt.be)

## SET DE PANNEAUX PERFORES POUR MONTAGE SUR ETABLI

montage sur établi  
perforations carrées

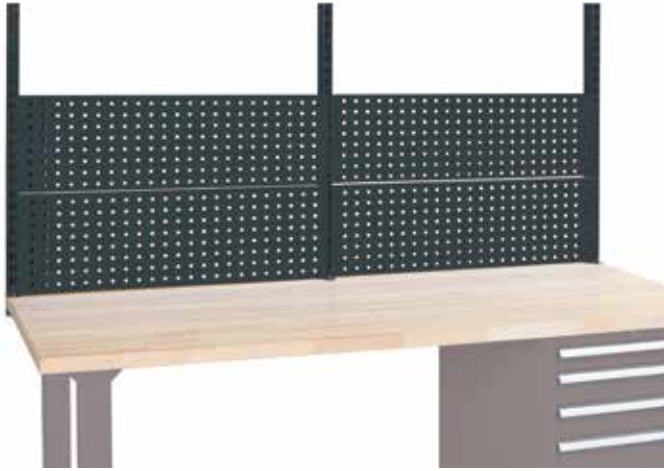

### Pour établis 1000 mm de largeur

**N° de cde: 774254**

- Y compris: - 2 montants de 672 mm hauteur  
- 2 panneaux perforés de 1000 mm largeur

**199€**  
prix hors tva

**N° de cde: 774250**

- Y compris: - 2 montants de 1000 mm hauteur  
- 3 panneaux perforés de 1000 mm largeur

**279€**  
prix hors tva

### Pour établis 1500 mm de largeur

**N° de cde: 774246**

- Y compris: - 2 montants de 672 mm hauteur  
- 2 panneaux perforés de 1500 mm largeur

**299€**  
prix hors tva

**N° de cde: 774242**

- Y compris: - 2 montants de 1000 mm hauteur  
- 3 panneaux perforés de 1500 mm largeur

**369€**  
prix hors tva

### Pour établis 2000 mm de largeur

**N° de cde: 774238**

- Y compris: - 3 montants de 672 mm hauteur  
- 4 panneaux perforés de 1000 mm largeur

**339€**  
prix hors tva

**N° de cde: 774234**

- Y compris: - 3 montants de 1000 mm hauteur  
- 6 panneaux perforés de 1000 mm largeur

**489€**  
prix hors tva

## PANNEAU PORTE-OUTILS A RIDEAU EN ALU ISOLE AVEC SERRURE

fixation mural  
perforations carrées



**N° de cde: 770862**

Pour établis 1000mm de largeur

- Avec rideau en alu et verrouillage central  
• LxPxH: 967x200x835 mm

**499€**  
prix hors tva

**N° de cde: 770860**

Pour établis 1500mm de largeur

- Avec rideau en alu et verrouillage central  
• LxPxH: 1400x200x900 mm

**979€**  
prix hors tva

**N° de cde: 770865**

Pour établis 2000mm de largeur

- Avec rideau en alu et verrouillage central  
• LxPxH: 1997x200x900 mm

**1099€**  
prix hors tva

## PANNEAU PERFORE PORTE-OUTILS



fixation mural  
Perforations carrées

**N° de cde: 772836\***

- Panneau perforé pour fixation au mur
- Largeur 1000 mm x profondeur 450 mm (accessoires p. 130)

\* Excl. outils montrés

**65€**  
prix hors tva

## PANNEAU POUR CONTENEURS



fixation mural

**N° de cde: 772834\***

- Panneau mural pour conteneurs
- Pour conteneurs types: MG 314, MG 315 et MG 316
- Largeur 1000 mm x profondeur 450 mm

\* Excl. conteneurs

**99€**  
prix hors tva

## Bacs de rangement



N° de cde	770646	770648	770650	770700	770698	770696	770694	770692
Modèle	MG314	MG 315	MG 316	MG 384	MG 383	MG382	MG381	MG380
Type	fixe	fixe	fixe	inclinable	inclinable	inclinable	inclinable	inclinable
Qté de bacs	1	1	1	9	6	5	4	3
Largueur	100 mm	103 mm	147 mm	601 mm	601 mm	601 mm	601 mm	601 mm
Profondeur	85 mm	168 mm	235 mm	51 mm	75 mm	110 mm	137 mm	163 mm
Hauteur	50 mm	75 mm	125 mm	75 mm	110 mm	160 mm	208 mm	243 mm
Prix	5€	5€	9€	35€	39€	55€	89€	119€



Fe



# Blocs à tiroirs 2

consultez notre gamme complète et l'état des stocks sur [www.contimacgmt.be](http://www.contimacgmt.be)

## WP RX 100 62P



- N° de cde: 775980**
- Bloc à tiroirs avec 6 tiroirs de 150 mm
  - Ouvrables à 100%
  - Capacité de charge 70 kg
  - Verrouillage central

**1099€**  
prix hors tva

## WP RX 100 71P

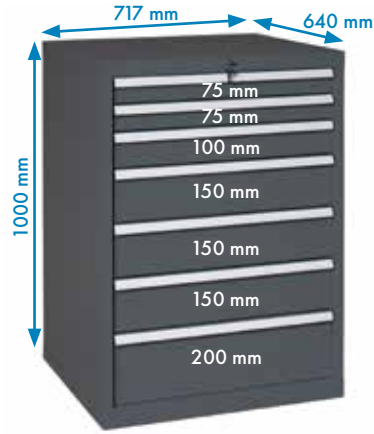

- N° de cde: 775982**
- Bloc à tiroirs avec 2 tiroirs de 75 mm, 1x100 mm, 3x150 mm en 1x200 mm
  - Ouvrables à 100%
  - Capacité de charge 70 kg
  - Verrouillage central

**1199€**  
prix hors tva

## WP RX 100 82P

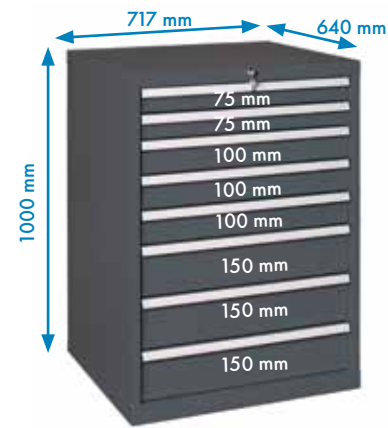

- N° de cde: 775984**
- Bloc à tiroirs avec 2 tiroirs de 75 mm, 3x100 mm, 3x150 mm
  - Ouvrables à 100%
  - Capacité de charge 70 kg
  - Verrouillage central

**1299€**  
prix hors tva

## WP RX 100 92P

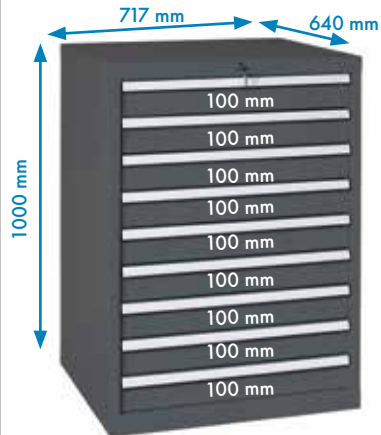

- N° de cde: 775986**
- Bloc à tiroirs avec 9 tiroirs de 100 mm
  - Ouvrables à 100%
  - Capacité de charge 70 kg
  - Verrouillage central

**1399€**  
prix hors tva

## BACS À TRIER

### 48 bacs (75x75mm)

N° de cde	Hauteur tiroir	Hauteur bac	Prix
772210	50 mm	25 mm	89€
772178	75 mm	50 mm	99€
772238	100-125 mm	70 mm	129€

### 24 bacs (75x150 mm)

N° de cde	Hauteur tiroir	Hauteur bac	Prix
772204	50 mm	25 mm	65€
772176	75 mm	50 mm	75€
772236	100-125 mm	70 mm	75€

### 12 bac (150x150 mm)

N° de cde	Hauteur tiroir	Hauteur bac	Prix
772208	50 mm	25 mm	39€
772182	75 mm	50 mm	69€
772242	100-125 mm	70 mm	65€

## SÉPARATEURS

### Profils de separation: 2x 612mm Profils transversales: 3x 153mm

N° de cde	Hauteur tiroir	Prix
772306	75 mm	30€
772552	100 mm	35€
772490	150 mm	39€
772440	200 mm	45€

### Profils de separation: 2x 612mm Profils transversales: 6x 153mm

N° de cde	Hauteur tiroir	Prix
772316	75 mm	38€
772562	100 mm	45€
772500	150 mm	49€
772446	200 mm	51,50€

### Profils de separation: 3x 612mm Profils transversales: 6x 102mm + 2x 153mm

N° de cde	Hauteur tiroir	Prix
772314	75 mm	51€
772560	100 mm	59€
772498	150 mm	65€

### Profils de separation: 1x 612mm Profils transversales: 1x 255mm + 1 x 204mm

N° de cde	Hauteur tiroir	Prix
772302	75 mm	16,50€
772548	100 mm	20,50€
772486	150 mm	29€
772438	200 mm	30,50€

### Profils de separation: 2x 612mm

N° de cde	Hauteur tiroir	Prix
772312	75 mm	25€
772558	100 mm	29€
772496	150 mm	29€
772444	200 mm	31,50€

### Profils de separation: 3x 612mm Profils transversales: 3x 102mm + 1x 153mm

N° de cde	Hauteur tiroir	Prix
772304	75 mm	44€
772550	100 mm	49€
772488	150 mm	59€

## SÉPARATEURS

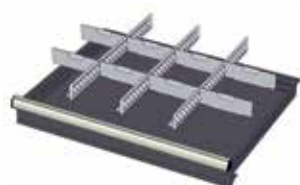

- N° de cde: 772396**  
Pour tiroirs: 50mm
- 3 profils de séparation en metal
  - 8 profils cantes

**35€**  
prix hors tva

- N° de cde: 772336**  
Pour tiroirs: 75mm
- 3 profils de séparation en metal
  - 8 profils cantes

**33€**  
prix hors tva

- N° de cde: 772582**  
Pour tiroirs: 100-125mm
- 3 profils de séparation en metal
  - 8 profils cantes

**39€**  
prix hors tva

- N° de cde: 772516**  
Pour tiroirs: 150mm
- 3 profils de séparation en metal
  - 8 profils cantes

**49€**  
prix hors tva

# Chariots de service 6

consultez notre gamme complète et l'état des stocks sur [www.continacgmt.be](http://www.continacgmt.be)

WP 402



**N° de cde: 770714**

- Dim. LxPxH: 800x400x800 mm
- Diamètre des roues: 80 mm
- Capacité de charge: 50 kg par plateau

**225€**  
prix hors tva

WP 402/F



**N° de cde: 770722**

- Dim. LxPxH: 800x400x800 mm
- Diamètre des roues: 80 mm
- Capacité de charge: 50 kg par plateau

**279€**  
prix hors tva

WP 405



**N° de cde: 770730**

- Dim. LxPxH: 920x600x840 mm
- Diamètre des roues: 125 mm
- Capacité de charge: 100 kg par plateau

**379€**  
prix hors tva

# Etau en acier 6

zie ons compleet assortiment en voorraad status op [www.continacgmt.be](http://www.continacgmt.be)

ETAU

- Etau en acier de qualité industrielle
- Avec base tournante à 360°
- Enclume et mors trempés



N° de cde	Capacité	Poids	Prix
45210	75 mm	5 kg	99€
45212	100 mm	8 kg	119€
45214	125 mm	12 kg	159€
45216	150 mm	16 kg	179€
45218	200 mm	22 kg	249€
45220	250 mm	24 kg	365€

ETAU EN ACIER MULTIFONCTIONNEL



**N° de cde: 45222**

- Etau d'établi en acier de qualité industrielle avec base tournante à 360°
- Enclume et mors trempés pour matérielle ronde ou carré
- L'étau est inclinable en 4 positions entre 0° et 90° et est équipé de mors trempés pour tuyaux
- Capacité: 125 mm
- Poids: 12 kg

**299€**  
prix hors tva

SET DE MORS

Set de mors en aluminium avec strip magnétique pour attacher sur les bords

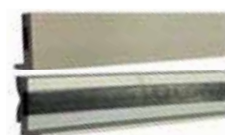

**N° de cde: 45230**

- Doux
- Largeur: 150 mm

**29€**  
prix hors tva

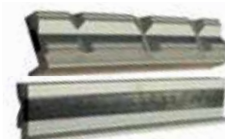

**N° de cde: 45232**

- Prismatique
- Largeur: 150 mm

**29€**  
prix hors tva





# Armoires industrielles 2

consultez notre gamme complète et l'état des stocks sur [www.contimacgmt.be](http://www.contimacgmt.be)

Fe



WP 208



**N° de cde 770340**

- Armoire industrielle à 4 étagères
- Capacité de charge 65 kg
- Serrure 2-points
- Peinture epoxy
- Complètement montée

**699€**  
prix hors tva

WP 6000 A

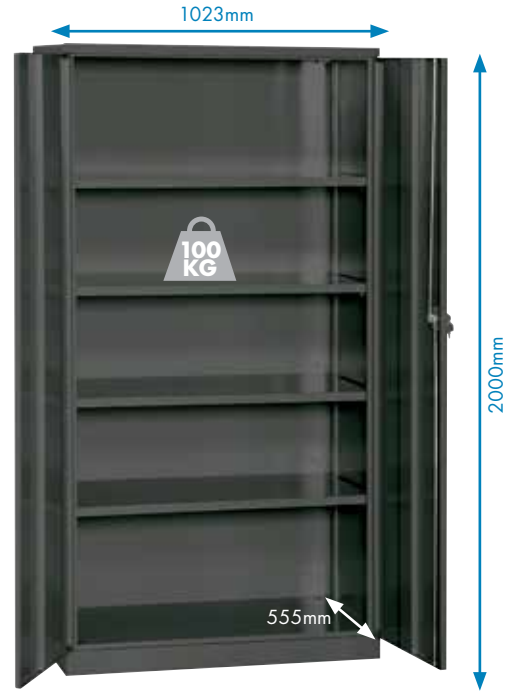

**N° de cde 770870**

- Armoire industrielle à 4 étagères
- Capacité de charge 100 kg
- Serrure 2-points
- Peinture epoxy
- Complètement montée

**999€**  
prix hors tva

WP 6000 C



**N° de cde 770874**

- Armoire industrielle à 3 étagères
- Incl. 3 tiroirs H: 100 mm
- Capacité de charge 100 kg
- Serrure 2-points
- Peinture epoxy
- Complètement montée

**1499€**  
prix hors tva

WP 6000 D



**N° de cde 770876**

- Armoire industrielle à 3 étagères
- Incl. 1 tiroir H: 100 mm
- Serrure 2-points
- Peinture epoxy
- Complètement montée
- Livré sans accessoires (accessoires p.130)

**1499€**  
prix hors tva

## MOBILIER D'ATELIER POUR LE SECTEUR DE L'AUTOMOBILE

La ligne de produits SMART est un véritable SYSTÈME MODULAIRE ET INTÉGRÉ permettant de meubler les environnements les plus divers de manière esthétique et fonctionnelle. Le tiroir est l'élément de base autour duquel s'articule l'ensemble du système SMART. Autour d'elle, une large gamme de meubles de rangement et de postes de travail est développée, complétée par des articles spécifiques qui complètent la proposition d'ameublement

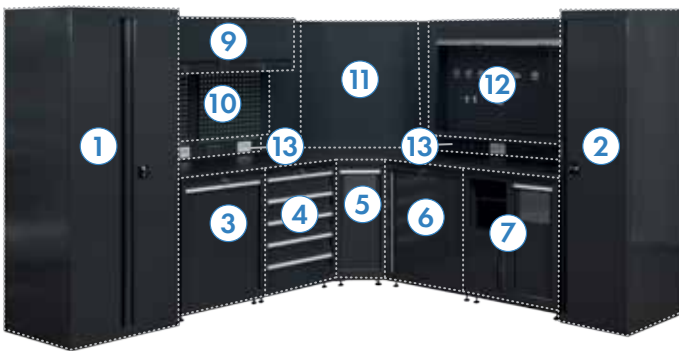

1 N° de cde: SMA800 AR  
Armoire  
1299€  
prix hors tva



3 N° de cde: SMA85 03V  
Module de service  
999€  
prix hors tva



4 N° de cde: SMA85 02V  
Bloc à tiroirs  
1749€  
prix hors tva



5 N° de cde: SMA85 CE  
Module d'angle  
799€  
prix hors tva



6 N° de cde: SMA85 AB  
Armoire de rangement  
899€  
prix hors tva



7 N° de cde: SMA85 CC  
Module de service  
1399€  
prix hors tva



8 N° de cde: SMA85 AG  
Distribution de fluides  
1099€  
prix hors tva



2 N° de cde: SMA478 AR  
Armoire  
849€  
prix hors tva



9 N° de cde: SMAPE 01  
Armoire murale  
339€  
prix hors tva

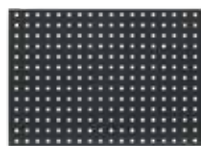

10 N° de cde: SMAPA 01  
Panneau  
69€  
prix hors tva



11 N° de cde: SMAPNG  
Panneau d'angle  
229€  
prix hors tva



12 N° de cde: SMA85 01  
Unité d'outillage  
1149€  
prix hors tva



13 N° de cde: SMABAR 02  
Barre d'alimentation  
899€  
prix hors tva



14 N° de cde: SMA85 AP  
Distribution de fluides  
1099€  
prix hors tva



Fe



RC



# Configurer votre servante d'atelier

consultez notre gamme complète et l'état des stocks sur [www.contimacgmt.be](http://www.contimacgmt.be)

## SYSTEME MODULAIRE DES TIROIRS POUR LES MODULES D'OUTILS

Les modules d'outil 'POLAR' sont constitués de 2 types différents:

- Le module 'TRIPLE' prend la même place que 3 modules 'SINGLE'.
- Dans l'image ci-dessous vous pouvez voir quelles combinaisons sont possibles.

Dimensions des modules:    module 'SINGLE'    (370x140 mm)  
   module 'TRIPLE'    (370x415 mm)

**Rangement des tiroirs pour les servantes d'atelier et coffres 'easy' (3 et 4 tiroirs)**

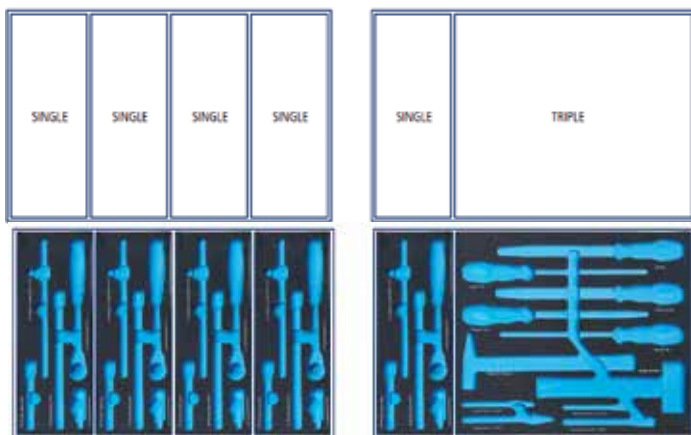

### AVANTAGES DES MODULES D'OUTILS 'POLAR':

- Visualisation rapide des outils manquants grâce au système bicolor
- Préhension facile grâce au passes doigts
- Absence de bruit lors du roulage
- Résistance aux solvants de l'atelier

## Etape 1: Choisissez votre servante d'atelier ou coffre 'easy'

### SERVANTE D'ATELIER 'EASY' - 7 TIROIRS



#### N° de cde: 1000-0007

- 7 tiroirs
- Poids: 64 kg
- Dimensions: 690x460x995 mm
- 5 tiroirs: H65x B580x D375 mm
- 2 tiroirs: H145x B580x D375 mm
- Conception robuste: 700 kg charge statique
- Capacité de charge des tiroirs: 40 kg

**899€**  
prix hors tva

### COFFRE 'EASY' - 3 TIROIRS



#### N° de cde: 1005-0003

- 3 tiroirs

**499€**  
prix hors tva

### COFFRE 'EASY' - 4 TIROIRS



#### N° de cde: 1005-0004

- 4 tiroirs

**549€**  
prix hors tva

# Configurer votre servante d'atelier

consultez notre gamme complète et l'état des stocks sur [www.contimacgmt.be](http://www.contimacgmt.be)

## SERVANTE D'ATELIER 'X-LARGE' - 7 TIROIRS



**N° de cde: 1000-1007**

- 7 tiroirs X-LARGE
- Poids: 84,5 kg
- Dimensions: 865x500x995 mm
- 5 tiroirs: H70x B750x D435 mm
- 2 tiroirs: H145x B750x D435 mm
- Conception robuste: 750 kg charge statique
- Capacité de charge des tiroirs: 40 kg

**1399€**  
prix hors tva

## COFFRE 'X-LARGE' - 4 TIROIRS



**N° de cde: 1005-1004**

- 4 tiroirs X-LARGE)

**799€**  
prix hors tva

## SUPPORT FLACONS



**N° de cde: 1011-0001**

**29€**  
prix hors tva

## SUPPORT ROULEAU PAPIER



**N° de cde: 1011-0003**

**35€**  
prix hors tva

## Etape 2: Choisissez vos modules d'outils

consultez notre gamme complète et l'état des stocks sur [www.contimacgmt.be](http://www.contimacgmt.be)

### SINGLE TRAY (370 X 140MM)



**N° de cde: 1843-0109**

- Mod. 1843 Embouts 1/4" - 109 pièces

**119€**  
prix hors tva



**N° de cde: 1807-0012**

- Mod. 1807 Cles mixtes a cliquet reversible de 8 a 19 mm - 12 pieces

**199€**  
prix hors tva



### TRIPLE TRAY (370 X 415MM)



**N° de cde: 1829-0012**

- Mod. 1829 tournevis pour vis à fente, Torx® et 6 pans, 12 pièces

**129€**  
prix hors tva





Fe



RC



## Servantes remplies 2

consultez notre gamme complète et l'état des stocks sur [www.contimacgmt.be](http://www.contimacgmt.be)

- Servante d'atelier industrielle remplies
- Équipé d'un système MIS (protection contre le basculement): il n'est pas possible d'ouvrir plus d'un tiroir à la fois, ce qui empêche le chariot à outils de basculer.
- Roulettes avec un grand diamètre 127 mm (largueur 50 mm)
- Verrouillage central
- 2 roulettes fixes et 2 pivotantes avec frein

Scannez le QR pour voir le contenu détaillé



### 7 TIROIRS - 163 PIÈCES

**N° de cde: 1091-0163**

Servante d'atelier remplie avec 7 tiroirs n

163  
pièces

**1799€**  
prix hors tva



### 7 TIROIRS - 350 PIÈCES

**N° de cde: 1091-0350**

Servante d'atelier remplie avec 7 tiroirs n

350  
pièces

**2599€**  
prix hors tva



### 8 TIROIRS - 425 PIÈCES

**N° de cde: 1091-8425**

Servante d'atelier remplie avec 8 tiroirs n

425  
pièces

**2799€**  
prix hors tva



### 10 TIROIRS - 425 PIÈCES

**N° de cde: 1091-0425**

Servante d'atelier remplie avec 7 tiroirs & coffre d'outils 3 tiroirs

425  
pièces



**2999€**  
prix hors tva

## Servantes remplies 2

consultez notre gamme complète et l'état des stocks sur [www.continacgmt.be](http://www.continacgmt.be)

8 TIROIRS - 447 PIÈCES

N° de cde: 1091-1447

Servante d'atelier XL remplie avec 8 tiroirs

447  
pièces



3399€  
prix hors tva

12 TIROIRS - 1151 PIÈCES

N° de cde: 1091-1151 ●

Servante d'atelier remplie Mega  
avec 12 tiroirs

1151  
pièces



5599€  
prix hors tva

8 TIROIRS - 473 PIÈCES

N° de cde: 1091-1473

Servante d'atelier XL remplie avec 8 tiroirs

473  
pièces



3799€  
prix hors tva

14 TIROIRS - 1151 PIÈCES

N° de cde: 1094-1151 ●

Servante d'atelier Mega remplie  
avec 14 tiroirs

1151  
pièces



5999€  
prix hors tva



Fe



RC





## Sets d'outillage 6

consultez notre gamme complète et l'état des stocks sur [www.contimacgmt.be](http://www.contimacgmt.be)



Sets d'outillage à partir de €65



## Coffres d'outils 6

### COFFRE D'OUTILS 104-PIECES

104  
pièces



N° de cde: 1093-0104

599€  
prix hors tva

### COFFRE D'OUTILS AVEC 3 TIROIRS 119-PIECES

119  
pièces



N° de cde: 1092-0119

899€  
prix hors tva

## Trolleys d'outils 2

### VALISE A OUTILS ELECTRICIEN

83  
pièces



N° de cde: 1095-1083

- Jeu de pinces isolées - 7 pièces
- Set de tournevis isolés - 9 pièces
- Jeu de douilles/embouts + adaptateur sur tournevis de précision - 31 pièces
- Jeu de douilles et embouts 1/4" - 23 pièces
- Cutter - 9 mm
- Mètre ruban 3 m/16 mm
- Clé à molette 8"
- Marteau de mécanicien 300 gr
- Set de clés mâles - 9 pièces

899€  
prix hors tva

### VALISE A OUTILS MECANICIEN

136  
pièces



N° de cde: 1095-1136

- Jeu de clés mixtes de 8 jusqu'à 19 mm - 12 pièces
- Jeu de tournevis - 7 pièces
- Testeur de tension
- Jeu de clés mâles longues à tête sphérique en étui - 9 pièces
- Pied à coulisse
- Ramasseur télescopique magnétique 2 kg
- Pince universelle 180 mm
- Pince coupante diagonale 160 mm
- Pince à bec long 200 mm
- Pince multiprise 250 mm
- Ciseaux d'électricien
- Mètre ruban 3 m/16 mm
- Jeu de douilles et embouts 1/4" - 23 pièces
- Jeu d'outils de frappe - 5 pièces
- Jeu de douilles et embouts 3/8" - 12 pièces
- Scie à métaux 6"
- Cutter - 9 mm
- Marteau de mécanicien 300 gr
- Set embouts 1/4" et accessoires - 56 pièces

1099€  
prix hors tva

# Automotive & industrie

## POMPES À MEMBRANE

Pour eau, huile & diesel

N° de cde: **567000015** ●  
(OE33/2011.NHHV2)

- Débit: 70 l/min.
- Ø solide max: 1,5 mm
- Raccord entrée d'air: 3/8" F
- Raccordement côté aspiration: 3/4" F
- Raccordement côté pression: 3/4" F
- Pression d'air conseillée: 2-6 bar
- Cons. d'air moyenne: 500 l/min.
- Pression de travail max: 8 bar
- Température fluide: -10 +90°C
- Niveau sonore: 75 dB(A)



**699€**  
prix hors tva

## DISTRIBUTEURS LUBRIFIANTS FÛTS

Comprennant:

- Pistolet a graisse flexible 400mm (ref. 567000081 (OE66888))
- Flexible 4m jusqu'à 600 bar (ref. 567000121 (935/4))

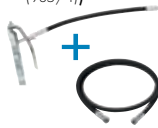

N° de cde (Ancien n° de cde)

**567000064** ● (OE64041-S)

**567000065** ● (OE64070-S)

Ratio de la pompe

50: 1

50: 1

Débit

1500 g/min.

1500 g/min.

Fûts

50-60 kg

180-220 kg

Ø fût

370-420 mm

550-600 mm

Longueur tuyau

4 m

4 m

Cons. d'air moyenne

330 l/min.

330 l/min.

prix hors tva

719€

1049€

## POMPES À GRAISSE - PNEUMATIQUES



N° de cde  
(Ancien n° de cde)

**567000056** ●  
(OE62041)

**567000057** ●  
(OE62074)

**567000058** ●  
(OE62095)

**567000060** ●  
(OE63095)

Liquides

graisse

graisse

graisse

graisse

Ratio de la pompe

50: 1

50: 1

50: 1

65: 1

Débit

1500 g/min.

1500 g/min.

1500 g/min.

1900 g/min.

Longueur d'aspiration

410 mm

740 mm

940 mm

940 mm

Fûts

16-20 kg

50-60 kg

180-220 kg

180-220 kg

Raccord entrée d'air

1/4" F

1/4" F

1/4" F

1/4" F

Raccordement pression

3/8" F

3/8" F

3/8" F

3/8" F

Pression d'air conseillée

6-8 bar

6-8 bar

6-8 bar

6-8 bar

Cons. d'air moyenne

330 l/min.

330 l/min.

330 l/min.

440 l/min.

Pression de travail max

8 bar

8 bar

8 bar

8 bar

prix hors tva

369€

399€

419€

569€

## POMPES À HUILE (MANUELLES)

Single acting

Double acting



N° de cde (Ancien n° de cde)

**567000013** ● (OE31201)

**567000012** ● (OE30200)

Viscosité max. de l'huile

130 SAE

240 SAE

Longueur tube aspiration

700-1040 mm

700-1040 mm

Fûts

50-220 kg

50-220 kg

Débit par action

240 gr

220 gr

Bung adaptor

-

oui

Tuyau

-

2 m

prix hors tva

115€

165€

## RALLONGES & RACCORDS



RALLONGES

RACCORDS

N° de cde  
(Ancien n° de cde)

**567000002** ●  
(OE10/22)

**567000134** ●  
(OE38086)

Raccord aspiration

1"

1"

Raccord pression

1"

1"

Longueur aanzuigbuis

660 mm

-

Ø

34 mm

32 mm

prix hors tva

59€

9€

Scannez le code QR  
pour découvrir  
notre gamme complet





# Automotive & industrie 2

consultez notre gamme complète et l'état des stocks sur [www.contimacgmt.be](http://www.contimacgmt.be)

Fe



## KITS D' HUILE MOBILE

Avec pistolet numérique en alu



N° de cde: **567000024** ●

(OE35250-S)

- Ratio de la pompe: 3: 1
- Débit: 14 l/min.
- Fûts: 30-60 kg
- Longueur tuyau: 4 m

**899€**  
prix hors tva

Avec pistolet numérique en alu



N° de cde: **567000029** ●

(OE37200-S)

- Ratio de la pompe: 5: 1
- Débit: 18 l/min.
- Fûts: 180-220 kg
- Longueur tuyau: 4 m

**1149€**  
prix hors tva

Avec enrouleur et pistolet numérique en alu



N° de cde: **567000022** ●

(OE35199-S)

- Ratio de la pompe: 3: 1
- Débit: 14 l/min.
- Fûts: 180-220 kg
- Longueur tuyau: 4 m
- Enrouleur: 10 m (1/2" / 1/2" F in - 1/2" M out)

**1599€**  
prix hors tva

## SONDES FLEXIBLES



N° de cde: **567000047** ●

(OE45504)

- Diamètre: 5 mm
- Longueur: 700 mm

**19€**  
prix hors tva

N° de cde: **567000049** ●

(OE45506)

- Diamètre: 6 mm
- Longueur: 700 mm

**19€**  
prix hors tva

N° de cde: **567000051** ●

(OE45517)

- Diamètre: 7 mm
- Longueur: 1000 mm

**19€**  
prix hors tva

N° de cde: **567000052** ●

(OE45518)

- Diamètre: 5 mm
- Longueur: 700 mm

**19€**  
prix hors tva

## UNITÉS DE COLLECTE D' HUILE



N° de cde: **567000042** ●

(OE43024)

- Réservoir: 24 l
- Capacité de drainage: 20 l
- Bac de récupération: -
- Décharge de pression d'air: 6,5-7 bar
- Longueur tuyau d'aspiration: 2 m

**399€**  
prix hors tva



N° de cde: **567000040** ●

(OE42085)

- Réservoir: 80 l
- Capacité de drainage: 62 l
- Bac de récupération: 13 l
- Décharge de pression d'air: 6,5-7 bar
- Longueur tuyau de vidange: 2 m

**499€**  
prix hors tva



N° de cde: **567000043** ●

(OE44084)

- Réservoir: 80 l
- Capacité de drainage: 62 l
- Bac de récupération: 13 l
- Décharge de pression d'air: 6,5-7 bar
- Longueur tuyau de vidange: 2 m (pneumatique)
- Longueur tuyau d'aspiration: 2 m (raccord sonde)

**619€**  
prix hors tva



N° de cde: **567000044** ●

(OE44085)

- Réservoir: 80 l
- Capacité de drainage: 62 l
- Bac de récupération: 13 l
- Prechamber: 8 l
- Décharge de pression d'air: 6,5-7 bar
- Longueur tuyau de vidange: 2 m (pneumatique)
- Longueur tuyau d'aspiration: 2 m (raccord sonde)

**799€**  
prix hors tva



N° de cde: **567000041** ●

(OE42090)

- Réservoir: 90 l
- Capacité de drainage: 75 l
- Bac de récupération: 16 l
- Décharge de pression d'air: 6,5-7 bar
- Longueur tuyau de vidange: 2 m

**999€**  
prix hors tva

## DISTRIBUTEURS D' HUILE

Manuel



N° de cde: **567000014** ●

(OE32024)

- Viscosité max de l'huile 240 SAE
- Pression d'air conseillée: -
- Débit par action: 220 gr
- Réservoir: 24 l
- Longueur tuyau de vidange: 2 m
- Longueur tuyau pistolet: 0,27 m

**299€**  
prix hors tva

Pneumatique



N° de cde: **567000017** ●

(OE33024)

- Viscosité max de l'huile 130 SAE
- Pression d'air conseillée: 6-8 bar
- Débit par action: -
- Réservoir: 24 l
- Longueur tuyau de vidange: 2 m
- Longueur tuyau pistolet: 0,27 m

**329€**  
prix hors tva

Pneumatique



N° de cde: **567000005** ●

(OE22024)

- Liquides détergents non toxiques, huiles
- Pression d'air conseillée: 8 bar
- Longueur tuyau: 5 m
- Réservoir: 24 l
- Longueur tuyau pistolet: 0,65 m

**339€**  
prix hors tva

## VAPORISATEURS

# Automotive & industrie 2

consultez notre gamme complète et l'état des stocks sur [www.continacgmt.be](http://www.continacgmt.be)

## POMPES À GRAISSE MANUELLES

**N° de cde:**  
**56700054** ●  
(OE60280)

- Débit (10 cycli): 60 gr
- Pression de travail max: 350/400 bar
- Fûts: 12-20 kg
- Max. Ø fûts (externe): 240-280 mm
- Longueur tuyau de vidange: 2,5 m
- Couvercle: 280 mm
- Membrane: 265 mm



**239€**  
prix hors tva

## COUVERCLES & MEMBRANES POUR FÛTS

**N° de cde**  
(Ancien n° de cde)  
**Ø fût**  
**Ø plongeur**  
**prix hors tva**

**56700066** ●  
(OE65310)  
260-300 mm  
30 mm  
39€

**56700067** ●  
(OE65420)  
370-420 mm  
30 mm  
49€



**N° de cde**  
(Ancien n° de cde)  
**Ø fût**  
**Ø plongeur**  
**prix hors tva**

**56700070** ●  
(OE66370)  
335-360 mm  
30 mm  
59€

**56700071** ●  
(OE66400)  
360-400 mm  
30 mm  
55€

## POMPES À HUILE - PNEUMATIQUES

Pour eau, huile & diesel

**N° de cde: 56700025** ●  
(OE36061)

- Ratio de la pompe: 5: 1
- Débit: 18 l/min.
- Max. leverbare olieviscositeit: 240 SAE
- Cons. d'air moyenne: 350 l/min.
- Raccordement côté aspiration: 1/4" (filet intérieur)
- Raccordement côté pression: 1/2" (filet intérieur)
- Pression d'air conseillée: 6-8 bar
- Bung adaptor: oui
- Niveau sonore: 81 dB(A)



**499€**  
prix hors tva

## PISTOLETS À HUILE

Avec gicleur anti-gouttes semi-automatique Ø16 mm



**N° de cde**  
(Ancien n° de cde)

**56700037** ●  
(OE38025)

**56700032** ●  
(OE37728)

**56700036** ●  
(OE38022)

**56700033** ●  
(OE37758)

**Raccord air**

1/2" F

1/2" F

1/2" F

1/2" F

**Compteur**

-

numérique

-

numérique

**Matériel**

technopolymère

technopolymère

alu

alu

**prix hors tva**

69€

299€

89€

319€

## PISTOLETS À GRAISSE



**N° de cde: 56700080** ●  
(OE66882)

- Raccord entrée d'air: 1/4" F
- Raccord: Z-swivel
- Tête de graissage 4 griffes: oui
- Longueur tuyau: 150 mm (fixe)

**75€**  
prix hors tva

**N° de cde: 56700082** ●  
(OE66889)

- Raccord entrée d'air: 1/4" F
- Raccord: Z-swivel
- Tête de graissage 4 griffes: oui
- Longueur tuyau: 400 mm (flexible)

**89€**  
prix hors tva

## CHARIOTS

**N° de cde: 56700089** ●  
(OE80035)

- Fûts: 20-60 kg
- Ø fûts: max. 390 mm
- Poids: 5 kg



**99€**  
prix hors tva

**N° de cde: 56700091** ●  
(OE80210)

- Fûts: 180-220 kg
- Ø fûts: max. 615 mm
- Poids: 26,2 kg



**389€**  
prix hors tva

## RACCORDS GRAISSE

**N° de cde: 56700074** ●  
Z-swivel



**35€**  
prix hors tva

**N° de cde: 56700075** ●  
4 Griffes



**9€**  
prix hors tva

**N° de cde: 56700073** ●  
Raccord pivot droite simple 1/4"



**15€**  
prix hors tva

## TUYAUX D'HUILE



**N° de cde: 56700012** ●  
(963/4)

- Liquide: huile
- Pression max.: 150 bar
- Longueur: 4 m

**69€**  
prix hors tva



Scannez le code QR pour découvrir notre gamme complet



# Quel chargeur de batterie choisir ?

consultez notre gamme complète et l'état des stocks sur [www.contimacgmt.be](http://www.contimacgmt.be)



Fe

## Légende

- = Maintenance
- = Adapté
- = Précharge ±10 min

	6V 12V 24V			Médical - Services- Loisirs				Cyclomoteurs & Motos			Voitures, Fourgonnettes & Camions						Marine				Autres applications		
	6V	12V	24V																				
							5Ah	10Ah	15Ah	35Ah	80Ah	90Ah	120Ah	160Ah	225Ah		240Ah	15Ah	115Ah	300Ah	350+		
GYSFLASH 1.12	●					●	●	●	●	○								●					
GYSFLASH 4.12	●					●	●	●	●	●	○	○						●	○				
GYSFLASH 6.12	●					●	●	●	●	●	●	○						●	○				
GYSFLASH 8.12	●							●		●	●	●	●		○			●	●	●			
GYSFLASH 12.12	●									●	●	●	●	●	●			●	●	●			
GYSFLASH 9.24	●	●	●			●				●	●	●	●	●	●	●	○		●	●			○
GYSFLASH 1.12 LITHIUM	●			●		●	●	●		○								●					
GYSFLASH 6.12 LITHIUM	●			●		●	●	●		○								●					
BATIUM 7/12	●	●							●	●	●	●	●					●					
BATIUM 7/24	●	●	●					●		●	●	●	●					●					
BATIUM 15/12	●	●							●	●	●	●	●	●	●				●				
BATIUM 15/24	●	●	●						●	●	●	●	●	●	●	●	●		●				
BATIUM 25/24 X	●	●	●						●	●	●	●	●	●	●	●	●		●	●	●		
STARTIUM 480 E	●	●								●	●	●	□	□					●				
STARTIUM 680 E	●	●								●	●	●	●	□	□	□	□		●				
STARTIUM 980 E	●	●								●	●	●	●	●	●	●	●		●				
DIAG STARTIUM 60-12	●									●	●	●	●	●	□	□	□		●				
DIAG STARTIUM 60-24	●	●	●							●	●	●	●	●	□	□	□		●				
GYSPACK PRO 700	●									●	●	●							●				
GYSPACK PRO 900	●									●	●	●	●						●				
STARTPACK 12.24 CI	●	●								●	●	●	●						●				
STARTPACK PRO 12.24 CI	●	●								●	●	●	●	●	●	●	●		●				
STARTPACK PRO 12.24 XL	●		●							●	●	●	●	●	●	●	●		●	●	●	●	
STARTRONIC SUPERCAP 12/24 V	●	●					●	●	●	●	●	●	●	●					●	●			
GYSCAP 680 E	●									●	●	●							●				
GYSCAP 24 V		●												●	●	●	●				●	●	

# Chargeurs 6

consultez notre gamme complète et l'état des stocks sur [www.continacgmt.be](http://www.continacgmt.be)

## GYSFLASH 1.12



12 V  
acide-plomb  
Y compris:



N° de cde: 595029361

Idéal pour l'entretien et le chargement des batteries:  
motos, jet-skis, kartings, tondeuses

- Puissance: 18 W
- Capacité de charge: 1 A
- Tension de la batterie: 12 V
- Charger: 2 > 32 Ah
- Maintien de charge: 2 > 100 Ah
- Poids: 0,44 kg
- Dimensions: 130x80x38 mm

**59€**  
prix hors tva

## GYSFLASH 4.12



12 V  
AGM/acide-plomb  
Y compris:



N° de cde: 595029422

Idéal pour l'entretien et le chargement des batteries:  
motos, jet-skis, kartings, tondeuses

- Puissance: 70 W
- Capacité de charge: 4 A
- Tension de la batterie: 12 V
- Charger: 1,2 < 70 Ah
- Maintien de charge: 1,2 < 130 Ah
- Poids: 0,69 kg
- Dimensions: 170x90x51 mm

**75€**  
prix hors tva

## GYSFLASH 6.12



12 V  
AGM/acide-plomb  
Y compris:



N° de cde: 595029378

Idéal pour l'entretien et le chargement des batteries:  
moto's, voitures, utilitaires, jet-ski's

- Puissance: 90 W
- Capacité de charge: 6 A
- Tension de la batterie: 12 V
- Charger: 1,2 < 125 Ah
- Maintien de charge: 1,2 < 170 Ah
- Poids: 0,77 kg
- Dimensions: 190x100x52 mm

**92€**  
prix hors tva

## GYSFLASH 8.12



12 V  
AGM/acide-plomb  
Y compris:



N° de cde: 595029385

Idéal pour l'entretien et le chargement des batteries:  
motos, voitures, utilitaires, véhicules agricoles

- Puissance: 130 W
- Capacité de charge: 8 A
- Tension de la batterie: 12 V
- Charger: 15 < 160 Ah
- Maintien de charge: 15 < 240 Ah
- Poids: 0,85 kg
- Dimensions: 190x100x52 mm

**95€**  
prix hors tva

## GYSFLASH 12.12



12 V  
AGM/acide-plomb  
Y compris:



N° de cde: 595029392

Idéal pour l'entretien et le chargement des batteries:  
voitures, utilitaires, véhicules agricoles, camions

- Puissance: 195 W
- Capacité de charge: 12 A
- Tension de la batterie: 12 V
- Charger: 20 < 250 Ah
- Maintien de charge: 20 < 330 Ah
- Poids: 1,1 kg
- Dimensions: 221x111x58 mm

**149€**  
prix hors tva



## GYSFLASH 9.24



6 - 12 - 24 V  
acide-plomb  
Y compris:



N° de cde: 595029477

Déal pour l'entretien et le chargement des batteries:  
voitures, utilitaires, véhicules agricoles, camions, oldtimers

- Puissance: 190 W
- Capacité de charge: 9 A
- Charger: 18 < 220 Ah (6/12 V) 15 < 125 Ah (24 V)
- Maintien de charge: 18 < 330 Ah (6/12 V) 15 < 170 Ah (24 V)
- Poids: 1,1 kg
- Dimensions: 221x111x58 mm

**145€**  
prix hors tva

## GYSFLASH 1.12 LITHIUM



12 V  
Lithium  
Y compris:



N° de cde: 595029675

Idéal pour l'entretien et le chargement des batteries:  
moto's, voitures

- Puissance: 18 W
- Capacité de charge: 1 A
- Tension de la batterie: 12 V
- Charger: 0,5 > 20 Ah
- Maintien de charge: 0,5 > 50 Ah
- Poids: 0,44 kg
- Dimensions: 130x80x38 mm

**63€**  
prix hors tva

## GYSFLASH 6.12 LITHIUM



12 V  
Lithium  
Y compris:



N° de cde: 595029729

Idéal pour l'entretien et le chargement des batteries:  
motos, voitures

- Puissance: 90 W
- Capacité de charge: 6 A
- Tension de la batterie: 12 V
- Charger: 1,2 > 125 Ah
- Maintien de charge: 1,2 > 170 Ah
- Poids: 0,77 kg
- Dimensions: 190x100x52 mm

**99€**  
prix hors tva



# Chargeurs intelligents<sup>6</sup>

consultez notre gamme complète et l'état des stocks sur [www.continacgmt.be](http://www.continacgmt.be)

Fe



## BATIUM 7.12

Chargeur 6V / 12V  
Charge tous les types de batteries



N° de cde: 595024496

- Chargeur de batterie automatique à microprocesseur 6V / 12V
- Pour les batteries qui ont débuté un processus de sulfatation ne se rechargeront pas avec une charge normale. Le SOS Recovery de Batium enclenche alors un cycle spécifique de charge de régénération.
- Protection de l'électronique embarquée
- Recharge dès 1V: recharge les batteries fortement déchargées
- Charge à 100%
- Puissance: 105 W
- Charger: 15-130 Ah
- Tension de la batterie: 6 V / 12 V
- Poids: 4,8 kg
- Dimensions: 210x340x130 mm

**139€**  
prix hors tva

## BATIUM 7.24

Chargeur 6V/12V/24V  
Charge tous les types de batteries



N° de cde: 595024502

- Chargeur de batterie automatique à microprocesseur 6V / 12V / 24V
- Pour les batteries qui ont débuté un processus de sulfatation ne se rechargeront pas avec une charge normale. Le SOS Recovery de Batium enclenche alors un cycle spécifique de charge de régénération.
- Protection de l'électronique embarquée
- Recharge dès 2V: recharge les batteries fortement déchargées
- Charge à 100%
- Puissance: 210 W
- Charger: 15-130 Ah
- Tension de la batterie: 6 V/12 V/24 V
- Poids: 5,7 kg
- Dimensions: 210x340x130 mm

**155€**  
prix hors tva

## BATIUM 15.12

Chargeur 6V / 12V  
Charge tous les types de batteries



N° de cde: 595024519

- Chargeur de batterie automatique à microprocesseur 6V / 12V
- Pour les batteries qui ont débuté un processus de sulfatation ne se rechargeront pas avec une charge normale. Le SOS Recovery de Batium enclenche alors un cycle spécifique de charge de régénération.
- Protection de l'électronique embarquée
- Recharge dès 1V: recharge les batteries fortement déchargées
- Charge à 100%
- Puissance: 225 W
- Charger: 35-225 Ah
- Tension de la batterie: 6 V / 12 V
- Poids: 5,9 kg
- Dimensions: 210x360x140 mm

**175€**  
prix hors tva

## BATIUM 15.24

Chargeur 6V/12V/24V  
Charge tous les types de batteries



N° de cde: 595024526

- Chargeur de batterie automatique à microprocesseur 6V / 12V / 24V
- Pour les batteries qui ont débuté un processus de sulfatation ne se rechargeront pas avec une charge normale. Le SOS Recovery de Batium enclenche alors un cycle spécifique de charge de régénération.
- Protection de l'électronique embarquée
- Recharge dès 1V: recharge les batteries fortement déchargées
- Charge à 100%
- Puissance: 450 W
- Charger: 35-225 Ah
- Tension de la batterie: 6 V/12 V/24 V
- Poids: 8,5 kg
- Dimensions: 210x360x140 mm

**219€**  
prix hors tva

## BATIUM 25.24 X

Chargeur 6V/12V/24V  
Charge tous les types de batteries  
Testeur voltage



N° de cde: 595024830

- Chargeur de batterie automatique à microprocesseur 6V / 12V / 24V
- Pour les batteries qui ont débuté un processus de sulfatation ne se rechargeront pas avec une charge normale. Le SOS Recovery de Batium enclenche alors un cycle spécifique de charge de régénération. Aussi pour charger les batteries traction.
- Protection de l'électronique embarquée
- Recharge dès 1V: recharge les batteries fortement déchargées
- Charge à 100%
- Puissance: 1150 W
- Charger: 35-180 Ah (TRACTIE)
- Charger: 35-350 Ah (GEL / AGM / VRLA)
- Tension de la batterie: 6 V/12 V/24 V
- Dimensions: 280x420x230 mm
- Poids: 13,4 kg

**549€**  
prix hors tva



## STARTIUM 480 E



Precharge ±10min



### N° de cde (1-230V): 595026483

- Le STARTIUM 480E est un chargeur/démarrreur 12-24V automatique sur roues. Piloté par microprocesseur, il vous garantit le maximum d'efficacité et de sécurité.
- Livré avec:
  - câbles (rouge 1,9m / noire 2,1m)
  - pinces isolées
- Cet appareil peut recharger les batteries fortement déchargées, mais non détériorées dès 1V.
- Fonction "TIMER"
- Démarrage automatique
- Fonction "Démarrage intelligent" (protection de l'électronique embarquée)
- Charge à 100%
- Puissance: 1700 W
- Capacité de charge moyenne: 30 A
- Cap. de la batterie: 20-600 Ah(12 V) - 20-450 Ah (24 V)
- Cap. de démarrage 12 V: 390 A(0 V/C) - 280 A(1 V/C)
- Cap. de démarrage 24 V: 290 A(0 V/C) - 210 A(1 V/C)
- Poids: 26 kg
- Dimensions: 305x475x795 mm

Chargeur Démarreur 12V/24V  
Charge tous les types de batteries  
Batterie au plomb / AGM  
Liquide/gel



**699€**  
prix hors tva

## STARTIUM 680 E



Precharge ±10min



### N° de cde (1-230V): 595026490

- Le STARTIUM 680E est un chargeur/démarrreur 12-24V automatique sur roues. Piloté par microprocesseur, il vous garantit le maximum d'efficacité et de sécurité.
- Livré avec:
  - câbles (rouge 2,3m / noire 2,3m)
  - pinces isolées
- Cet appareil peut recharger les batteries fortement déchargées, mais non détériorées dès 1V.
- Fonction "TIMER"
- Démarrage automatique
- Fonction "Démarrage intelligent" (protection de l'électronique embarquée)
- Charge à 100%
- Puissance: 2000 W
- Capacité de charge moyenne: 30 A
- Cap. de la batterie: 20-675 Ah (12 V) - 20-525 Ah (24 V)
- Cap. de démarrage 12 V: 550 A(0 V/C) - 380 A (1 V/C)
- Cap. de démarrage 24 V: 380 A(0 V/C) - 270 A(1 V/C)
- Poids: 30 kg
- Dimensions: 305x475x795 mm

Chargeur Démarreur 12V/24V  
Charge tous les types de batteries  
Batterie au plomb / AGM  
Liquide/gel



**749€**  
prix hors tva

## STARTIUM 980 E



### N° de cde (1-230V): 595026506

- Le STARTIUM 980E est un chargeur/démarrreur 12-24V automatique sur roues. Piloté par microprocesseur, il vous garantit le maximum d'efficacité et de sécurité.
- Livré avec:
  - câbles (rouge 2,5m / noire 2,5m)
  - pinces isolées
- Cet appareil peut recharger les batteries fortement déchargées, mais non détériorées dès 1V.
- Fonction "TIMER"
- Démarrage automatique
- Fonction "Démarrage intelligent" (protection de l'électronique embarquée)
- Charge à 100%
- Charge la batterie jusqu'à 100%
- Puissance: 2000 W
- Capacité de charge moyenne (12/24 V): 40 A
- Cap. de la batterie: 20-750 Ah(12 V) - 20-525 Ah(24 V)
- Cap. de démarrage 12 V: 720 A(0 V/C) - 500 A (1 V/C)
- Cap. de démarrage 24 V: 560 A(0 V/C) - 400 A(1 V/C)
- Poids: 36 kg
- Dimensions: 400x475x795 mm

Chargeur Démarreur 12V/24V  
Charge tous les types de batteries  
Batterie au plomb / AGM  
Liquide/gel



**999€**  
prix hors tva

## DIAG STARTIUM 60.12



Precharge ±10min

Chargeur Démarreur 12V  
AGM / Acide-plomb

N° de cde (1-230V): 595026513 ●

- Le DIAG-STARTIUM 60-12 est un chargeur/démarreur 12V automatique sur roues.
- Piloté par microprocesseur, il vous garantit le maximum d'efficacité et de sécurité.
- Polyvalent, il peut servir d'alimentation stabilisée (60A) durant les phases de diagnostic.

12V	
Cap. de charge moyenne	60 A
Capacité de la batterie	20-900 Ah
Cap. de démarrage 0 V/C	440 A
Cap. de démarrage 1 V/C	310 A

- Puissance: 2000 W
- Min. / Max. Ah: 20 < 900 Ah
- Fusible: 200 A
- IP: 21
- Poids: 34 kg
- Dimensions: 475x520x900 mm

**959€**  
prix hors tva



## DIAG STARTIUM 60.24



Precharge ±10min

Chargeur Démarreur 6V/12V/24V  
AGM / Acide-plomb

N° de cde (1-230V): 595026520

- Le DIAG-STARTIUM 60-24 est un chargeur/démarreur 6-12-24V automatique sur roues.
- Piloté par microprocesseur, il vous garantit le maximum d'efficacité et de sécurité.
- Polyvalent, il peut servir d'alimentation stabilisée (60A) durant les phases de diagnostic.

	6V	12V	24V
Cap. de charge moyenne	40 A	60 A	40 A
Capacité de la batterie	20-900 Ah	20-900 Ah	20-525 Ah
Cap. de démarrage 0 V/C	-	430 A	410 A
Cap. de démarrage 1 V/C	-	300 A	280 A

- Puissance: 2000 W
- Fusible: 200 A
- IP: 21
- Poids: 34 kg
- Dimensions: 475x520x900 mm

**989€**  
prix hors tva



## GYSFLASH 100.12 HF

Chargeur Démarreur 12V  
AGM / Acide-plomb

N° de cde (1-230V): 595029071

- Le Gysflash 100.12 est une alimentation stabilisée de technologie inverter avec 5 fonctions:
  - Charger les batteries grâce à un appareil possédant une courbe de charge évoluée
  - Soutenir les batteries 12V (gel ou liquide) des véhicules en phase de diagnostic
  - Garantir l'état de santé de la batterie d'un véhicule de démonstration en showroom
  - Compenser les besoins électriques pour sauvegarder les mémoires, lors d'un changement de batterie
  - Utiliser le chargeur comme une alimentation stabilisée dont la tension et le courant maximal sont réglables.

- Puissance: 1500 W
- Tension de la batterie: 12 V
- Min. / Max. Ah: 20-1200 Ah
- Fusible: 125 A
- IP: 21
- Poids: 6,1 kg
- Dimensions: 320x292x105 mm

**799€**  
prix hors tva



## GYSFLASH 102.12 HF

Chargeur Démarreur 12V  
AGM / Acide-plomb

N° de cde (1-230V): 595029606

- Spécialement conçu pour être fixé sur un mur ou un pont élévateur, le GYSFLASH vertical 102.12 est un chargeur de forte puissance 100 A à technologie inverter.
- Il permet de conserver une batterie 12 V à une tension parfaitement stabilisée lors des phases de diagnostic. Il garantit également une qualité de charge optimale pour l'entretien des véhicules les plus évolués.

- Puissance: 1600 W
- Tension de la batterie: 12 V
- Charger Ah: 20 - 1200 Ah
- Longueur: 2,5 m
- Fusible: 125 A
- IP: 21
- Poids: 5,8 kg
- Dimensions: 295x117x345 mm

**849€**  
prix hors tva



## GYSFLASH 101.24 CNT FV

Flexible voltage  
Plomb / Lithium

N° de cde (1-230V): 595025967 ●

- Le GYSFLASH 101.24 CNT FV est une alimentation stabilisée de technologie inverter permettant de conserver une batterie 6 V, 12 V et 24 V Plomb ou Lithium de 5 à 1200Ah à une tension parfaitement stabilisée.
- Le GYSFLASH 5 modes:
  - Flexible Voltage, le chargeur fonctionne sous une tension d'alimentation comprise entre 85 et 265 V.
  - Auto-Restart en cas de coupure de courant avec mémorisation des réglages.
  - Contrôle et étalonnage des câbles.
  - Verrouillage, évite les risques de mauvaises manipulations
  - Jusqu'à 12 profils de charge disponibles, dont le profil Easy pour
  - Une charge simplifiée

- Puissance: 3200 W
- Tension de la batterie: 6/12 V - 24 V
- Charger Ah: 20 < 1200 Ah
- Fusible: 150 A
- IP: 20
- Longueur: 2,5 m
- Poids: 6,5 kg
- Dimensions: 325x130x270 mm

**1079€**  
prix hors tva



## GYSFLASH 103.24 CNT FV

Flexible voltage  
Plomb / Lithium

N° de cde (1-230V): 595025684 ●

- Le GYSFLASH 103.24 CNT FV est une alimentation stabilisée de technologie inverter permettant de conserver une batterie 6 V, 12 V et 24 V Plomb ou Lithium de 5 à 1200Ah à une tension parfaitement stabilisée.
- Le GYSFLASH 5 modes:
  - Flexible Voltage, le chargeur fonctionne sous une tension d'alimentation comprise entre 85 et 265 V.
  - Auto-Restart en cas de coupure de courant avec mémorisation des réglages.
  - Contrôle et étalonnage des câbles.
  - Verrouillage
  - Jusqu'à 12 profils de charge disponibles

- Puissance: 3200 W
- Tension de la batterie: 6/12 V - 24 V
- Charger Ah: 20 < 1200 Ah
- Longueur: 2,5 m
- Fusible: 150 A
- IP: 20
- Poids: 6,5 kg
- Dimensions: 340x150x250 mm

**1199€**  
prix hors tva



# Boosters 6

consultez notre gamme complète et l'état des stocks sur [www.continacgmt.be](http://www.continacgmt.be)

## GYSPACK PRO 700



**Booster PRO 12V**  
Chargeur intelligent intégré

**⚠ Recharge obligatoire chaque mois et après chaque utilisation !**

**N° de cde: 595027077**

- Batterie intégrée: 12 Ah
- Pour batteries 12 V:  
1 V/C: 640 A  
Courant de démarrage: 1200 A  
Courant de pointe: 1800 A
- Fusible: 15 A
- Poids: 12 kg
- Dimensions:  
310x320x165 mm

**569€**  
prix hors tva

## GYSPACK PRO 900



**Booster PRO 12V**  
Chargeur intelligent intégré

**⚠ Recharge obligatoire chaque mois et après chaque utilisation !**

**N° de cde: 595027084**

- Batterie intégrée: 12 Ah
- Pour batteries 12 V:  
1 V/C: 830 A  
Courant de démarrage: 1700 A  
Courant de pointe: 3100 A
- Fusible: 15 A
- Poids: 15 kg
- Dimensions:  
310x320x165 mm

**759€**  
prix hors tva

## STARTPACK 12.24 CI



**Booster PRO 12 / 24V**  
Chargeur intelligent intégré

**⚠ Recharge obligatoire chaque mois et après chaque utilisation !**

**N° de cde: 595024991**

- Batterie intégrée: 2x16 Ah
- Pour batteries 12 V:  
1 V/C: 900 A  
Démarrage: 1700 A  
Pointe: 3600 A
- Pour batteries 24 V:  
1 V/C: 700 A  
Démarrage: 1350 A  
Pointe: 1800 A
- Fusible: 20 A
- Poids: 19 kg
- Dimensions: 260x200x480 mm

**959€**  
prix hors tva

## STARTPACK PRO 12.24 CI



**Booster PRO 12V/24V**  
Chargeur intelligent intégré

**⚠ Recharge obligatoire chaque mois et après chaque utilisation !**

**N° de cde: 595028920**

- Batterie intégrée: 2x30 Ah
- Pour batteries 12 V:  
1 V/C: 1300 A  
Démarrage: 2400 A  
Pointe: 6200 A
- Pour batteries 24 V:  
1 V/C: 1200 A  
Démarrage: 2250 A  
Pointe: 3100 A
- Fusible: 2x300 A
- Poids: 45,5 kg
- Dimensions: 140x350x560 mm

**1559€**  
prix hors tva

## STARTPACK PRO 12.24 XL



**⚠ Recharge obligatoire chaque mois et après chaque utilisation !**



**Booster PRO 12V/24V**  
Comprennant



**N° de cde: 595026711**

- Batterie intégrée: 2x50 Exide Ah
- Pour batteries 12 V:  
1 V/C: 1600 A  
Démarrage: 3000 A  
Pointe: 8500 A
- Pour batteries 24 V:  
1 V/C: 1400 A  
Démarrage: 2600 A  
Pointe: 4250 A
- Poids: 71 kg
- Dimensions: 520x430x1040 mm

**1999€**  
prix hors tva



Fe



RC



# Boosters sur supercondensateurs (sans batterie)

Consultez notre gamme complète et l'état des stocks sur [www.continacgmt.be](http://www.continacgmt.be)

## Chargement ultra-rapide, sans alimentation électrique.

- Sur la batterie déchargée du véhicule à démarrer (2-5 min)
- Sur la batterie d'un moteur en marche (2-3 min)

**100% Fiable**

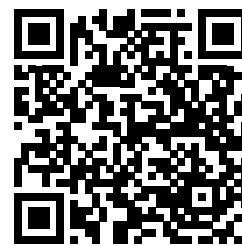

Scannez le code QR pour découvrir notre gamme complet

### STARTRONIC SUPERCAP

12 V	DÉMARRAGE GARANTI 100%	
24 V	AIDE AU DÉMARRAGE	

Booster Super PRO 12/24 V  
Nouvelle technologie  
Sans batterie



#### Performances inaltérables

- Toujours prêt grâce à son temps de charge ultra-rapide.
- Démarrages illimités : démarrez, laissez le booster se recharger sur le moteur tournant puis enchaînez avec autant de véhicules à démarrer que vous le souhaitez.
- Sans maintenance : ne nécessite pas d'être maintenu en charge lorsqu'il n'est pas utilisé.
- Constamment opérationnel même après des années de stockage.
- Insensible aux températures extrêmes (-40°C / +65°C).
- Longue durée de vie : il peut être utilisé 10 000 fois sans diminution de ses performances

#### Utilisation en toute sécurité

Gestion électronique sécurisée :

- Protégé contre les courts-circuits.
- Protégé contre l'inversion de polarités.

#### Booster professionnel

- Léger pour un 12/24 V (7 kg), il est facilement transportable et trouvera aisément sa place dans un véhicule pour réaliser des dépannages sur site.
- L'écran digital permet une lecture rapide de l'état de charge des supercondensateurs et donne des indications sur les actions en cours ou à réaliser (pinces branchées, tenter un démarrage...)

#### Simple d'utilisation

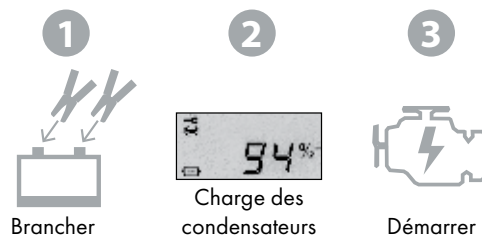

## DÉMARRAGES GARANTIS

UNE RECHARGE ULTRA-RAPIDE, EN TOUT LIEU,  
SANS NÉCESSITÉ D'UNE ALIMENTATION À PROXIMITÉ

12 V 24 V

#### 1 Sur la batterie déchargée du véhicule à démarrer

La recharge sans secteur ni alimentation.

Le STARTRONIC SUPERCAP 12/24 V est équipé d'un convertisseur qui lui permet d'utiliser le peu de tension résiduelle de la batterie déchargée pour recharger ses supercondensateurs.

5 min 2 min

#### 2 Sur la batterie d'un moteur tournant

La recharge la plus rapide.

Le STARTRONIC SUPERCAP 12/24 V se recharge grâce à l'alternateur du moteur en marche.

3 min 2 min

N° de cde: 595082816

- Capacité: 5 - 150 Ah
- Condensateurs: 10 x 950 F
- Pour batterie 12V:  
1 V/C: 1050 A  
C. démarrage: 1800 A
- Pour batterie 24V:  
1 V/C: 880 A  
C. démarrage: 1500 A
- Poids: 7 kg
- Dimensions: 340x430x200 mm

**759€**  
prix hors tva

# Convertisseurs

consultez notre gamme complète et l'état des stocks sur [www.continacgmt.be](http://www.continacgmt.be)

## CONVERGYS 150



**N° de cde: 595027022**

- Power: 150 W
- Peak Power: 300 W
- Input DC: 12 V
- Output AC: 230 V
- Output USB DC: V - A V - A
- Poids: 0,34 kg
- Dimensions: 60x100x50 mm

**45€**  
prix hors tva

## CONVERGYS 300



**N° de cde: 595027053**

- Power: 300 W
- Peak Power: 600 W
- Input DC: 12 V
- Output AC: 230 V
- Output USB DC: V - A V - A
- Poids: 0,85 kg
- Dimensions: 100x150x60 mm

**59€**  
prix hors tva

## PSW 601W - 12V



**N° de cde: 595067332**

- Power: 600 W
- Peak Power: 1200 W
- Input DC: 12 V
- Output AC: 230 V
- Output USB DC: 5 V - 2 A
- Poids: 2 kg
- Dimensions: 267x171x74 mm

**159€**  
prix hors tva

## PSW 2002W RC-12



**N° de cde: 595067394**

- Power: 2000 W
- Peak Power: 4000 W
- Input DC: 12 V
- Output AC: 230 V
- Output USB DC: 5 V - 2 A
- Poids: 5,75 kg
- Dimensions: 385x250x100 mm

**439€**  
prix hors tva

# Testeurs de batteries

## DBT 410 DIGITAL

Compatible avec :

- Batteries VRLA / GEL / AGM / Liquid
- Batteries LIQUIDE STANDARD
- Batteries START / STOP (EFB/AGM)

**NEW**



**N° de cde: 595083233**

- Type de batterie: 6 - 12 V
- Batterie: 7 <240 Ah
- Charging & Starting system vehicle: 6 - 12 V
- Imprimante intégré: non
- Longueur de câble: 0,7 m
- Dimensions: 80x18x134 mm

**85€**  
prix hors tva

## PBT 720 6/12V

Compatible avec :

- Batteries VRLA / GEL / AGM / Liquid
- Batteries LIQUIDE STANDARD
- Batteries START / STOP (EFB/AGM)

**NEW**

**2 ROULEAUX DE PAPIER COMPRIS**

- N° de cde: 595056633**
- Dia. 50 mm
  - Par pièce

**290€**  
prix hors tva

**N° de cde: 595083240**

- Type de batterie: 6 - 12 V
- Batterie: 7 - 240 Ah
- Charging & Starting: 6 - 12 - 24 V
- Imprimante intégré: oui
- Longueur de câble: 2,6 m
- Poids: 2 kg
- Dimensions: 105x50x260 mm



**249€**  
prix hors tva

# Accessoires

## CÂBLE DE DÉMARRAGE AVEC PINCES ISOLÉES

**N° de cde: 595056329**

- Longueur: 3 m
- 320 A
- Ø câble: 16 mm<sup>2</sup>

**19€**  
prix hors tva

**N° de cde: 595056336**

- Longueur: 3,5 m
- 500 A
- Ø câble: 25 mm<sup>2</sup>

**27€**  
prix hors tva

**N° de cde: 595056343**

- Longueur: 4,5 m
- 700 A
- Ø câble: 35 mm<sup>2</sup>

**39€**  
prix hors tva



## CÂBLE AVEC PINCES EN LAITON

**N° de cde: 595564015**

- Longueur: 3 m
- 500 A
- Ø câble: 25 mm<sup>2</sup>

**59€**  
prix hors tva

**N° de cde: 595056404**

- Longueur: 4,5 m
- 700 A
- Ø câble: 35 mm<sup>2</sup>

**109€**  
prix hors tva

**N° de cde: 595056190**

- Longueur: 4,5 m
- 1000 A
- Ø câble: 50 mm<sup>2</sup>

**209€**  
prix hors tva



## PINCES



N° de cde	595053403	595053502	595053786	595053779	595053793	595053816
Type	En laiton	En laiton	Isolée	Isolée	Isolée au bec courbé	Isolée au bec courbé
Couleur	Noir	Rouge	Noir	Rouge	Noir	Rouge
Ø câble	16 mm <sup>2</sup>	16 mm <sup>2</sup>	35 mm <sup>2</sup>	35 mm <sup>2</sup>	35 mm <sup>2</sup>	35 mm <sup>2</sup>
Ampères	200 A	200 A	600 A	600 A	850 A	850 A
Prix	12€	12€	14€	14€	29€	29€



Fe



# Stations d'énergie

Consultez notre gamme complète et l'état des stocks sur [www.continacgmt.be](http://www.continacgmt.be)

## NOMAD POWER PRO 701

NEW



N° de cde: **595085855**

Équipé d'une lampe de poche à 3 modes : normal, stroboscopique, SOS

- Capacité par cellule: 4 Ah - 59,2 Wh
- Chargement: 3 h
- Démarrage: 700A
- Pointe: 1250 A
- Input: USB-C; 5 V - 3 A
- Output: 2 x USB 3.0 QC: 5 V -2,1 A | 5/9/12 V - 2 A  
1 x USB-C: 5 V - 3 A  
1 x Jack DC: 15 V
- Dimensions: 228x100x38 mm
- Poids: 0,620 kg

**129€**  
prix hors tva

12 V - Lithium  
Inclus:



## NOMAD POWER PRO 801

NEW



N° de cde: **595085831**

Équipé d'une lampe de poche à 3 modes : normal, stroboscopique, SOS

- Capacité par cellule: 5 Ah - 74 Wh
- Chargement: 4 h
- Démarrage: 850A
- Cranking CC: 1300 A
- Pointe: 1500 A
- Input: USB-C: 5 V - 3 A
- Output: 2 x USB 3.0 QC: 5 V -2,1 A | 5/9/12 V - 2 A  
1 x USB-C: 5 V - 3 A  
1 x Jack DC: 15 V - 10 A
- Dimensions: 228x100x38 mm
- Poids: 0,730 kg

**149€**  
prix hors tva

12 V - Lithium  
Inclus:



## NOMAD POWER PRO 901 FC

NEW



N° de cde: **595085879**

Équipé d'une lampe de poche à 3 modes : normal, stroboscopique, SOS

- Capacité par cellule: 6 Ah - 92,5 Wh
- Chargement: 5 h (Chargeur 15 W)  
1h 15 min. (Chargeur 67 W)
- Démarrage: 900A
- Cranking CC: 1400 A
- Pointe: 1700 A
- Input: USB-C: 5 V - 3 A
- Output: 2 x USB 3.0 QC: 5 V -2,1 A | 5/9/12 V - 2 A  
1 x USB-C: 5 V - 3 A  
1 x Jack DC: 15 V - 10 A
- Dimensions: 228x100x38 mm
- Poids: 0,790 kg

**195€**  
prix hors tva

12 V - Lithium  
Inclus:



## NOMAD POWER PRO 12/24 V

3 en 1:

- Booster pour véhicules 12 V ou 24 V
  - Alimentation autonome pour appareils électroniques
  - Éclairage de secours / Lampe d'avertissement
- Livré avec chargeur :



NEW

N° de cde: **595085855**

Équipé d'une lampe de poche à 3 modes : normal, stroboscopique, SOS

- Capacité par cellule: 19,5 Ah  
499,59 Wh
- Input: USB-C: 5 V - 3 A  
Jack DC Ø5.5: 29 V - 5 A
- Output: 2 x USB A: 5 V -2,4 A
- Dimensions: 246x245x150 mm
- Poids: 5,4 kg

**129€**  
prix hors tva

## NOMAD POWER PRO XL

12 V - Lithium

NEW



N° de cde: **595088818**

Équipé d'une lampe de poche à 3 modes: normal, stroboscopique, SOS

- Capacité per cellule: 8 Ah  
118,4 Wh
- Chargement: 6,5h (Chargeur 15 W)  
2 min. (Chargeur 67 W)
- Démarrage: 1000 A (1V/Cell)  
1500 A (0V/Cell)
- Pointe: 2000 A
- Output: 1 x USB-C (60 W max.)  
1 x USB 3.0 QC: 5/9/12 V  
1 x USB-A: 5 V - 2,4 A  
1 x DC: 12/16 V - 10 A
- Dimensions: 311x152x65 mm
- Poids: 2,2 kg

**179€**  
prix hors tva

# Stations d'énergie

Consultez notre gamme complète et l'état des stocks sur [www.continacgmt.be](http://www.continacgmt.be)

## NOMAD POWER PRO XXL

12 V - Lithium  
Inclus:



NEW



N° de cde: 595088924

Équipé d'une lampe de poche à 3 modes :  
normal, stroboscopique, SOSS

- Capacité par cellule: 10,4 Ah - 153,9 Wh
- Chargement: 3h
- Démarrage: 1500 A (1V/Cell) | 2500 A (0V/Cell)
- Pointe: 3200 A
- Input: USB-C: 5/9 V - 2 A | 9 V - 2 A  
Jack DC: 16,8 V - 4 A
- Output: 1 x USB-A: 5 V - 2,4 A  
1 x USB-A: 5 V - 1 A
- Dimensions: 252x150x188 mm
- Poids: 3,1 kg

**339€**  
prix hors tva

## POWER PACK 14.15 FC

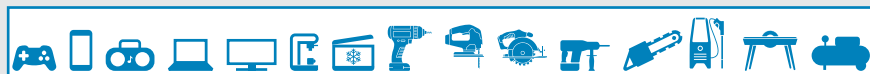

NEW



Inclus :

- Câble de recharge secteur
- Câble de recharge jack > allume-cigare
- Câble de démarrage intelligent
- Câble de recharge panneau solaire Anderson > MC4



### OPTION: POWER BATT 14

N° de cde: 595085213

Une batterie auxiliaire qui double la capacité et l'autonomie du POWER PACK 14.15 FC



**795€**  
prix hors tva

### OPTION: PANNEAU SOLAIRE

N° de cde: 595079403



Optimise l'autonomie du  
POWER PACK 14.15FC

**345€**  
prix hors tva

N° de cde: 595085169

- Temps de chargement: 1 h
- Temps de chargement sur panneau solaire: 6 - 8 h
- Puissance max.: 1500 W
- Entrée: 2 x 12 V / 30 V

Durée de fonctionnement:

- 50 W - fonctionnement: 24 h
- 100 W - fonctionnement: 11 h
- 250 W - fonctionnement: 4 h 30 min
- 500 W - fonctionnement: 2 h 15 min
- 1000 W - fonctionnement: 1 h
- 1500 W - fonctionnement: 45 min

Grâce à son temps de recharge très court (1 heure maximum), vous disposez en un clin d'œil d'une source d'énergie fiable, dotée d'une grande capacité de stockage et de l'autonomie nécessaire pour recharger ou faire fonctionner la plupart des appareils électriques.

Sorties:

- 3 x 230 V AC
- 3 x USB (5 V / 24 A)
- 1 x USB (5 V / 3 A, 9 V / 2 A, 12 V / 15 A)
- 2 x Micro USB type C
- 1 x 12 V
- 2 x 12 V - 10 A

**1599€**  
prix hors tva



Fe

## PLEINS FEUX SUR LES GÉNÉRATEURS

De nombreux appareils (ménagers) fonctionnent sur 230 V. Presque toutes les maisons et tous les bâtiments sont équipés de prises électriques dans lesquelles il suffit de brancher la fiche pour que votre appareil fonctionne. Mais que faire si vous n'avez pas d'électricité à disposition ? C'est pour ce type de situation qu'un groupe électrogène a été développé. Un groupe électrogène est une machine équipée d'un moteur à combustion qui transforme l'énergie en électricité, afin que vous puissiez utiliser des appareils fonctionnant à l'électricité partout dans le monde. Pensez par exemple à une pompe à eau dans un pré, à un projecteur de chantier dans un bâtiment en rénovation, à un camping sans électricité ou au congélateur d'un restaurant qui doit continuer à fonctionner en cas de panne de courant.

Avant d'acheter un groupe électrogène, il est important de réfléchir à l'usage que vous souhaitez en faire. Certains appareils consomment plus d'électricité que d'autres. Il faut également tenir compte de la tension de démarrage. Dans de nombreux cas, la tension de démarrage est beaucoup plus élevée que la tension normale d'utilisation de la machine. Le groupe électrogène doit être capable de supporter cette tension.

Le GR 3500 IS SILENT est un appareil relativement maniable qui dispose d'une capacité considérable. Remplissez le réservoir de 5,5 litres d'essence et démarrez-le à l'aide du démarreur électrique (veillez à toujours disposer d'une ventilation et à ne pas le placer dans un espace clos, car il s'agit d'un appareil à moteur à combustion qui émet des substances nocives). Vous pouvez désormais laisser le groupe électrogène fonctionner pendant 5 à 8 heures avant de devoir le remplir à nouveau (en fonction de l'intensité à laquelle vous l'utilisez). Cela ne suffit pas pour l'usage que vous souhaitez en faire ? Nous proposons également des groupes électrogènes plus puissants dans notre gamme.



Lorsque vous achetez un générateur, tenez compte des appareils pour lesquels vous souhaitez l'utiliser et de leur « pic de démarrage » ou coefficient de démarrage. Multipliez la puissance de la machine par le coefficient de démarrage. Vous trouverez ci-dessous une liste d'appareils et leur pic de démarrage.

Appareil	Puissance de démarrage
Meuleuse d'angle	2x
Perceuse	1x
Nettoyeur haute pression	3x
Tondeuse à gazon	2x
Congélateur	3x
Aspirateur	1x

Si vous souhaitez utiliser le générateur pour un compresseur et un radiateur, par exemple, le calcul est le suivant :

CAPACITÉ	SUR	TOTAL
Compresseur	1100 W	3x 1100 W
Chauffage	1000 W	1x 1000 W

Vous avez besoin d'un générateur d'au moins 4300 W. Vous ne connaissez pas la puissance en watts, mais vous connaissez l'ampérage ? Multipliez alors l'ampérage par la tension et vous obtiendrez la puissance en watts ( $A \times V = W$ ).

### GRN 2000IS SILENT



Technologie inverter  
1x schuko 1-230V (16A)  
1x 12V DC

**N° de cde: 70360**  
Idéal pour les appareils électriques grâce au courant très pur et stable.

- Puissance max.: 1950 W
- Puissance Continue: 1800 W
- Réservoir: 4,2 L
- Carburant: essence
- Démarreur: manuel
- Niveau sonore LWA: 67 dB(A)



- Dimensions: 498x290x495 mm
- Poids: 22 kg

**699€**  
prix hors tva

### GRN 2500IS SILENT

Technologie inverter  
67dB(A)huko 1-230V (16A)  
1x 12V DC

**N° de cde: 70365**  
Idéal pour les appareils électriques grâce au courant très pur et stable.

- Puissance max.: 2500 W
- Puissance Continue: 2300 W
- Réservoir: 4,5 L
- Carburant: essence
- Démarreur: manuel
- Niveau sonore LWA: 67 dB(A)



- Dimensions: 520x320x450 mm
- Poids: 25 kg

**849€**  
prix hors tva

### GRN 3500IS SILENT



Technologie inverter  
2x schuko 1-230V (16A)  
1x 12V DC

**N° de cde: 70370**  
Idéal pour les appareils électriques grâce au courant très pur et stable.

- Puissance max.: 3300 W
- Puissance Continue: 3000 W
- Réservoir: 5,5 L
- Carburant: essence
- Démarreur: manuel
- Niveau sonore LWA: 66 dB(A)



- Dimensions: 588x435x531 mm
- Poids: 29,5 kg

**999€**  
prix hors tva

### GRN 4500IS-E SILENT



Technologie inverter  
2x schuko 1-230V (16A)  
1x 12V DC

**N° de cde: 70375**  
Idéal pour les appareils électriques grâce au courant très pur et stable.

- Puissance max.: 4000 W
- Puissance Continue: 3800 W
- Réservoir: 8,3 L
- Carburant: essence
- Démarreur: électrique



- Niveau sonore LWA: 66 dB(A)
- Dimensions: 605x432x493 mm
- Poids: 46,5 kg

**1399€**  
prix hors tva

**Doublez la puissance en connectant deux onduleurs entre eux**

### CONNEXION PARALLÈLE

**N° de cde : 70195**

Compatible avec:

- GRN 2000 IS
- GRN 2500 IS



**79€**  
prix hors tva

**N° de cde : 70196**

Compatible avec:

- GRN 3500 IS
- GRN 4500 IS



**99€**  
prix hors tva

# Groupes électrogènes Contimac 3

consultez notre gamme complète et l'état des stocks sur [www.contimacgmt.be](http://www.contimacgmt.be)

## GR 3500 AVR

Moteur à essence à 4 temps



N° de cde: 70110

- Puissance max.: 3300 W
- Réservoir: 18 L
- Carburant: essence
- Démarreur: manuel
- Niveau sonore LWA: 69 dB(A)
- Dimensions: 610x475x555 mm
- Poids: 45 kg

AVR  
Grand réservoir  
2x schuko 1-230V (16A)  
1x 12V DC

**599€**  
prix hors tva

## GRE 6500 AVR

Moteur à essence à 4 temps



N° de cde: 70165

- Puissance max.: 6500 W
- Réservoir: 28 L
- Carburant: essence
- Démarreur: électrique
- Niveau sonore LWA: 75 dB(A)
- Dimensions: 730x545x600 mm
- Poids: 87 kg

AVR  
Grand réservoir  
Démarrage électrique  
Jeu de roues  
2x schuko 1-230V (16A)  
1x fiche de chantier bleue  
tripolaire 1-230V(16A)  
1x 12V DC

**999€**  
prix hors tva

## GRE 8500 AVR

Moteur à essence à 4 temps



N° de cde: 70185

- Puissance max.: 8500 W
- Réservoir: 28 L
- Carburant: essence
- Démarreur: électrique
- Niveau sonore LWA: 77 dB(A)
- Dimensions: 730x545x600 mm
- Poids: 99 kg

AVR  
Grand réservoir  
Démarrage électrique  
Jeu de roues  
2x schuko 1-230V (16A)  
1x fiche de chantier bleue  
tripolaire 1-230V(16A)  
1x 12V DC

**1199€**  
prix hors tva

## GRE 12000 AVR

Moteur à essence à 4 temps

NEW



N° de cde: 70182

- Puissance max.: 12000 W
- Réservoir: 30 L
- Carburant: essence
- Démarreur: électrique
- Niveau sonore: 83 dB(A)
- Dimensions: 820x595x685 mm
- Poids: 155 kg

AVR  
Grand réservoir  
Démarrage électrique  
Jeu de roues  
1x schuko 1-230V (16A)  
1x fiche de chantier bleue  
tripolaire 1-230V(16A)  
1x fiche de chantier rouge  
tripolaire 3-380V(32A)  
1x 12V DC

**2699€**  
prix hors tva

## BIDONS ET ACCESSOIRES



N° de cde	70188	70187	70186
Contenue	5 L	10 L	20 L
Prix	25€	31€	39€

N° de cde: 70189

Bec verseur flexible



**14€**  
prix hors tva

N° de cde: 70183

Bec verseur avec tuyau métallique flexible pour diesel bec verseur de 25 mm



**16€**  
prix hors tva

N° de cde: 70184

Universele klem voor schenkhuizen



**8€**  
prix hors tva

## KITS D'ENTRETIEN

Tous les kits comprennent :

- 1 filtre
- 1 bougie



N° de cde	pour	Prix
70360K	GRN 2000 IS	24€
70365K	GRN 2500 IS	26€
70370K	GRN 3500 IS	25€
70375K	GRN 4500 IS	27€
70110K	GR 3500 AVR	39€
70165K	GRE 6500 AVR	46€
70185K	GRE8500 AVR	46€



Fe



# Pompes à moteur auto-amorçantes



Voir aussi kits d'aspiration, tuyaux pro & clapet de pied à ressort au pg. 160

## Tuyaux d'aspiration renforcés

N° de cde	Longueur - Taille	Prix	WPC 8	WPC 14	WPC 36	WPC 60	WPT 68	WPH16	WP 20 HX	WP 30 HX	WPT 30 HX	WHP20 HX
618325025-7	7 m - 1"	28,50€	x									
618325038-7	7 m - 1½"	37,50€		x								
618325050-7	7 m - 2"	55,00€			x			x	x			x
618325075-5	5 m - 3"	79,00€				x	x			x	x	

## Tuyau de vidange: déroulable à plat par 25m

N° de cde	Longueur - Taille	Prix	WPC 8	WPC 14	WPC 36	WPC 60	WPT 68	WPH16	WP 20 HX	WP 30 HX	WPT 30 HX	WHP20 HX
6014734	25 m - 1"	49€	x									
6014737	25 m - 1½"	55€										
6014740	25 m - 1½"	62€		x								
6014742	25 m - 2"	65€			x				x			x
6014746	25 m - 3"	89€				x	x			x	x	

## Tuyaux d'incendie avec raccords Storz

N° de cde	Longueur - Taille	Prix	WPC 8	WPC 14	WPC 36	WPC 60	WPT 68	WPH16	WP 20 HX	WP 30 HX	WPT 30 HX	WHP20 HX
6014010	15 m - NA66x2"	99€			x			x	x			x
6014015	15 m - NA89x3"	179€				x	x			x	x	
618335266	20 m - NA66x2"	139€			x			x	x			x

## Raccord fixe Storz - filet femelle

N° de cde	Taille	Prix	WPC 8	WPC 14	WPC 36	WPC 60	WPT 68	WPH16	WP 20 HX	WP 30 HX	WPT 30 HX	WHP20 HX
6014145	NA66 - 1½"	24,50€		x								
6014150	NA66 - 2"	25,50€			x			x	x			x
6014152	NA89 - 3"	39€				x	x			x	x	

## Raccord fixe Storz - Raccord tuyau

N° de cde	Taille	Prix	WPC 8	WPC 14	WPC 36	WPC 60	WPT 68	WPH16	WP 20 HX	WP 30 HX	WPT 30 HX	WHP20 HX
6014045	NA66 - 1½"	25€		x								
6014042	NA66 - 2"	25€			x			x	x			x
6014075	NA89 - 3"	25€				x	x			x	x	

## Paniers aspirants

N° de cde	Taille	Prix	WPC 8	WPC 14	WPC 36	WPC 60	WPT 68	WPH16	WP 20 HX	WP 30 HX	WPT 30 HX	WHP20 HX
347410760	1" - korrel 3 mm	25€	x									
347410762	1½" - korrel 4 mm	29€		x								
347410763	2" - korrel 4 mm	35€			x			x	x			x
347410764	3" - korrel 8 mm	69€				x	x			x	x	

## Collier 12 mm par 10 pièces

N° de cde	Taille	Prix	WPC 8	WPC 14	WPC 36	WPC 60	WPT 68	WPH16	WP 20 HX	WP 30 HX	WPT 30 HX	WHP20 HX
6014525	1" (25 - 40 mm)	9,50€	x									
6014532	1½" (32 - 50 mm)	10,50€		x								
6014540	2" (40 - 60 mm)	11,50€			x			x	x			x
6014560	3" (60 - 80 mm)	14€				x	x			x	x	

# Pompes à moteur auto-amorçantes Contimac 2

consultez notre gamme complète et l'état des stocks sur [www.contimacgmt.be](http://www.contimacgmt.be)

## POMPE À MOTEUR WPC 8

Moteur à essence à 4 temps



N° de cde: 71080

- Puissance moteur: 3 PK
- Débit (max.): 135 l/min.
- Hauteur d'aspiration: 6 m
- H. de refoulement max.: 28 m
- Entrée & Sortie: 1"
- Dimensions: 405x328x380 mm
- Poids: 12.5 kg

**269€**  
prix hors tva

## POMPE À MOTEUR WPC 14

Moteur à essence à 4 temps



N° de cde: 71082

- Puissance moteur: 3 PK
- Débit (max.): 235 l/min.
- Hauteur d'aspiration: 6 m
- H. de refoulement max.: 28 m
- Entrée & Sortie: 1,5"
- Dimensions: 370x325x365 mm
- Poids: 12.5 kg

**339€**  
prix hors tva

## POMPE À MOTEUR WPC 36

Moteur à essence à 4 temps



N° de cde: 71084

- Puissance moteur: 7 PK
- Débit (max.): 600 l/min.
- Hauteur d'aspiration: 8 m
- H. de refoulement max.: 28 m
- Entrée & Sortie: 2"
- Dimensions: 477x395x410 mm
- Poids: 23.5 kg

**349€**  
prix hors tva

## POMPE À MOTEUR WPC 60

Moteur à essence à 4 temps



N° de cde: 71086

- Puissance moteur: 7 PK
- Débit (max.): 1000 l/min.
- Hauteur d'aspiration: 8 m
- H. de refoulement max.: 28 m
- Entrée & Sortie: 3"
- Dimensions: 500x395x445 mm
- Poids: 25.5 kg

**449€**  
prix hors tva

## POMPE À MOTEUR EAU CHARGÉE WPT 68

Moteur à essence à 4 temps  
Max. Ø particule 25,4mm



N° de cde: 71088

- Puissance moteur: 7 PK
- Débit (max.): 1100 l/min.
- Hauteur d'aspiration: 7 m
- H. de refoulement max.: 26 m
- Entrée & Sortie: 3"
- Dimensions: 552x432x450 mm
- Poids: 35 kg

**599€**  
prix hors tva

## POMPE À MOTEUR HAUTE PRESSION WPHP 16

Moteur à essence à 4 temps  
8 Bar  
Max. Ø particule 10mm



N° de cde: 71090

- Puissance moteur: 7 PK
- Débit (max.): 266 l/min.
- Hauteur d'aspiration: 7 m
- H. de refoulement max.: 80 m
- Entrée & Sortie: 2"-2"/1,5"
- Dimensions: 500x395x446 mm
- Poids: 29 kg

**599€**  
prix hors tva

# Groupes électrogènes powered by Honda 3

consultez notre gamme complète et l'état des stocks sur [www.contimacgmt.be](http://www.contimacgmt.be)

## GH 3501 SE

POWERED by  
**HONDA™**

1-230V  
GX200  
6,5CV  
Réservoir: 3,6L  
2x schuko (16A)



### N° de cde: 70142

- Moteur: GX 200
- Puissance max. (1-230 V): 3000 W
- Puissance continue Mono: 2700 W
- Réservoir: 3,6 L
- Carburant: essence
- Démarreur: manuel
- Niveau sonore: 69 dB(A)
- Poids: 43 kg
- Dimensions: 600x400x450 mm

**999€**  
prix hors tva

## GH 5501 HEAVY DUTY

POWERED by  
**HONDA™**

1-230V  
GX270  
9CV  
Réservoir: 5,3L  
2x schuko (16A)



EN OPTION: KIT DE ROUES

N° de cde : 70175

**249€**  
prix hors tva

### N° de cde: 70190

- Moteur: GX 270
- Puissance max. (1-230 V): 4200 W
- Puissance continue (1-230 V): 3300 W
- Réservoir: 5,3 L
- Carburant: essence
- Démarreur: manuel
- Niveau sonore: 70 dB(A)
- Poids: 58 kg
- Dimensions: 773x556x576 mm

**1599€**  
prix hors tva

## GH 7501 HEAVY DUTY

POWERED by  
**HONDA™**

1-230V  
GX390  
13CV  
Réservoir: 6,1L  
1x schuko 1-230V (16A)  
1x CEE 1-230V (32A)



EN OPTION: KIT DE ROUES

N° de cde : 70175

**249€**  
prix hors tva

### N° de cde: 70198

- Moteur: GX 390
- Puissance max. (1-230 V): 6000 W
- Puissance continue (1-230 V): 4800 W
- Réservoir: 6,1 L
- Carburant: essence
- Démarreur: manuel
- Niveau sonore: 70 dB(A)
- Poids: 70 kg
- Dimensions: 750x540x550 mm

**1849€**  
prix hors tva

## GH 9503 HEAVY DUTY

POWERED by  
**HONDA™**

1-230V / 3-400V  
GX390  
13CV  
Réservoir: 6,1L  
1x schuko 1-230V (16A)  
1x CEE 3-400V (32A)



EN OPTION: KIT DE ROUES

N° de cde : 70175

**249€**  
prix hors tva

### N° de cde: 70194

- Moteur: GX 390
- Puissance max. (1-230 V): 5000 W
- Puissance max. (3-400 V): 8000 W
- Puissance continue (1-230 V): 4000 W
- Puissance continue (4-300 V): 5120 W
- Réservoir: 6,1 L
- Carburant: essence
- Démarreur: manuel
- Niveau sonore: 71 dB(A)
- Poids: 77 kg
- Dimensions: 773x556x576 mm

**2299€**  
prix hors tva

# Groupes électrogènes powered by Honda 3

consultez notre gamme complète et l'état des stocks sur [www.contimacgmt.be](http://www.contimacgmt.be)

GH R26 5201

POWERED by  
**HONDA™**

1-230V  
GX270  
9CV  
Grand réservoir: 26,5L  
2x schuko 1-230V (16A)

EN OPTION:  
KIT DE ROUES

N° de cde :  
**70170** **249€**  
prix hors tva



N° de cde: **70148**

- Moteur: GX 270
- Puissance max. (1-230 V): 4200 W
- Puissance continue (1-230 V): 3400 W
- Réservoir: 26,5 L
- Carburant: essence
- Démarreur: manuel
- Niveau sonore: 69 dB(A)
- Poids: 60 kg
- Dimensions: 750x540x550 mm

**2199€**  
prix hors tva

GH R26 7501

POWERED by  
**HONDA™**

1-230V  
GX390  
13CV  
Grand réservoir: 26L  
2x schuko 1-230V (16A)

EN OPTION:  
KIT DE ROUES

N° de cde :  
**70170** **249€**  
prix hors tva



N° de cde: **70150**

- Moteur: GX 390
- Puissance max. (1-230 V): 6000 W
- Puissance continue (1-230 V): 4800 W
- Réservoir: 26 L
- Carburant: essence
- Démarreur: manuel
- Niveau sonore: 70 dB(A)
- Poids: 73,5 kg
- Dimensions: 750x540x550 mm

**2399€**  
prix hors tva

GH R26 8503

POWERED by  
**HONDA™**

1-230V / 3-400V  
GX390  
13CV  
Grand réservoir: 26L  
1x schuko 1-230V (16A)  
1x CEE 3-400V (16A)

EN OPTION:  
KIT DE ROUES

N° de cde :  
**70170** **249€**  
prix hors tva



N° de cde: **70154**

- Moteur: GX 390
- Puissance max. (1-230 V): 5000 W
- Puissance max. (3-400 V): 8000 W
- Puissance continue (1-230 V): 4000 W
- Puissance continue (3-400 V): 5120 W
- Réservoir: 26 L
- Carburant: essence
- Démarreur: manuel
- Niveau sonore: 95 dB(A)
- Poids: 81 kg
- Dimensions: 820x540x560 mm

**2799€**  
prix hors tva

GHE R45 12501

POWERED by  
**HONDA™**

1-230V  
GX690  
25,6PK  
Grand réservoir: 45L  
1x schuko 1-230V (16A)  
1x CEE 1-230V (32A)  
1x CEE 1-230V (64A)

EN OPTION: KIT DE ROUES

N° de cde : **70176** **249€**  
prix hors tva



N° de cde: **70166**

- Moteur: GX 690
- Puissance max. (1-230 V): 12000 W
- Puissance continue (1-230 V): 10200 W
- Réservoir: 45 L
- Carburant: essence
- Démarreur: électrique
- Niveau sonore: 74 dB(A)
- Poids: 122 kg
- Dimensions: 780x575x810 mm

**5499€**  
prix hors tva

GHE R45 16503

POWERED by  
**HONDA™**

1-230V / 3-400V  
GX690  
25,6CV  
Grand réservoir: 45L  
1x schuko 1-230V (16A)  
1x CEE 1-230V (32A)  
1x CEE 3-400V (32A)

EN OPTION: KIT DE ROUES

N° de cde : **70176** **249€**  
prix hors tva



N° de cde: **70164**

- Moteur: GX 690
- Puissance max. (1-230 V): 8000 W
- Puissance max. (3-400 V): 15500 W
- Puissance continue (1-230 V): 6400 W
- Puissance continue (3-400 V): 9900 W
- Démarreur: électrique
- Niveau sonore: 74 dB(A)
- Poids: 128 kg
- Dimensions: 780x575x810 mm

**5899€**  
prix hors tva

# Pompes à moteur powered by Honda 2

consultez notre gamme complète et l'état des stocks sur [www.contimacgmt.be](http://www.contimacgmt.be)

## WP 20 HX

POWERED by  
**HONDA™**

Eau claire  
600 l/min



### N° de cde: 71060

- Application: eau claire (Ø particule 7 mm)
- Hauteur de refoulement: 26 m
- Débit max.: 600 l/min.
- Hauteur d'aspiration: 8 m
- Entrée/sortie: 2"x2"
- Moteur: Honda GX 120 (4 CV)
- Réservoir: 2 l
- Dimensions: 475x365x410 mm
- Poids: 25 kg

**759€**  
prix hors tva

## WP 30 HX

POWERED by  
**HONDA™**

Eau claire  
1000 l/min



### N° de cde: 71065

- Application: eau claire (Ø particule 7 mm)
- Hauteur de refoulement: 26 m
- Débit max.: 1000 l/min.
- Hauteur d'aspiration: 8 m
- Entrée/sortie: 3"x3"
- Moteur: Honda GX 160 (5,5 CV)
- Réservoir: 3,1 l
- Dimensions: 515x385x455 mm
- Poids: 27,5 kg

**799€**  
prix hors tva

## WPT 30 HX

POWERED by  
**HONDA™**

Eau chargée  
800 l/min



### N° de cde: 71069

- Application: eau chargée (Ø particule 30 mm)
- Hauteur de refoulement: 26 m
- Débit max.: 800 l/min.
- Hauteur d'aspiration: 7 m
- Entrée/sortie: 3"x3"
- Moteur: Honda GX 200 (6,5 CV)
- Réservoir: 3,6 l
- Dimensions: 530x435x430 mm
- Poids: 36 kg

**1199€**  
prix hors tva

## WHP20 HX POMPE À HAUTE PRESSION

POWERED by  
**HONDA™**

Eau claire  
330 l/min



### N° de cde: 71067

- Application: eau claire
- Hauteur de refoulement: 55 m
- Débit max.: 330 l/min.
- Hauteur d'aspiration: 7 m
- Entrée/sortie: 2x1 1/2-2"
- Moteur: Honda GX 200 (6,5 CV)
- Réservoir: 3,1 l
- Dimensions: 520x430x440 mm
- Poids: 29 kg

**999€**  
prix hors tva

## KITS DE TUYAUX D'ASPIRATION PRO

- Tuyau d'aspiration professionnel complet avec raccords en laiton et clapet de pied
- Convient pour aspirer l'eau des puits, des fossés, des étangs et des bassins



la couleur peut varier

N° de cde									
347015005	4 m	1"							55€
347015008	7 m	1"							75€
999347027	7 m	1 1/2"							115€
999347037	7 m	2"							135€
999347055	5 m	3"							279€

💡 Voir aussi tuyau d'aspiration & raccords STORZ au pg. 156

## TUYAUX D'EAU PRIMABEL

- Ce tuyau d'arrosage professionnel flexible en PVC est doté d'un système anti-coincement.
- Le tuyau est composé de 5 couches. Il est également exempt de cadmium et de baryum et peut être utilisé sans problème à des températures comprises entre +60°C et -15°C.
- En outre, le tuyau est résistant aux UV.



N° de cde									
618309011	25 m	1/2"							45€
618309012	50 m	1/2"							89€
618309018	25 m	3/4"							65€
618309019	50 m	3/4"							129€
618309024	25 m	1"							125€
618309025	50 m	1"							240€
618309032	50 m	1 1/4"							399€

## TUYAUX D'EAU TRICOFLEX

- Ce tuyau d'arrosage professionnel en PVC très flexible (même par temps froid) est équipé d'un système anti-pincement.
- Le tuyau est composé de 5 couches. Il est également exempt de cadmium et de baryum et peut être utilisé sans problème à des températures comprises entre +60°C et -15°C.
- Ce tuyau peut être parfaitement utilisé pour l'arrosage du jardin, l'arrosage, le lavage des voitures, etc.



N° de cde									
618310011	25 m	1/2"							65€
618310012	50 m	1/2"							125€
618310018	25 m	3/4"							105€
618310019	50 m	3/4"							205€
618310024	25 m	1"							160€
618310025	50 m	1"							315€
618310032	50 m	1 1/4"							539€

## CLAPETS DE PIED AVEC ANTI-RETOUR



N° de cde									
618535425	40 l/min	1"							16,50€
618535438	80 l/min	1 1/2"							29€
618535450	150 l/min	2"							42,50€

## POMPES DE CHANTIER HEAVY DUTY POUR LA CONSTRUCTION ET LE GÉNIE CIVIL

- Spécialement conçu pour une utilisation dans les eaux boueuses et sablonneuses
- Fabriqué à partir de matériaux solides et durables
- Entretien facile

La direction de la colonne d'alimentation peut être facilement ajustée à la direction souhaitée d'écoulement de l'eau.



## FONCTIONNEMENT SANS PROBLÈME, MÊME EN CAS DE FAIBLE NIVEAU D'EAU OU DE SÉCHERESSE



### Avec vanne d'air pour le fonctionnement à sec

Lorsque la pompe PBX fonctionne à sec (sans eau), le moteur est refroidi par l'air qui traverse la roue et sort de la pompe par la vanne d'air. Cela empêche le moteur de surchauffer.



### Fonctionnement de la pompe lors de l'évacuation de l'eau

Lorsque la pompe fonctionne normalement, la vanne d'air est fermée par la pression de l'eau dans la pompe.



### PONSTAR PX 55022

Pour eau chargée  
Résistant à la marche à sec



N° de cde (1-230 V): 330010104

- Pompe de construction avec roue en caoutchouc
- Résistant à la fonctionement à sec
- Convient pour un fonctionnement continu
- Connexion de presse: 2" F
- Capacité: 260 l/min
- Puissance: 620 W
- H. de refoulement: 10 m
- Prof. d'immersion: 5 m
- Flotteur: non



**479€**  
prix hors tva

### PONSTAR PBX 4

Pour eau sablonneuse  
Résistant à la marche à sec



N° de cde (1-230 V): 330010102

- Pour les eaux contaminées par des solides constituants
- Peut fonctionner à sec indéfiniment
- 2 Valves d'air
- Temperature max. liquide: 40 °C
- Max. Ø particule: 6 mm
- Connexion de presse: 2" M
- Poids: 15,5 kg
- Capacité: 310 l/min
- Puissance: 400 W
- Hauteur. de refoulement: 9,5 m



• Profondeur d'immersion: 6 m  
• Flotteur: non  
**849€**  
prix hors tva

### PONSTAR PX 55022 SET



N° de cde (1-230 V): 3300101055

Kit de pompe à immersion 4 pièces avec

- Pompe à immersion PX 55022
- Tuyau plat à enroulement 20 M
- Raccords Storz 2" F NA.66 mm
- Boîte de transport 600x400x240 mm

**649€**  
prix hors tva





Fe



RC



# Pompes submersibles 6

consultez notre gamme complète et l'état des stocks sur [www.contimacgmt.be](http://www.contimacgmt.be)

## SPEED 30 AUT

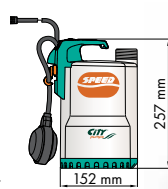

**N° de cde (1-230 V): 6010312**

- Application: eau claire
- Puissance: 250 W S1
- Débit (max.): 160 l/min.
- H. de refoulement (max.): 6 m
- Sortie: 1"

**199€**  
prix hors tva

## F1/30 M AUT

INOX

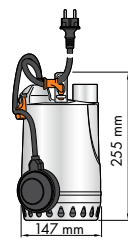

**N° de cde (1-230 V): 6010300**

- Application: eau claire
- Puissance: 250 W S1
- Débit (max.): 140 l/min.
- H. de refoulement (max.): 6,5 m
- Sortie: 1 1/4"

**289€**  
prix hors tva

## SPEED 70 AUT

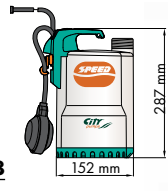

**N° de cde (1-230 V): 6010358**

- Application: eau claire
- Puissance: 550 W S1
- Débit (max.): 260 l/min.
- H. de refoulement (max.): 10 m
- Sortie: 1 1/4"

**239€**  
prix hors tva

## F1/50 M VORTEX AUT

INOX

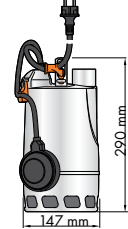

**N° de cde (1-230 V): 6010306**

- Application: eau chargée (Ø particule 20 mm)
- Puissance: 370 W S1
- Débit (max.): 180 l/min.
- H. de refoulement (max.): 6,5 m
- Sortie: 1 1/4"

**299€**  
prix hors tva

## SPEED VORTEX AUT

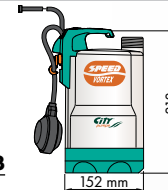

**N° de cde (1-230 V): 6010363**

- Application: eau chargée (Ø particule 20 mm)
- Puissance: 370 W S1
- Débit (max.): 180 l/min.
- H. de refoulement (max.): 6,5 m
- Sortie: 1 1/4"

**219€**  
prix hors tva

## SECURITY AUT

INOX

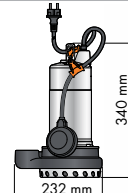

**N° de cde (1-230 V): 6010359**

- Application: Eau sablée (Ø particule 10 mm)
- Puissance: 550 W S1
- Débit (max.): 250 l/min.
- H. de refoulement (max.): 12,5 m
- Sortie: 1 1/2"

**399€**  
prix hors tva

## SPEED MOP MAN • BASSE ASPIRATION

2mm

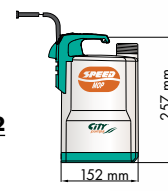

**N° de cde (1-230 V): 6010362**  
(Sans flotteur)

- Application: eau claire
- Puissance: 250 W S1
- Débit (max.): 160 l/min.
- H. de refoulement (max.): 6 m
- Sortie: 1 1/4"

**199€**  
prix hors tva

## RANGER AUT

INOX

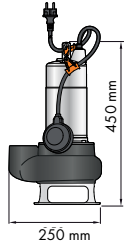

**N° de cde (1-230 V): 6010339**

- Application: eau chargée (Ø particule 35 mm)
- Puissance: 550 W S1
- Débit (max.): 350 l/min.
- H. de refoulement (max.): 8 m
- Sortie: 1 1/2"

**399€**  
prix hors tva

## SPEED MOP AUT • BASSE ASPIRATION

2mm

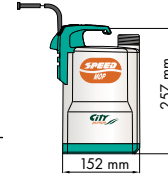

**N° de cde (1-230 V): 6010361**  
(Avec flotteur)

- Application: eau claire
- Puissance: 250 W S1
- Débit (max.): 160 l/min.
- H. de refoulement (max.): 6 m
- Sortie: 1 1/4"

**229€**  
prix hors tva

## RANGER ST AUT

INOX



**N° de cde (1-230 V): 6010341**

- Application: eau chargée (Ø particule 35 mm)
- Puissance: 750 W S1
- Débit (max.): 400 l/min.
- H. de refoulement (max.): 10,5 m
- Sortie: 1 1/2"

**459€**  
prix hors tva

# Floodkits 6

consultez notre gamme complète et l'état des stocks sur [www.continacgmt.be](http://www.continacgmt.be)

## FLOODKIT 1

Eau sablonneuse  
En coffre ABS  
Tuyau d'évacuation 25m - 1 1/2"

N° de cde: **60108205**

- Pompe: SECURITY AUT (60010359)
- Application: Eau sablonneuse
- Puissance: 550 W S1
- Débit (max.): 250 l/min.
- H. de refoulement (max.): 12,5 m
- Sortie: 1 1/2"



**569€**  
prix hors tva

## FLOODKIT 2

Eau chargée  
En coffre ABS  
Tuyau d'évacuation 25m - 1 1/2"

N° de cde: **60108305**

- Pompe: RANGER AUT (6010339)
- Application: eau chargée
- Puissance: 550 W S1
- Débit (max.): 350 l/min.
- H. de refoulement (max.): 8 m
- Sortie: 1 1/2"



**599€**  
prix hors tva

## FLOODKIT 3

Eau sablonneuse  
En coffre ABS  
Tuyau d'évacuation 25m - 1 1/2"

N° de cde: **60108405**

- Pompe: SECURITY G (6010355)
- Application: Eau sablonneuse
- Puissance: 750 W S1
- Débit (max.): 325 l/min.
- H. de refoulement (max.): 14,5 m
- Sortie: 1 1/2"



**649€**  
prix hors tva

## FLOODKIT 4

Eau chargée  
En coffre ABS  
Tuyau d'évacuation 25m - 1 1/2"

N° de cde: **60108505**

- Pompe: TITAN 10 AUT (6010367)
- Application: eau chargée
- Puissance: 750 W S1
- Débit (max.): 400 l/min.
- H. de refoulement (max.): 10 m
- Sortie: 1 1/2"



**679€**  
prix hors tva

## Pompes submersibles de chantier en fonte 6

### SECURITY G

N° de cde (1-230 V): **6010355**

- Application: Eau sablée (Ø particule 10 mm)
- Puissance: 750 W S1
- Débit (max.): 325 l/min.
- H. de refoulement (max.): 14,5 m
- Sortie: 1 1/2"



**499€**  
prix hors tva

### TITAN 10 AUT

N° de cde (1-230 V): **6010367**

- Application: eau chargée (Ø particule 35 mm)
- Puissance: 750 W S1
- Débit (max.): 400 l/min.
- H. de refoulement (max.): 10 m
- Sortie: 1 1/2"

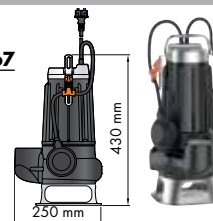

**499€**  
prix hors tva

### TITAN 20 AUT HEAVY DUTY

#### OPTION

N° de cde: **6010379**

- Support



**45€**  
prix hors tva

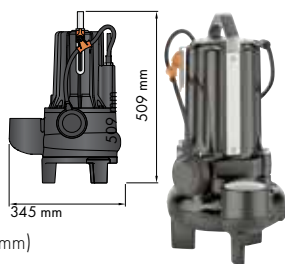

N° de cde (1-230V): **6010375**

- Application: eau chargée (Ø particule 50 mm)
- Puissance: 1500 W S1
- Débit (max.): 700 l/min.
- H. de refoulement (max.): 12 m
- Sortie: 2 1/2"

**1099€**  
prix hors tva

### TITAN 30 MAN HEAVY DUTY

#### OPTION

N° de cde: **6010354**

- Controlbox



**199€**  
prix hors tva

N° de cde: **6010379**

- Support

**45€**  
prix hors tva

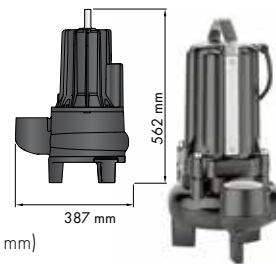

N° de cde (3-400V): **6010356**

- Application: eau chargée (Ø particule 70 mm)
- Puissance: 2200 W S1
- Débit (max.): 1200 l/min.
- H. de refoulement (max.): 9,7 m
- Sortie: 3"

**1099€**  
prix hors tva

### TRC AUT

Pomp dilaceratrice  
heavy duty  
Coffret électronique inclus:  
- Condensateur de démarrage  
- Protection de moteur



N° de cde (1-230V): **6010366**

- Pompe de broyage en fonte professionnelle idéale pour pomper les matières fécales et broyer les liquides contenant des solides
- Interrupteur à flotteur extérieur



- Application: eau chargée (avec broyeur)
- Puissance: 1100 W S1 Usage continu
- Débit (max.): 120 l/min. (H. de refoulement 10 m)
- Débit (min.): 10 l/min (H. de refoulement 20 m)
- Niveau de vidange: 50 mm van bodem
- Ø min. d'espace d'installation: 500 mm
- Prof. d'immersion min./max.: 300 mm / 10 m
- Sortie: 1 1/4" filet intérieur
- Poids: 23,90 kg

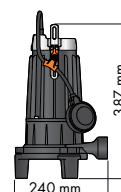

**999€**  
prix hors tva



Fe



RC



# Pompes submersibles 6

consultez notre gamme complète et l'état des stocks sur [www.contimacgmt.be](http://www.contimacgmt.be)



## VIP 180/7 AUT



Eau claire  
180 l/min



N° de cde (1-230V): 6010766

- Application: eau claire
- Puissance: 370 W
- Débit (max.): 180 l/min.
- H. de refoulement (max.): 7 m
- Sortie: 1 1/4"

**219€**  
prix hors tva

## VIP 180/7 AUT VORTEX



Eau chargée  
180 l/min



N° de cde (1-230V): 6010768

- Application: eau chargée
- Puissance: 480 W
- Débit (max.): 180 l/min.
- H. de refoulement (max.): 6 m
- Sortie: 1 1/4"

**279€**  
prix hors tva

## COMPAC 150

3mm  
Avec flotteur intégré  
Basse aspiration



N° de cde (1-230 V): 6010780

- Application: eau claire
- Puissance: 300 W
- Débit (max.): 140 l/min.
- H. de refoulement (max.): 7 m
- Sortie: 1 1/4"

**269€**  
prix hors tva

## COMPAC 200

3mm  
Avec flotteur intégré  
Basse aspiration



N° de cde (1-230 V): 6010783

- Application: eau claire
- Puissance: 650 W
- Débit (max.): 190 l/min.
- H. de refoulement (max.): 10 m
- Sortie: 1 1/4"

**349€**  
prix hors tva

## SOS FLOODKIT



N° de cde: 6010782

Y compris:

- 1 X Compac 200 pompe submersible
- 1 X multi-adaptateur (3/4", 1", 1 1/4")
- 1 X tuyau tissé de pompier de haute qualité de 12,5 m
- 2 X accouplements
- 4 X colliers
- 1 X vanne anti-retour
- 1 X double nippie
- 1 X coffre rangement
- Pompe professionnelle - petits trous - petit volume d'insertion (205 mm)
- 2 positions: manuel & automatique

**479€**  
prix hors tva

## SIMER 6 POMPE À VIDE PLANE

**Simer**

Clapet anti-retour inclus

33% plus de débit que le Simer 5



N° de cde (1-230 V): 6010004

- Application: Basse aspiration pour eau claire
- Basse aspiration: 2 mm
- Puissance: 240 W
- H. de refoulement: 6,5 m
- Débit (max.): 100 l/min.
- Sortie: 1" - 1/2" - 3/4"

**259€**  
prix hors tva

## SIMER 6S AUTO POMPE À VIDE PLANE

**Simer AUTO**

Clapet anti-retour inclus  
Détecteur de niveau intégré

33% plus de débit que le Simer 5



N° de cde (1-230 V): 6010005

Équipé avec un interrupteur de niveau verticale qui permet de mettre la pompe en marche automatiquement à partir d'un niveau d'eau de 5mm. Avec une basse aspiration jusqu'à 2mm.

- Application: Basse aspiration pour eau claire
- Basse aspiration: 2 mm
- Puissance: 240 W
- H. de refoulement: 6,5 m
- Débit (max.): 100 l/min.
- Sortie: 1" - 1/2" - 3/4"

**359€**  
prix hors tva

## SIMER 6(S) SOS KIT

**Simer**

Basse aspiration



Le kit comprend:

- 1X Simer pompe à vide plane
- 1X 10m tuyau Tricoflex
- 1X raccord tuyau GEKA 1/2"
- 1X raccord GEKA 1 1/4" M
- 1X collier
- 1X Étui de rangement multifonctionnel qui sert également de pré-filtre lors du pompage.

N° de cde (1-230 V): 6010006S

- Avec pompe manuelle Simer 6

**319€**  
prix hors tva

N° de cde (1-230 V): 6010007S

- Avec pompe Simer 6 S à détecteur de niveau intégré

**419€**  
prix hors tva

# Pompes submersibles en INOX pour eau chargée

consultez notre gamme complète et l'état des stocks sur [www.continacgmt.be](http://www.continacgmt.be)

## OMNIA 80



### N° de cde (1-230 V): 6010817

- Application: eau chargée (Ø particule: 20 mm)
- Puissance: 300 W
- Débit (max.): 70 l/min.
- H. de refoulement (max.): 4 m
- Sortie: 1 1/4"

**449€**  
prix hors tva

## BIOX 200

Inclus  
Adaptor 1 1/4" - 1 1/2"



INOX



### N° de cde (1-230 V): 6010791

- Application: eau chargée (Ø particule 40 mm)
- Puissance: 900 W S1
- Débit (max.): 250 l/min.
- H. de refoulement (max.): 9 m
- Sortie: 1 1/2"

**539€**  
prix hors tva

## OMNIA 160



### N° de cde (1-230 V): 6010818

- Application: eau chargée (Ø particule: 20 mm)
- Puissance: 500 W
- Débit (max.): 150 l/min.
- H. de refoulement (max.): 7 m
- Sortie: 1 1/4"

**529€**  
prix hors tva

## BIOX 300

Inclus  
Adaptor 1 1/2" - 2"



INOX



### N° de cde (1-230 V): 6010793

- Application: eau chargée (Ø particule 40 mm)
- Puissance: 1300 W S1
- Débit (max.): 350 l/min.
- H. de refoulement (max.): 11 m
- Sortie: 2"

**599€**  
prix hors tva

## OMNIA 200



### N° de cde (1-230 V): 6010819

- Application: eau chargée (Ø particule: 20 mm)
- Puissance: 750 W
- Débit (max.): 200 l/min.
- H. de refoulement (max.): 8 m
- Sortie: 1 1/4"

**599€**  
prix hors tva

## BIOX 400

Inclus  
Adaptor 1 1/2" - 2"



INOX



### N° de cde (1-230 V): 6010795

- Application: eau chargée (Ø particule 40 mm)
- Puissance: 1600 W S1
- Débit (max.): 450 l/min.
- H. de refoulement (max.): 12 m
- Sortie: 2"

**739€**  
prix hors tva



# Pompes centrifuges 6

consultez notre gamme complète et l'état des stocks sur [www.contimacgmt.be](http://www.contimacgmt.be)

Fe



CAM 100 / N



**N° de cde (1-230V): 6010860**

- Puissance: 750 W
- Hauteur d'aspiration: 7 m
- H. de refoulement: 46 m
- Débit (max): 60 l/min.
- Aspiration/pression: 1"x1"

**199€**  
prix hors tva

CAM 88

INOX



**N° de cde (1-230V): 6010862**

- Puissance: 750 W
- Hauteur d'aspiration: 7 m
- H. de refoulement: 46 m
- Débit (max): 50 l/min.
- Aspiration/pression: 1"x1"

**259€**  
prix hors tva

RSM 5

INOX  
5 turbines



 installez un pré-filtre

**N° de cde (1-230V): 308140306**

- Puissance: 1100 W
- Hauteur d'aspiration: 7 m
- H. de refoulement: 60 m
- Débit (max): 90 l/min.
- Aspiration/pression: 1"x1"

**345€**  
prix hors tva

# Pompes centrifuges 6

consultez notre gamme complète et l'état des stocks sur [www.continacgmt.be](http://www.continacgmt.be)



Fe



RC



## CAM 100 PRESS CONTROL

Protection contre la marche à sec



**N° de cde (1-230V): 6010866**

- Puissance: 750 W
- Hauteur d'aspiration: 7 m
- H. de refoulement: 46 m
- Débit (max): 60 l/min.
- Aspiration/pression: 1"x1"

**275€**  
prix hors tva

## CAM 88 PRESS CONTROL

INOX  
Protection contre la marche à sec



**N° de cde (1-230V): 6010864**

- Puissance: 750 W
- Hauteur d'aspiration: 7 m
- H. de refoulement: 46 m
- Débit (max): 50 l/min.
- Aspiration/pression: 1"x1"

**349€**  
prix hors tva

## RSM 5 PRESS CONTROL

installez un pré-filtre

INOX  
5 turbines  
Protection contre la marche à sec



**N° de cde (1-230V): 6010874**

- Puissance: 1100 W
- Hauteur d'aspiration: 7 m
- H. de refoulement: 60 m
- Débit (max): 90 l/min.
- Aspiration/pression: 1"x1"

**399€**  
prix hors tva

## CAM 100/25



**N° de cde (1-230V): 6010868**

- Puissance: 750 W
- Hauteur d'aspiration: 7 m
- H. de refoulement: 46 m
- Débit (max): 60 l/min.
- Aspiration/pression: 1"x1"
- Réservoir: 25 L

**359€**  
prix hors tva

## CAM 88/25

INOX



**N° de cde (1-230V): 6010870**

- Puissance: 750 W
- Hauteur d'aspiration: 7 m
- H. de refoulement: 46 m
- Débit (max): 50 l/min.
- Aspiration/pression: 1"x1"
- Réservoir: 25 L

**375€**  
prix hors tva

## RSM 5 / 25

installez un pré-filtre

INOX  
5 turbines



**N° de cde (1-230V): 6010876**

- Puissance: 1100 W
- Hauteur d'aspiration: 7 m
- H. de refoulement: 60 m
- Débit (max): 90 l/min.
- Aspiration/pression: 1"x1"
- Réservoir: 25 L

**439€**  
prix hors tva

## DOMINATOR 5 RW PACK



**N° de cde (1-230V): 6010330**

Système composé de:

- D'une pompe centrifuge submersible multi-étages à placer directement dans la réserve d'eau
- D'une conduite d'aspiration, d'un filtre à flotteur
- D'une corde de suspension en nylon de 20m.

Prêt à l'emploi pour des applications utilisant l'eau de pluie.

- Puissance moteur: 1600 W
- Consommation de courant: 7,5 Amp
- Nombre de tours non-chargé: 2850 rpm
- Débit (max.): 140 l/min.
- Pression max.: 4,5 bar
- Application: eau claire
- Hauteur de refoulement: 65 m
- Cordon: 20 m
- IP: 68
- Température fluide: 40 °C



**929€**  
prix hors tva



Fe



# Pompes centrifuges 6

consultez notre gamme complète et l'état des stocks sur [www.contimacgmt.be](http://www.contimacgmt.be)

## POMPES CENTRIFUGES AUTO-AMORÇANTES MULTI-HÉLICE



SM 85/3

**N° de cde (1-230 V): 308140300**

- Capacité: 80 l/min
- Prof. d'aspiration: 8 m
- H. de refoulement: 34 m
- Puissance: 900 W
- Pression max.: 3,4 bar
- Entrée: 1" F
- Sortie: 1" F
- Turbines: 3x noryl

**279€**  
prix hors tva

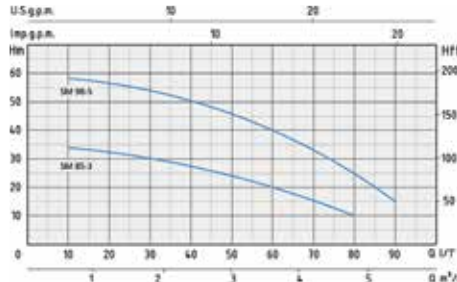

SM 98/5

**N° de cde (1-230 V): 308140301**

- Capacité: 90 l/min
- Prof. d'aspiration: 8 m
- H. de refoulement: 58 m
- Puissance: 1300 W
- Pression max.: 5,8 bar
- Entrée: 1" F
- Sortie: 1" F
- Turbine: 5x noryl

**399€**  
prix hors tva

## POMPES CENTRIFUGES AUTO-AMORÇANTES



CAM 152

**N° de cde (1-230 V): 308110214**

- Capacité: 154 l/min
- Prof. d'aspiration: 8 m
- H. de refoulement: 45 m
- Puissance: 1500 W
- Pression max.: 4,5 bar
- Entrée: 1 1/4" F
- Sortie: 1" F
- Turbine: INOX

**379€**  
prix hors tva

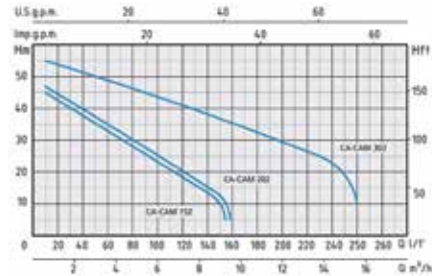

CAM 202

**N° de cde (1-230 V): 308110216**

- Capacité: 160 l/min
- Prof. d'aspiration: 8 m
- H. de refoulement: 47 m
- Puissance: 2000 W
- Pression max.: 4,7 bar
- Entrée: 1 1/4" F
- Sortie: 1" F
- Turbine: INOX

**395€**  
prix hors tva

CAM 302

**N° de cde (1-230 V): 308110218**

- Capacité: 240 l/min
- Prof. d'aspiration: 8 m
- H. de refoulement: 55 m
- Puissance: 2800 W
- Pression max.: 5,5 bar
- Entrée: 1 1/2" F
- Sortie: 1 1/4" F
- Turbine: INOX

**625€**  
prix hors tva

## POMPES CENTRIFUGES AUTO-AMORÇANTES MULTI-HÉLICE

installez un pré-filtre



RSM 40

**N° de cde (1-230 V): 308140314**

- Capacité: 170 l/min
- Prof. d'aspiration: 7 m
- H. de refoulement: 49 m
- Puissance: 2,0 kW
- Pression max.: 4,9 bar
- Entrée: 1 1/4" F
- Sortie: 1" F
- Turbine: 4x noryl

**609€**  
prix hors tva

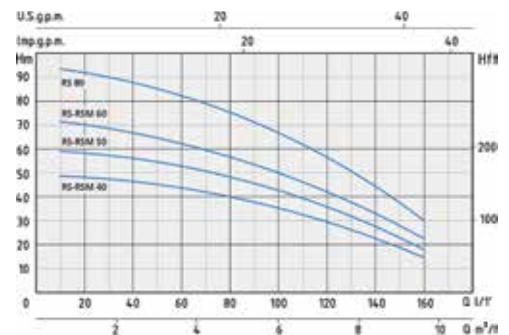

RSM 50

**N° de cde (1-230 V): 308140316**

- Capacité: 180 l/min
- Prof. d'aspiration: 7 m
- H. de refoulement: 59 m
- Puissance: 2,2 kW
- Pression max.: 5,9 bar
- Entrée: 1 1/4" F
- Sortie: 1" F
- Turbine: 5x noryl

**689€**  
prix hors tva

RSM 60

**N° de cde (1-230 V): 308140318**

- Capacité: 190 l/min
- Prof. d'aspiration: 7 m
- H. de refoulement: 71 m
- Puissance: 2,7 kW
- Pression max.: 7,1 bar
- Entrée: 1 1/4" F
- Sortie: 1" F
- Turbine: 6x noryl

**729€**  
prix hors tva

# Pompes submersibles à pression

consultez notre gamme complète et l'état des stocks sur [www.continacgmt.be](http://www.continacgmt.be)

## SUBTRON 1104

### Pompe à pression submersible multi-hélice avec fonction automatique start/stop.

La pompe est immergée dans la citerne, par exemple, et monte en pression. Lorsque vous fermez le point de consommation raccordé (robinet), la pompe s'arrête automatiquement.

- Même fonction qu'une pompe d'arrosage à presse, mais immergée dans un conteneur.
- Facile à utiliser : facile à installer et à entretenir, avec une conception compacte qui prend peu de place.
- Rendement élevé : la pompe SUBTRON est équipée d'un moteur à haut rendement qui garantit une faible consommation d'énergie et des performances élevées.
- Construction robuste : fabriquée à partir de matériaux de haute qualité tels que l'acier inoxydable, la pompe offre une excellente résistance à la corrosion et à l'usure.
- Fiabilité : avec un indice de protection IP68 et une double garniture mécanique dans une chambre à huile, la pompe est conçue pour une utilisation durable et fiable dans des conditions difficiles.
- Pas de nuisance sonore

Carter du moteur en inox  
Eau propre  
4 Hélices en Noryl

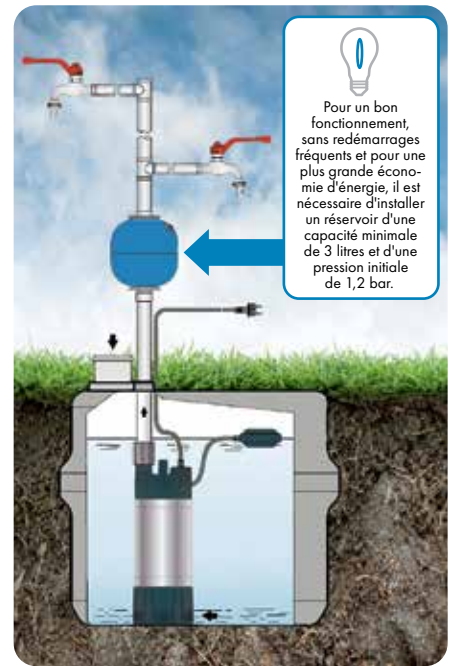

Pour un bon fonctionnement, sans redémarrages fréquents et pour une plus grande économie d'énergie, il est nécessaire d'installer un réservoir d'une capacité minimale de 3 litres et d'une pression initiale de 1,2 bar.

Particulièrement adaptées aux systèmes d'irrigation, à l'approvisionnement en eau potable et, d'une manière générale, aux endroits où une augmentation de la pression est nécessaire.

Ne convient pas pour : Le pompage d'eau fortement contaminée par exemple par des débris de construction, de l'eau mélangée à de la boue ou du fumier. Le pompage de carburants, de produits chimiques, etc.

### N° de cde (1-230 V): 308176504

- Puissance moteur: 1100 W
- Classe d'isolation: F
- Pression max.: 4,5 bar
- Débit (max.): 100 l/min.
- Prof. d'aspiration: 10 m
- H. de refoulement: 45 m
- Niveau de drainage: 66 mm
- Joint d'étanchéité: Céramique / Graphite / NBR

- Entrée: 1 1/4"
- Câble d'alimentation: 10 m H07RNF
- Indice de protection: IP68
- Température du liquide : 35 °C
- Dimensions (PxLxH): 180x200x550 mm
- Poids: 15,6 kg

**549€**  
prix hors tva

## Pompe à pression inverter (vario speed)

### DOMOTECH 1000

### N° de cde (1-230 V): 308130100

Système de surpression automatique avec inverter, qui maintient une pression constante en fonction de la demande d'eau. Conçu pour répondre aux besoins d'irrigation des applications domestiques et civiles. Il est extrêmement silencieux et garantit d'excellentes économies d'énergie. Il se compose d'une pompe centrifuge multi-roues à haut rendement, d'un inverter, d'un détecteur de pression, d'un vase d'expansion et d'un clapet anti-retour.



Avec panneau de commande numérique



Possibilité de monter 2 appareils en parallèle

- Moteur à haut rendement IE3
- Moteur à vitesse variable (VFD)
- Economies d'énergie jusqu'à 56%.
- Système ultra-silencieux
- Facile d'utilisation
- Dimensions compactes

- Température max. du liquide:
  - utilisation domestique: 35°C (EN 60335-2-41)
  - autres utilisations: 45°C
- Température ambiante max.:
  - utilisation domestique: 40°C (EN 60335-2-41)
  - autres utilisations: 55°C
- Puissance nominale: 0,75 kW
- Pression max.: 9 bar
- Débit max.: 90 l/min.
- H. de refoulement: 8 m
- Dimensions (PxLxH): 420x275x335 mm
- Poids: 15 kg

**875€**  
prix hors tva

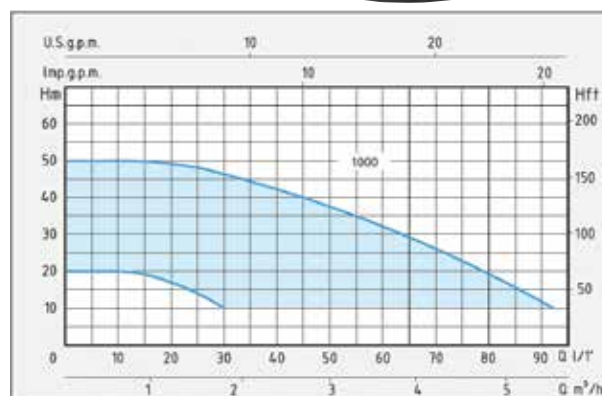



Fe



# Pompes centrifuges 6

consultez notre gamme complète et l'état des stocks sur [www.contimacgmt.be](http://www.contimacgmt.be)

## POMPES CENTRIFUGES MULTI-HÉLICES

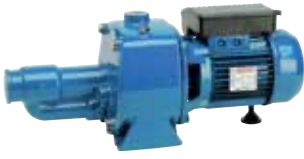

## POMPES CENTRIFUGES EN MONOBLOC



## POMPES CENTRIFUGALE MULTI-HÉLICES VERTICALES



## POMPES CENTRIFUGES INDUSTRIE



## POMPES CENTRIFUGES SECTEUR AGRICOLE ET ALIMENTAIRE



# Système d'arrosage

**N° de cde : 347090022**  
Barre de buses complète avec genou et buse Naan 423  
**56€**  
prix hors tva

**N° de cde : 6014525**  
Collier  
**9,50€**  
prix hors tva

**N° de cde : 6011450**  
Tuyau d'eau en PVC  
**75€**  
prix hors tva

**N° de cde : 6014525**  
Collier  
**9,50€**  
prix hors tva

**N° de cde : 618515019**  
Raccord tuyau  
**5€**  
prix hors tva

**N° de cde : 6011450**  
Tuyau d'eau en PVC  
**75€**  
prix hors tva

**N° de cde : 618515019**  
Raccord tuyau  
**5€**  
prix hors tva

**N° de cde : 6014225**  
Filet extérieur  
**4,50€**  
prix hors tva

**N° de cde : 308140301**  
SM 98/5 pompe  
**399€**  
prix hors tva

Eau

## GICLEURS & SUPPORTS DE GICLEUR



## ASTUCE

La pression minimale au bout du tuyau dont a besoin un gicleur Naan 423 pour atteindre une portée de 28 mètres est de 4 bars et le nombre de litres que la pompe délivre à cette pression doit être d'au moins 20 l/min. Si vous devez utiliser plusieurs arroseurs dans une installation, vous devez multiplier le nombre de litres nécessaires (à une pression de 4 bars) par le nombre d'arroseurs que vous souhaitez utiliser. Si les valeurs de votre installation complète (pompe à eau, tuyaux, buses, etc.) ne sont pas suffisantes, elle ne fonctionnera pas (de manière optimale). Pour un NAAN 233/B, cela représente 5 bar et 23 l/min..

# Clapets anti-retour

consultez notre gamme complète et l'état des stocks sur [www.continacgmt.be](http://www.continacgmt.be)

## CLAPET ANTI-RETOUR À RESSORT EN LAITON



N° de cde	Raccord	Passage	prix hors tva
6013024	1"	40 l/min	19,90€
347011032	1 1/4"	60 l/min	29€
347011038	1 1/2"	80 l/min	39€

## CLAPETS ANTI-RETOUR À RESSORT AVEC FILTRE EN LAITON



N° de cde	Raccord	prix hors tva
6013044	1"	19,50€
347010038	1 1/2"	23€
347010050	2"	30€

## Raccords

### RACCORDS GEKA



Filet intérieur

N° de cde	Raccord	prix hors tva
618515112	1/2"F	3,50€
618515119	3/4"F	4€
6014125	1"F	4,50€
6014132	1 1/4"F	5,50€
6014140	1 1/2"F	7,50€



Filet extérieur

N° de cde	Raccord	prix hors tva
618515212	1/2"M	3,50€
618515219	3/4"M	4€
6014225	1"M	4,50€
6014232	1 1/4"M	5,50€
6014240	1 1/2"M	7,90€



Raccord tuyau

N° de cde	Raccord	prix hors tva
618515012	12 mm	3,50€
618515019	19 mm	5€
6014025	25 mm	4,50€
6014032	32 mm	5,50€
6014040	38 mm	7,50€



Raccord tuyau ajustable

N° de cde	Raccord	prix hors tva
618515512	1/2"	13,50€
618515519	3/4"	14,50€
6014407	1"	24€
6014408	1 1/4"	39€

N° de cde	prix hors tva
618515305	3,50€
618515310	1,50€
618515553	19,50€



Gicleur d'arrosages

N° de cde	Raccord	prix hors tva
618515561	1/2" 5 mm	13€
618515562	3/4" 7 mm	18€
618515563	1" 8 mm	25€

### RACCORDS STORZ



Filet intérieur

N° de cde	Raccord	prix hors tva
6014145	1 1/2"F • 66 mm	24,50€
6014150	2"F • 66 mm	25,50€
618521666	2 1/2"F • 66 mm	26€
6014152	2 1/2"F • 89 mm	39€
618521817	3"F • 81 mm	39€



Filet extérieur

N° de cde	Raccord	prix hors tva
6014249	1 1/2"M • 66 mm	24,50€
6014250	2"M • 66 mm	25,50€
618522666	2 1/2"M • 66 mm	32€
6014261	2 1/2"M • 89 mm	39€
6014275	3"M • 89 mm	45€



Raccord tuyau

N° de cde	Raccord	prix hors tva
6014045	1 1/2" • 66 mm	25€
6014042	2" • 66 mm	25€
6014050	2 1/2" • 89 mm	32€
6014075	3" • 89 mm	25€



12mm Colliers (par 10 pièces)

N° de cde	Raccord	prix hors tva
6014525	25-40 mm	9,50€
6014532	32-50 mm	10,50€
6014540	40-60 mm	11,50€
6014560	60-80 mm	14€
6014570	70-89 mm	14,50€



Bouchon

N° de cde	Raccord	prix hors tva
618523660	66 mm	23€

## Filtres

### FILTRES SIMPLES



N° de cde	Description	prix hors tva
6011510	Support de filtre 1"	34€
6011525	Cartouche filtrant en nylon (sable)-20 micron	13,50€
6011530	Cartouche filtrant en coton (fer)-80 micron	7,50€
6011555	Cartouche filtrant en cristal (calcaire)	33€
6011512	Cartouche filtrant en carbone	18€

### FIXATION MURALE PVC

N° de cde:	prix hors tva
6011520	9,90€

### FILTRES EN DUPLEX



N° de cde	Description	prix hors tva
6011511	Support de filtre en duplex 1"	65€
6011521	Fixation murale et vices	9€
6011512	Cartouche filtrant en carbone	18€
6011513	Cartouche filtrant Melt-Blown 20 micron - 2600 l/h	9€

### FIXATION MURALE PVC

N° de cde:	prix hors tva
6011521	9€

### TUYAUX D'ASPIRATION PROFESSIONNELS



N° de cde : 6011450

- Tuyau à raccord renforcé avec valve à pied Laiton et panier filtre INOX
- Accouplement 1"
- Longueur 7 m

75€  
prix hors tva

### ENSEMBLE D'ASPIRATION AVEC FLOTTEUR



N° de cde : 6011601

- Flotteur ball
- Tuyau d'aspiration 2 m
- Clapet anti-retour 1"
- Laiton Raccord tuyau 1"
- Collier

115€  
prix hors tva



Fe

## ASPIRATEURS EAU ET POUSSIÈRE

### Ergonomie & Caractéristiques particulières

- Poignée ergonomique prévue également pour le montage du tuyau
- Crochet de suspension pour le câble d'alimentation
- Jusqu'à 6 emplacements prévus pour le rangement des accessoires
- Branchement automatique pour machines jusqu'à 2200W
- Interrupteur solide

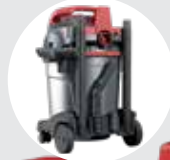

# starmix

### Innovateur

- Double fonction: aspiration et soufflage en une seule opération!
- Enorme vitesse de soufflage de 215 km/h

### Moteur puissant

- Aspiration 20% plus forte
- Volume d'aspiration plus élevé

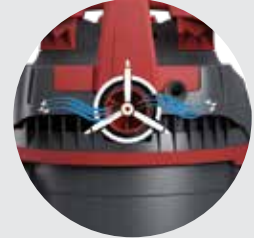

### Arrêt pratique

- Béquille de frein pour terrains accidentés
- Vidange de la cuve facile, avec la poignée
- - Butoir arrondi - anti basculement



### Nettoyage automatique du filtre\*

\* Seulement sur séries ARDL



### NSG UCLEAN 1420 HK

Aspirateur eau et poussière  
Accessoires HK inclus:



N° de cde: 530016221

- Dia. accessoires: 35 mm
- Puissance moteur max.: 1400 W
- Refroidissement: bypass
- Débit d'air: 69 l/sec.
- Dépression: 259 mbar
- Capacité cuve: 20 L
- Niveau sonore: 72,5 dB(A)
- Poids: 7,8 kg

**325€**  
prix hors tva

### NSG UCLEAN LD 1420 HMT

Aspirateur eau et poussière  
Accessoires HMT inclus:



N° de cde: 530016269

- Dia. accessoires: 35 mm
- Puissance moteur max.: 1400 W
- Refroidissement: bypass
- Débit d'air: 69 l/sec.
- Dépression: 259 mbar
- Capacité cuve: 20 L
- Niveau sonore: 68,5 dB(A)
- Poids: 8 kg

**465€**  
prix hors tva

### NSG UCLEAN 1432 HK

Aspirateur eau et poussière  
Accessoires HK inclus:



N° de cde: 530016238

- Dia. accessoires: 35 mm
- Puissance moteur max.: 1400 W
- Refroidissement: bypass
- Débit d'air: 69 l/sec.
- Dépression: 259 mbar
- Capacité cuve: 32 L
- Niveau sonore: 72,5 dB(A)
- Poids: 8,1 kg

**365€**  
prix hors tva

### UCLEAN LD-1445 WET

Aspirateur d'eau avec sortie d'eau  
Accessoires inclus:



NEW



N° de cde: 100050

- Puissance moteur max.: 1400 W
- Refroidissement: bypass
- Débit d'air: 69 l/sec.
- Dépression: 259 mbar
- Capacité cuve: 45 L
- Niveau sonore: 68,5 dB(A)
- Poids: 12,6 kg

**629€**  
prix hors tva

# Starmix uCLEAN 6

consultez notre gamme complète et l'état des stocks sur [www.continacgmt.be](http://www.continacgmt.be)

## NSG UCLEAN ADL-1420 EHP

Aspirateur eau et poussière avec allumage automatique  
Accessoires EHP inclus:



N° de cde: 530016306

- Dia. accessoires: 35 mm
- Puissance moteur max.: 1400 W
- Refroidissement: bypass
- Débit d'air: 69 l/sec.
- Dépression: 259 mbar
- Capacité cuve: 20 L
- Niveau sonore: 72 dB(A)
- Poids: 8,5 kg

**429€**  
prix hors tva

## NSG UCLEAN ADL-1432 EHP

Aspirateur eau et poussière avec allumage automatique  
Accessoires EHP inclus:



N° de cde: 530016313

- Dia. accessoires: 35 mm
- Puissance moteur max.: 1400 W
- Refroidissement: bypass
- Débit d'air: 69 l/sec.
- Dépression: 259 mbar
- Capacité cuve: 32 L
- Niveau sonore: 72 dB(A)
- Poids: 9,5 kg

**499€**  
prix hors tva

## NSG UCLEAN ARDL-1432 EHP

Aspirateur eau et poussière avec allumage automatique  
Accessoires EHP inclus:



NEW



N° de cde: 530016344

- Dia. accessoires: 35 mm
- Puissance moteur max.: 1400 W
- Refroidissement: bypass
- Débit d'air: 69 l/sec.
- Dépression: 259 mbar
- Capacité cuve: 32 L
- Niveau sonore: 72 dB(A)
- Poids: 9,6 kg

**485€**  
prix hors tva

## NSG UCLEAN ARDL-1445 EHP

Aspirateur eau et poussière avec allumage automatique  
Accessoires EHP inclus:



NEW



N° de cde: 530016351

- Dia. accessoires: 35 mm
- Puissance moteur max.: 1400 W
- Refroidissement: bypass
- Débit d'air: 69 l/sec.
- Dépression: 259 mbar
- Capacité cuve: 45 L
- Niveau sonore: 72 dB(A)
- Poids: 13,3 kg

**659€**  
prix hors tva

## ACCESSOIRES HK



N° de cde: 530044101

- 1x Tuyau d'aspiration dia. 35 mm x 1,75 m
- 2x Rallonge en pvc
- 1x Poignée en pvc
- 1x Suceur plat
- 1x Buse coudée
- 1x Brosse sol
- 1x Brosse combinée

**109€**  
prix hors tva

## ACCESSOIRES HMT



N° de cde: 530003009

- 1x Tuyau d'aspiration dia. 35 mm x 3,2 m
- 1x Tube télescopique (inox)
- 1x Poignée en acier avec régulateur d'air
- 1x Suceur plat
- 1x Buse coudée
- 1x Brosse combinée
- 1x Racleur eau

**145€**  
prix hors tva

## ACCESSOIRES EHP



N° de cde: 530016542

- 1x Tuyau d'aspiration (3,2 m)
- 1x Poignée avec régulateur d'air
- 2x Rallonge en pvc 50 cm
- 1x Suceur plat 22 cm
- 1x Buse conique 23 cm
- 1x Brosse sol 30 cm

**125€**  
prix hors tva

## SACS FILTRE EN FEUTRE



N° de cde: 434827

FBV 20

- par 5 pièces
- Double épaisseur (très solide)

**27€**  
prix hors tva

N° de cde: 442761

FBV 30/35 RD

- par 5 pièces
- Double épaisseur (très solide)

**59€**  
prix hors tva

N° de cde: 462387

FBV 45/55/78

- par 4 pièces
- Double épaisseur (très solide)

**49€**  
prix hors tva



Fe

## ASPIRATEURS DE CHANTIER

### Système de filtrage innovatif :

- 2 cassettes filtres séparées et extrêmement robustes
- ayant une surface de filtrage de 8600 cm<sup>2</sup>
- fabriqué en matériel de filtrage optimisé (polyester)
- filtrage optimisé en parallèle avec la ventilation du moteur
- Avantage: :
  - toujours une très haute capacité
  - d'aspiration
  - travailler sans poussière



### Nettoyage des filtres par une impulsion électro-magnétique automatisée

Avantage:

- Coûts d'entretien réduits grâce à une plus grande longévité des cassettes filtres
- Toujours une puissance d'aspiration maximum
- Rendement et puissance d'air optimale par le nettoyage automatique des filtres

### Espace de stockage pour le tuyau d'aspiration et support pour accessoires\*

\* Selon le type d'appareil



### Accouplement tuyau avec sélecteur pour sacs feutre/ sacs PE

- Pour l'utilisation des sacs filtre en feutre et des sacs PE
- Capuchon d'arrêt en TPE élastique



### Nouveau moteur puissant, High-performance:

Rendement 20% plus élevé que la génération précédente



starmix



## Également compatible avec AEROXX pg.177 et DUSTFIXX pg.176

### BOHRFIXX



N° de cde : 530011370

Un système breveté qui permet de travailler sans poussière. Méthode de travail :

- Connecter le tuyau de l'aspirateur
- Démarrer l'aspirateur, tenir le bohrfixx sur le mur
- Passer la mèche dans l'ouverture en métal
- Ø max du foret: 14 mm
- Largeur d'ouverture des ailles: 170 mm
- Diameter du raccord de tuyau: 32-37 mm
- Dimensions: 80x110x173 mm
- Poids: 0,13 kg

29€  
prix hors tva

### BOHRFIXX 60 PLUS



N° de cde : 530110134

Un système breveté qui permet de travailler sans poussière. Méthode de travail :

- Insérer le tuyau de l'aspirateur
- Démarrer l'aspirateur, aspirer le bohrfixx sur le mur
- Commencer à travailler sans poussière
- Ø max du foret: 60 mm
- Largeur d'ouverture des ailles: 170 mm
- Diameter du raccord de tuyau: 33-36 mm (conique)
- Dimensions: 145x225x65 mm
- Poids: 0,27 kg

99€  
prix hors tva

### UNIFIX



N° de cde : 449432

- Nouveau support universel UNIFIX pour les séries ISP, iPulse & ISC
- Tous les boîtiers des systèmes "Systainer" et "Sortimo L-BOXX" peuvent être montés sur le UNIFIX
- Ce système permet de combiner des boîtes à outils de Starmix et de nombreux autres fabricants tels que Stihl, Makita, Bosch, Festool et Flex.

99€  
prix hors tva

# Starmix ISC 6

consultez notre gamme complète et l'état des stocks sur [www.continacgmt.be](http://www.continacgmt.be)

## IS AR - 1425 EHP

1400 Watt  
Aspirateur eau et poussière  
Accessoires EHP inclus



**N° de cde : 530020310**

- Dia. accessoires: 35 mm
- Puissance moteur max.: 1400 W
- Débit d'air: 73 l/sec.
- Dépression: 270 mbar
- Capacité cuve: 25 L
- Niveau sonore: 69 dB(A)
- Dimensions: 440x395x540 mm
- Poids: 11 kg

**399€**  
prix hors tva

## ISC L - 1425 EHB

1400 Watt  
Aspirateur eau et poussière  
Accessoires EHB inclus



**N° de cde : 530110400**

- Dia. accessoires: 35 mm
- Puissance moteur max.: 1400 W
- Débit d'air: 61 l/sec.
- Dépression: 248 mbar
- Capacité cuve: 25 L
- Niveau sonore: 69 dB(A)
- Dimensions: 450x390x490 mm
- Poids: 12,7 kg

**499€**  
prix hors tva

## ISC L - 1625 TOP

1600 Watt  
Aspirateur eau et poussière  
Accessoires EWS inclus



**N° de cde : 530018577**

- Dia. accessoires: 35 mm
- Puissance moteur max.: 1600 W
- Refroidissement: bypass
- Débit d'air: 75 l/sec.
- Dépression: 280 mbar
- Capacité cuve: 25 L
- Niveau sonore: 69 dB(A)
- Dimensions: 430x390x490 mm
- Poids: 12,7 kg

**699€**  
prix hors tva

## ISC L - 1650 TOP

1600 Watt  
Aspirateur eau et poussière  
Accessoires EWS inclus



**N° de cde : 530018584**

- Dia. accessoires: 35 mm
- Puissance moteur max.: 1600 W
- Refroidissement: bypass
- Débit d'air: 75 l/sec.
- Dépression: 280 mbar
- Capacité cuve: 50 L
- Niveau sonore: 69 dB(A)
- Dimensions: 595x465x960 mm
- Poids: 18 kg

**839€**  
prix hors tva

### ACCESSOIRES EHP



**N° de cde : 530016542**

- 1x Tuyau d'aspiration (3,2 m)
- 1x Poignée avec régulateur d'air
- 2x Rallonge en pvc 50 cm
- 1x Suceur plat 22 cm
- 1x Buse conique 23 cm
- 1x Brosse sol 30 cm

**125€**  
prix hors tva

### ACCESSOIRES EHB



**N° de cde : 530016603**

- 1x Tuyau d'aspiration (3,2 m)
- 1x Poignée avec régulateur d'air
- 2x Rallonge en pvc 50 cm
- 1x Suceur plat 22 cm
- 1x Buse conique 23 cm
- 1x Brosse sol 26 cm

**105€**  
prix hors tva

### ACCESSOIRES EWS



**N° de cde : 530072401**

- 1x tuyau d'aspirateur (dia. 35 mm x 5 m)
- 1x poignée en acier
- 1x set tubes en inox 50 cm
- 1x brosse universelle
- 1x multi-adaptateur
- 1x suceur plat

**175€**  
prix hors tva

### SAC FILTRE EN FEUTRE FBV 25/35

**N° de cde: 411231**

- Par 5 pièces
- Double épaisseur (très solide)
- Surface filtre: 5160 cm<sup>2</sup>
- Résistant à l'humidité



**45<sup>50</sup>€**  
prix hors tva

### SAC FILTRE EN FEUTRE FBV 45/55/78

**N° de cde: 462387**

- Sac filtre en feutre pour des aspirateurs NSG avec une cuve de 45 à 55 litre
- Par 4 pièces



**49€**  
prix hors tva

### TUYAU D'ASPIRATION ANTISTATIQUE

**N° de cde: 417165**

- Dia.: 27 mm
- Longueur: 5 m



**169€**  
prix hors tva

## ASPIRATEURS DE CHANTIER AVEC ASPIRATION CONTINU



### Régulateur de vitesse / commutateur de sélection:

- Selecteur permettant le choix du diamètre tuyau d'aspiration (2 vitesses)
- Signal acoustique lors d'un niveau d'aspiration insuffisant

- Le nouveau Starmix ISP iPulse est caractérisé par son Permanent Clean System révisé.
- Grâce à la technologie intelligente pour le nettoyage des filtres par une impulsion avec 300 g, les cassettes filtres peuvent être nettoyées sans une perte de puissance d'aspiration.
- Un nettoyage est seulement nécessaire quand le courant d'air exigé ne suffit plus. Après nettoyage, le courant d'air n'échappe plus.
- Le fonctionnement nettoyant a été augmenté de 50%, ce qui crée une fonction vibrante plus brève et un niveau sonore plus limité. Starmix ISP iPulse est robuste, indestructible et idéal pour les mobilier d'ateliers. Il peut être utilisé pour toutes les poussières, même pour le plâtre, plâtre-cellulose et les poussières humides.

### Smartfix - the systainer attachment

- Montage 4-points sur le support.
- Pas besoin d'outils.



starmix

### IPULSE L-1435 BASIC EHB

1400 Watt  
Aspirateur eau et poussière  
Accessoires EHB inclus



N° de cde: 530019581

- Dia. accessoires: 35 mm
- Puissance moteur max.: 1400 W
- Débit d'air: 61 l/sec.
- Dépression: 259 mbar
- Capacité cuve: 35 L
- Niveau sonore: 69 dB(A)
- Dimensions: 530x400x560 mm
- Poids: 15,6 kg

599€  
prix hors tva

### POIGNEE POUR IPULSE

N° de cde: 445137

- En option pour le iPulse L-1435 Basic



79€  
prix hors tva

### SMARTFIX SET POUR STARBOX

N° de cde: 445106

- En option pour le iPulse L-1435 Basic



55€  
prix hors tva

### SUPPORT POUR ACCESSOIRES

N° de cde: 445113

- En option pour le iPulse L-1435 Basic



59€  
prix hors tva

### IPULSE L-1635 TOP

1600 Watt  
Aspirateur eau et poussière  
Accessoires EWS inclus



N° de cde: 530018621

- Dia. accessoires: 35 mm
- Puissance moteur max.: 1600 W
- Refroidissement: bypass
- Débit d'air: 75 l/sec.
- Dépression: 280 mbar
- Capacité cuve: 35 L
- Niveau sonore: 69 dB(A)
- Dimensions: 530x400x920 mm
- Poids: 16,8 kg

849€  
prix hors tva

# Starmix iPulse 6

consultez notre gamme complète et l'état des stocks sur [www.continacgmt.be](http://www.continacgmt.be)



**IPULSE M-1635 SAFE PLUS**

1600 Watt  
Aspirateur eau et poussière  
Accessoires et 3 sacs de collecte de PE inclus:



**N° de cde: 530018638**

- Dia. accessoires: 35 mm
- Puissance moteur max.: 1600 W
- Refroidissement: bypass
- Débit d'air: 75 l/sec.
- Dépression: 280 mbar
- Capacité cuve: 35 L
- Niveau sonore: 69 dB(A)
- Dimensions: 530x400x920 mm
- Poids: 15,6 kg

**1099€**  
prix hors tva

**IPULSE H-1635 SAFE PLUS**

1600 Watt  
Aspirateur eau et poussière  
Accessoires en inclus 3 PE-opvangzakken



**N° de cde: 530018614**

- Dia. accessoires: 35 mm
- Puissance moteur max.: 1600 W
- Refroidissement: bypass
- Débit d'air: 75 l/sec.
- Dépression: 280 mbar
- Capacité cuve: 35 L
- Niveau sonore: 69 dB(A)
- Dimensions: 530x400x920 mm
- Poids: 16,8 kg

**1199€**  
prix hors tva

**IPULSE H-1235 ASBEST SAFE PLUS**

1200 Watt  
Aspirateur eau et poussière  
Accessoires en inclus 3 PE-opvangzakken



**N° de cde: 530018645**

- Dia. accessoires: 35 mm
- Puissance moteur max.: 1200 W
- Refroidissement: bypass
- Débit d'air: 70 l/sec.
- Dépression: 265 mbar
- Capacité cuve: 35 L
- Niveau sonore: 69 dB(A)
- Dimensions: 530x400x920 mm
- Poids: 16,8 kg

**1299€**  
prix hors tva

**STARBOX + SAC FILTRE EN FEUTREKEN**



**N° de cde : 444451**

- 1x starbox
- 5x sacs filtre en feutre

**149€**  
prix hors tva

**STARBOX + SACS DE COLLECTE DE PE**



**N° de cde : 444475**

- 1x starbox
- 5x sacs PE

**229€**  
prix hors tva

**ACCESSOIRES EHP**

**N° de cde : 530016542**

- 1x Tuyau d'aspiration (3,2 m)
- 1x Poignée avec régulateur d'air
- 2x Rallonge en pvc 50 cm
- 1x Suceur plat 22 cm
- 1x Buse conique 23 cm
- 1x Brosse sol 30 cm



**125€**  
prix hors tva

**ACCESSOIRES EWS**

**N° de cde : 530072401**

- 1x tuyau d'aspirateur (dia. 35 mm x 5 m)
- 1x poignée en acier
- 1x set tubes en inox 50 cm
- 1x brosse universelle
- 1x multi-adaptateur
- 1x suceur plat



**175€**  
prix hors tva

**SAC FILTRE EN FEUTRE FBV 25/35**

**N° de cde: 411231**

- Par 5 pièces
- double épaisseur (très solide)
- Surface filtre: 5160 cm<sup>2</sup>
- Résistant à l'humidité



**45<sup>50</sup>€**  
prix hors tva

**SACS RÉCUPÉRATEUR PE (CLASSE M-H)**

**N° de cde: 425764**

- Par 5 pièces



**73€**  
prix hors tva

**TUYAU D'ASPIRATION ANTISTATIQUE**

**N° de cde: 417165**

- Dia.: 27 mm
- Longueur: 5 m



**169€**  
prix hors tva



# Starmix DUSTFIXX 6

consultez notre gamme complète et l'état des stocks sur [www.contimacgmt.be](http://www.contimacgmt.be)

Fe



RC



## Pré-séparateur

Lors de la manipulation de grandes quantités de poussière, le DUSTFIXX est l'OUTIL « MUST HAVE ». Grâce au pré-séparateur avec principe cyclonique, il garantit un fonctionnement optimal de l'aspirateur même lors de la manipulation de grandes quantités de poussière, par exemple lors du fraisage de murs, du broyage et de l'usinage. ....



Compatible avec  
- metaBOX  
- HIK case  
- Classic Systainer

DUSTFIXX 25 AS

N° de cde : 530130217

- Efficacité de la séparation  
poussière de bois: 99%  
poussière minérale: 90%
- Particule max. séparable: Ø20 mm
- Contenance: 25 l
- Longueur tuyau de connexion: 90 cm
- Diamètre tuyau de connexion: 49 mm
- Dimensions (LxH) :  
430x33x380(450)mm
- Poids: 4,1 kg

**269€**  
prix hors tva

### FONCTION TECHNIQUE DU CYCLOON



1 Le mélange poussière-air est aspiré et s'écoule dans le cyclone.

2 Le mélange air-poussière est mis en rotation dans le cyclone circulaire ; les forces centrifuges agissent.

3 Les particules de poussière et l'air sont séparés par masse



4 La poussière touche les parois du cyclone et tombe par gravité dans le conteneur de remplissage Dustfixx.

5 L'air (avec quelques poussières fines) continue à circuler dans l'aspirateur, où il peut être facilement purifié par le filtre.

#### RÉSULTAT:

La poussière est pré-séparée. La quasi-totalité de la poussière reste dans le bac de récupération du pré-séparateur, ce qui réduit la saturation du filtre de l'aspirateur et optimise sa capacité de filtrage.

#### RÉSULTAT:

Le filtre de l'aspirateur n'est chargé que par la plus petite quantité de poussière fine ; la puissance d'aspiration est presque entièrement préservée pour les travaux nécessitant beaucoup de poussière..

## Travaillez sans poussière

- AEROXX est un purificateur d'air modulaire et extensible, facile à manipuler, qui permet d'éliminer les fines particules de poussière dans la pièce pendant les travaux de construction.
- Transportabilité - pesant seulement 10,5 kg, il est facilement transportable.
- Des lieux de travail plus sécurisés - réduit l'exposition de votre équipe aux particules de poussière de la pièce.
- Moins de temps passé à nettoyer - les purificateurs d'air éliminent les poussières fines de l'air avant qu'elles ne s'y déposent, ce qui réduit la nécessité de nettoyer à la fin de la journée.
- Réduction de la poussière - aide à réduire la propagation de la poussière dans votre zone de travail et dans les zones sensibles.
- Conception polyvalente et pratique - s'intègre facilement dans les murs en tissu

### Applications :

- Élimination de la poussière en suspension dans l'air causée par les activités de construction, telles que le meulage, la finition, la démolition et le sciage.
- Convient aux fines particules de poussière, telles que les particules provenant de matériaux de construction dangereux qui tourbillonnent pendant une longue période (y compris la poussière de silice).

#### N° de cde : 530130224

- Déplacement d'air: 580 m<sup>3</sup>/h (ECO)  
750 m<sup>3</sup>/h (MAX)
- Pression négative: 1,9 mbar (ECO)  
2,5 mbar (MAX)
- Filtre principale: HEPA H13
- Surface filtre principale: 2,83 m<sup>2</sup>
- Niveau sonore (MAX): 66 dB(A)
- Longueur de câble: 3 m
- Dimensions (LxlxH):  
380x380x410 cm
- Poids: 10,5 kg

**699€**  
prix hors tva



### Aspirateur de chantier

Aspiration directe des grosses saletés à l'aide d'outils raccordés.

### Épurateur d'air de chantier

Une circulation d'air constante élimine les poussières fines

### Un air sain et propre

L'air exempt de poussière garantit une protection optimale de la santé dans l'environnement de travail.

### Quelques applications :



Avec ou sans aspirateur



Mode aspiration - Exemple 1 (avec tuyau de ventilation en option)



Mode aspiration - Exemple 2 (avec tuyau de ventilation en option)



Mode aspiration - Exemple 1 (avec tuyaux de ventilation en option)



### Empilage & raccordement

Possibilité de raccorder plusieurs purificateurs d'air de bâtiment.

### FILTRES & TUYAUX

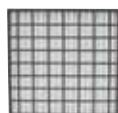

#### N° de cde: 530466118

- Pré-filtre par 5 pc

**149€**  
prix hors tva



#### N° de cde: 530466101

- Filtre principale par pc
- HEPA H13

**149€**  
prix hors tva



#### N° de cde: 530466163

Tuyau de sortie flexible

- Ø 15 cm
- Longueur max.: 6 m

**149€**  
prix hors tva

#### N° de cde: 530466125

Tuyau d'entrée flexible

- Ø 25 cm
- Longueur max.: 6 m

**219€**  
prix hors tva





# Starmix GS-série 6

consultez notre gamme complète et l'état des stocks sur [www.contimacgmt.be](http://www.contimacgmt.be)

Fe



## NETTOYAGE INDUSTRIEL

Robuste, durable et extrêmement puissant : c'est ce qui caractérise les aspirateurs de nettoyage de la série GS. Ces aspirateurs ont été spécialement développés pour le nettoyage de grandes surfaces et de machines, ils offrent des conteneurs et des châssis particulièrement grands qui répondent aux exigences. En combinaison avec les accessoires spéciaux, l'aspirateur de nettoyage GS maîtrise tous les défis du travail quotidien.



### Moteur puissant

Moteurs de dérivation puissants d'une capacité de 2 400 à 3 600 watts. Les modèles d'aspirateurs ont 2 ou 3 moteurs ! Le volume de flux généré est plus important, ce qui permet d'obtenir une meilleure puissance d'aspiration.

### Châssis basculant

Les aspirateurs de la série GS sont équipés d'un châssis inclinable et d'une poignée de poussée confortable. Une vraie aide pour les nettoyages exigeants.

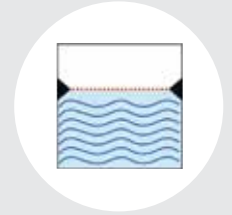

### Arrêt d'eau

Détection du niveau d'eau pneumatique. Dès que le niveau maximum est atteint pendant l'aspiration de liquides, l'aspiration est interrompue.

### KIT RACLEUR FIXE



N° de cde: 530012070

**359€**  
prix hors tva

### GS 2078 PZ

2400 Watt  
2 Moteurs  
Aspirateur eau et poussière  
Accessoires PZ inclus:



N° de cde: 530004020

- Dia. accessoires: 35 mm
- Puissance moteur max.: 2400 W
- Refroidissement: bypass
- Débit d'air: 108 l/sec.
- Dépression: 205 mbar



- Capacité cuve: 78 L
- Niveau sonore: 69 dB(A)
- Poids: 24 kg

**1349€**  
prix hors tva

### GS 3078 PZ

3600 Watt  
3 Moteurs  
Aspirateur eau et poussière  
Accessoires PZ inclus:



N° de cde: 530003924

- Dia. accessoires: 35 mm
- Puissance moteur max.: 3600 W
- Refroidissement: bypass
- Débit d'air: 162 l/sec.
- Dépression: 205 mbar



- Capacité cuve: 78 L
- Niveau sonore: 75 dB(A)
- Poids: 26 kg

**1499€**  
prix hors tva

### ACCESSOIRES STANDARD PZ

N° de cde: 530003108

- Tuyau d'aspiration (3,2 m)
- Poignée en acier avec régulateur d'air
- Rallonge en inox 50 cm (2 pcs.)
- Suceur plat 37 cm
- Brosse ronde 7,5 cm
- Brosse sol 45 cm



**199€**  
prix hors tva

### PRÉFILTRE EN POLYESTER



N° de cde: 413501  
• Pour GS2078/3078

**159€**  
prix hors tva

# Balayeuses à brosse 2

consultez notre gamme complète et l'état des stocks sur [www.continacgmt.be](http://www.continacgmt.be)

## DOUBLE PERFORMANCE DE BALAYAGE GRÂCE AU SYSTÈME DE BALAYAGE TURBO

Sur les deux balayeuses, le système de brosse à disques avec deux disques contrarotatifs est renforcé par un rouleau de balayage arrière pour les débris fins. Cela signifie que ces machines balayent deux fois en un seul passage. Même les saletés les plus fines sont ramassées.



### Réglage de la hauteur à l'abri des poussières

Robuste et souple, le réglage de la hauteur à 7 niveaux permet d'optimiser la hauteur de la brosse et de maximiser les performances de nettoyage sur différents sols.

### Guide latéral abaissable

Pour balayer près du bord.



### Conteneur à déchets

Nouveau mécanisme de fermeture pour une ouverture facile. Facile à vider grâce au nouveau bord de vidange.

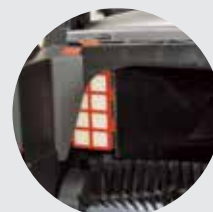

### Lèvre d'étanchéité et filtre

Garde la poussière et la saleté à l'intérieur de la machine. Grâce à la nouvelle conception, la durée de vie est plus longue et le balayage se fait sans poussière.

### Broches à disque en saillie

Pour balayer les zones difficiles d'accès - sous les bords et dans les coins.



### DUROSWEEP 77 PRO

Manuel



#### N° de cde: 530103136

- Capacité de nettoyage : max. 3000 m<sup>2</sup>/h
- Largeur des broches: 770 mm
- Bac de collection: 40 l
- Poids: 15 kg

**749€**  
prix hors tva

### DUROSWEEP 77 PRO 18V

CAS **BORLESS ALLIANCE** **accu power**



#### N° de cde: 530103105

Avec éclairage - permet un balayage propre dans les coins obscurs et les zones sombres. Batterie & chargeur vendus séparément.

- 4 positions
- Autonomie (sur le réglage le plus élevé et batterie 18 V 5,2 Ah): ±120 min.
- Capacité de nettoyage : max. 3000 m<sup>2</sup>/h
- Largeur des broches: 770 mm
- Bac de collection: 40 l
- Poids: 16 kg

**1099€**  
prix hors tva



### BATTERIE & CHARGEUR EN OPTION

#### N° de cde : 457031

- Accupack 18 V
- 10,0 Ah Li-HD



#### N° de cde : 448855

- Chargeur rapide ASC 145 batteries 12-36 V



# Avantages importants des nettoyeurs haute pression

consultez notre gamme complète et l'état des stocks sur [www.contimacgmt.be](http://www.contimacgmt.be)



## Têtes de pompe en laiton

Toutes les têtes de pompe Comet sont fabriquées en laiton résistant à la corrosion, ce qui augmente considérablement la durée de vie (à l'exception du KLS 1400 EXTRA).

## Pistons résistants à l'usure

L'extrême résistance à l'usure due à la faible dégradation de la surface des pistons tout en céramique augmente considérablement la durée de vie de la pompe haute pression. Dans les têtes de pompe plus petites, les pistons sont en acier inoxydable et revêtus de céramique. Ils présentent des capacités de conduction thermique accrues (acier inoxydable), ce qui permet de réduire la température dans le carter d'huile, souvent plus compact. Toutes les pompes haute pression à double palier Comet sont équipées de pistons entièrement en céramique et de carters d'huile surdimensionnés.

## Basse vitesse

Toutes les pompes à double palier Comet sont équipées d'un moteur électrique à 4 pôles de 1400 tr/min. L'utilisation de ce type de moteur électrique permet de réduire le courant de démarrage, de diminuer l'usure des pièces mobiles de la pompe et de baisser le niveau sonore. Le choix du Pro !

## Total Stop (TS)

Tous les nettoyeurs haute pression Comet passent en by-pass à la fermeture du pistolet. L'eau est acheminée dans un circuit séparé à basse pression. Tous les nettoyeurs haute pression Comet équipés d'un moteur électrique sont dotés d'un TOTAL STOP (TS) qui coupe le moteur à partir du moment où la tête de

pompe passe en dérivation, à l'exception des pompes haute pression à moteur à essence, qui ne sont pas dotées d'un système TOTAL STOP.

## Easy Start (ES)

Tous les nettoyeurs haute pression Comet sont équipés d'un EASY START qui garantit que le nettoyeur haute pression est démarré à vide et que le pic de courant de démarrage est donc plus faible.

## Système anti-fuite

Du côté hydraulique de la tête de pompe, les pistons sont équipés d'un joint haute pression et d'un joint basse pression. Si de l'eau pénètre par le joint haute pression, elle est immédiatement évacuée avant d'atteindre le joint basse pression et de se retrouver éventuellement dans le carter d'huile.

## Contrôle de la pression et du débit

A partir de la série KA, les nettoyeurs haute pression COMET sont équipés d'un régulateur de pression et de débit et d'un manomètre à glycérine, qui peuvent être ajustés avec précision en fonction de la tâche de nettoyage.

## Matériaux anticorrosion

L'utilisation de têtes de pompe en laiton permet d'éviter les défaillances techniques dues à la corrosion. À partir du modèle KLS 1680 GOLD PRO XL, toutes les pièces en contact avec l'eau sont en acier inoxydable ou en laiton.



# Nettoyeurs haute pression à eau froide 3

consultez notre gamme complète et l'état des stocks sur [www.continacgmt.be](http://www.continacgmt.be)

## KLS 1400 EXTRA



### Accessoires inclus:



### DUTY CYCLE



**N° de cde: 90680101**

Nettoyeur haute pression avec enrouleur

- Tension: 1-230 V
- Pression max.: 140 bar
- Puissance max.: 2100 W
- Rotations 2800 rpm
- Débit d'eau: 400 l/h
- Réservoir détergent: 0,8 l
- Dimensions: 280x280x880 mm
- Poids: 13,5 kg



Pompe en alu avec moteur à induction

**299€**  
prix hors tva

## KLS 1680 GOLD PLUS



### Accessoires inclus:



### DUTY CYCLE

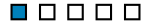

**N° de cde: 3605200039**

Nettoyeur haute pression avec enrouleur sous pression et tuyau en caoutchouc

- Tension: 1-230 V
- Pression max.: 160 bar
- Puissance max.: 2300 W
- Débit d'eau: 500 l/h
- Réservoir détergent: 0,8 l
- Dimensions: 282x308x310 mm
- Poids: 14,5 kg



Pompe en laiton avec moteur à induction

**459€**  
prix hors tva

## KLX 1900 GOLD EXTRA



**NEW**



### Accessoires inclus:



### DUTY CYCLE



**N° de cde: 90520010**

Nettoyeur haute pression avec enrouleur sous pression et tuyau en caoutchouc

- Tension: 1-230 V
- Pression max.: 180 bar
- Puissance max.: 2800 W
- Débit d'eau: 540 l/heure
- Réservoir détergent: 1 l
- Dimensions: 390x390x950 mm
- Poids: 26 kg



Pompe à moteur axial avec pistons en acier inoxydable, tête en laiton, double joint d'étanchéité

**649€**  
prix hors tva

## KSX 1950 GOLD EXTRA



**NEW**



### Accessoires inclus:



### DUTY CYCLE



**N° de cde: 3608700015**

Nettoyeur haute pression avec enrouleur sous pression et tuyau en caoutchouc

- Tension: 1-230 V
- Pression max.: 180 bar
- Puissance max.: 2800 W
- Débit d'eau: 564 l/heure
- Réservoir détergent: 1 l
- Dimensions: 350x400x960 mm
- Poids: 30 kg



Pompe en laiton avec moteur à induction

**699€**  
prix hors tva

# Nettoyeurs haute pression à eau froide 3

consultez notre gamme complète et l'état des stocks sur [www.contimacgmt.be](http://www.contimacgmt.be)

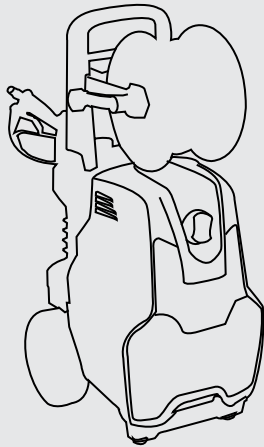

**POSSIBILITE  
D'UTILISATION  
VERTICALE OU  
HORIZONTALE**

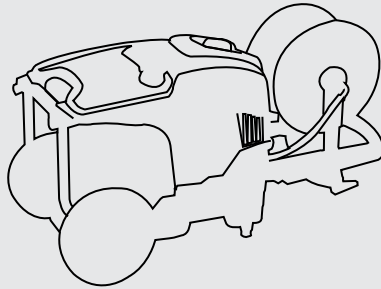

## LA SÉRIE K200

- Nettoyeurs robustes pour usage professionnel
- Pompe en laiton
- Dotée de 3 pistons en inox avec revêtement céramique (uniquement sur les appareils triphasés)
- Avec moteur à induction à sécurité thermique et sans entretien
- TOTAL STOP : le moteur s'arrête dès que l'on relâche la poignée. Ce qui réduit la consommation d'énergie et l'usure de la tête de pompe.
- EASY START : réduit la surcharge au démarrage
- Possibilité d'utilisation verticale au horizontale
- Rangement pratique pour les accessoires
- Chassis très robuste
- Récipient/doseur pour le savon, réglable en basse pression et prévu avec réservoir détergent de 3.5 l amovible
- CLASSIC: livré avec poignée-pistolet, tuyau haute pression 10m et lance variable
- EXTRA: livré avec poignée-pistolet, enrouleur avec tuyau haute pression en caoutchouc renforcé 15m, lance variable et rotabuse



### K 200 10/150 M CLASSIC

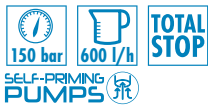

Accessoires inclus:



**DUTY CYCLE**  
■ ■ ■ □ □

**N° de cde: 90570500**

- Tension: 1-230 V
- Pression max.: 150 bar
- Puissance moteur max.: 2900 W
- Débit d'eau: 600 l/h
- Réservoir détergent: 3,5 l
- Vitesse moteur: 2800 rpm
- Dimensions: 540x440x680 mm
- Poids: 37 kg



Pompe axiale en laiton  
Auto-amorçant jusque 1m

**899€**  
prix hors tva

### K 200 10/150 M EXTRA



Accessoires inclus:



**DUTY CYCLE**  
■ ■ ■ □ □

**N° de cde: 90570501**

- Tension: 1-230 V
- Pression max.: 150 bar
- Puissance moteur max.: 2900 W
- Débit d'eau: 600 l/h
- Réservoir détergent: 3,5 l
- Vitesse moteur: 2800 rpm
- Dimensions: 540x440x990 mm
- Poids: 47 kg



Pompe axiale en laiton  
Auto-amorçant jusque 1m

**999€**  
prix hors tva

# Nettoyeurs haute pression à eau froide 3

consultez notre gamme complète et l'état des stocks sur [www.continacgmt.be](http://www.continacgmt.be)

ETM 130



## DUTY CYCLE



N° de cde: 90550001

- Tension: 1-230 V
- Pression max.: 130 bar
- Puissance moteur max.: 2900 W
- Débit d'eau: 720 l/h
- Vitesse moteur: 2800 rpm

### Accessoires inclus:



Poignée-pistolet  
N° de cde: 24100174

Lans (excl. sproeikop)  
N° de cde: 33010935

Hoge drukslang 8m  
N° de cde: 32081012

Standaard sproeier  
de cde: 3400071700



Pompe axiale en laiton

- Dimensions: 260x470x370 mm
- Poids: 27 kg

**899€**  
prix hors tva

EN OPTION: NETTOYEUR DE SURFACE PROFESSIONNEL

N° de cde: 33010710

2 Positions:

- Haute pression : pour les surfaces dures : carrelages / pierres
- Basse pression : pour les surfaces sensibles : bois / bankirai



**199€**  
prix hors tva

## DÉTERGENTS POUR NETTOYEURS HAUTE PRESSION



N° de cde	Contenue	Pour	Prix
6500040	1 L	Sols Pro	8,50€
6500045	5 L	Sols Pro	30€
6500050	1 L	Caoutchouc/Pneux	11€
6500055	5 L	Caoutchouc/Pneux	39€
6500060	1 L	Détartrant	10€
6500065	5 L	Détartrant	35€
6500070	1 L	Universel	8€
6500075	5 L	Universel	29€
6500080	1 L	Bois	13,90€
6500085	5 L	Bois	49€

K 200 12/ 130 M EXTRA

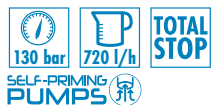

## DUTY CYCLE



N° de cde: 90570505

- Tension: 1-230 V
- Pression max.: 130 bar
- Puissance moteur max.: 2900 W
- Débit d'eau: 720 l/h
- Réservoir détergent: 3,5 l
- Vitesse moteur: 2800 rpm
- Dimensions: 540x440x990 mm
- Poids: 47 kg

### Accessoires inclus:



Poignée-pistolet  
N° de cde: 24100302

Lance courbée  
N° de cde: 33011287

Rotobuse  
N° de cde: 33010893

Enrouleur avec tuyau  
haute pression 15m  
N° de cde: 700204470



Pompe axiale en laiton  
Auto-amorçant jusque 1m

**999€**  
prix hors tva

K 200 12/ 200 T EXTRA



## DUTY CYCLE



N° de cde: 90570507

- Tension: 3-400 V
- Pression max.: 200 bar
- Puissance moteur max.: 4300 W
- Débit d'eau: 720 l/h
- Réservoir détergent: 3,5 l
- Vitesse moteur: 2800 rpm
- Dimensions: 540x440x990 mm
- Poids: 50 kg

### Accessoires inclus:



Poignée-pistolet (swivel)  
N° de cde: 24100120

Lance courbée  
N° de cde: 33010935

Rotobuse  
N° de cde: 33010781

Enrouleur avec tuyau  
haute pression 15m  
N° de cde: 700204470



Pompe axiale en laiton  
Auto-amorçant jusque 1m

**1299€**  
prix hors tva

## LA SÉRIE K250

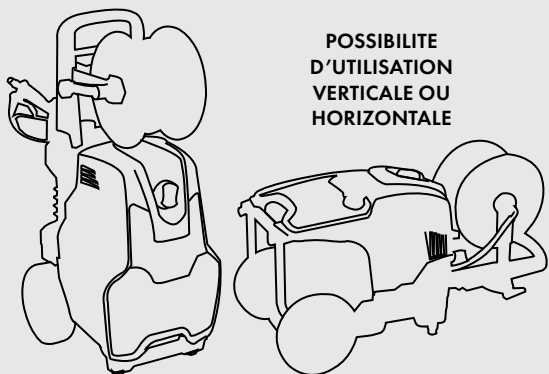

**POSSIBILITE  
D'UTILISATION  
VERTICALE OU  
HORIZONTALE**

- Nettoyeur Heavy duty pour usage intensif
- Très maniable grâce à ses grandes roues robustes 220 mm
- Monté avec pompe à vilebrequin heavy duty dotée de 3 pistons céramiques à haut rendement pour une longue durée de vie
- Pourvu d'un moteur à induction, 4-pôles, à bas régime (1400 rpm) qui garanti un travail silencieux, réduit le courant nécessaire au démarrage et diminue l'usure
- Pourvu d'un manomètre
- Pompe en laiton
- TOTAL STOP : le moteur s'arrête dès que l'on relâche la poignée. Ce qui réduit la consommation d'énergie et l'usure de la tête de pompe.
- EASY START : réduit la surcharge au démarrage
- Possibilité d'utilisation verticale au horizontale
- Rangement pratique pour les accessoires
- Chassis très robuste
- Récipient/doseur pour le savon, réglable en basse pression et prévu avec réservoir détergent de 3.5 l amovible
- CLASSIC: livré avec poignée-pistolet, tuyau haute pression 10m, lance variable et rotabuse
- EXTRA: livré avec poignée-pistolet, enrouleur avec tuyau haute pression en caoutchouc renforcé 15m, lance variable et rotabuse

**EN OPTION:  
NETTOYEUR DE SURFACE PROFESSIONNEL**

**N° de cde: 33010710**

2 Positions:

- Haute pression : pour les surfaces dures : carrelages / pierres
- Basse pression : pour les surfaces sensibles : bois / bankirai



**199€**  
prix hors tva



### K 250 11 / 160 M CLASSIC



Accessoires inclus:



Pompe à vilebrequin en laiton  
Auto-amorçant jusque 1m

**DUTY CYCLE**  
■ ■ ■ ■ ■ □

**N° de cde: 90570075**

- Tension: 1-230 V
- Pression max.: 160 bar
- Puissance moteur max.: 3300 W
- Débit d'eau: 660 l/h
- Réservoir détergent: 3,5 l
- Vitesse moteur: 1400 rpm
- Dimensions: 540x440x990 mm
- Poids: 40 kg

**1299€**  
prix hors tva

### K 250 11 / 160 M EXTRA



Accessoires inclus:



Pompe à vilebrequin en laiton  
Auto-amorçant jusque 1m

**DUTY CYCLE**  
■ ■ ■ ■ ■ □

**N° de cde: 90570005**

- Tension: 1-230 V
- Pression max.: 160 bar
- Puissance moteur max.: 3300 W
- Débit d'eau: 660 l/h
- Réservoir détergent: 3,5 l
- Vitesse moteur: 1400 rpm
- Dimensions: 540x440x990 mm
- Poids: 50 kg

**1499€**  
prix hors tva

# Nettoyeurs haute pression à eau froide heavy duty - 1400rpm <sup>3</sup>

consultez notre gamme complète et l'état des stocks sur [www.continacgmt.be](http://www.continacgmt.be)

## K 250 10/150 M STATIC (1-230V)

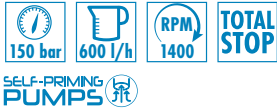

### Accessoires inclus:



Poignée-pistolet (swivel)  
N° de cde: 24100182

Lance courbée  
N° de cde: 33010935

Tuyau haute pression 10m  
N° de cde: 32081050

### EN OPTION: ROTABUSE

N° de cde : 33010781



99€  
prix hors tva

### DUTY CYCLE



N° de cde: 90572001

- Tension: 1-230 V
- Pression max.: 150 bar
- Puissance moteur max.: 2900 W
- Débit d'eau: 600 l/h
- Vitesse moteur: 1400 rpm
- Dimensions: 550x350x350 mm
- Poids: 40 kg



Pompe à villebrequin en laiton  
Auto-amorçant jusque 1m

1399€  
prix hors tva

## K 250 15/170 T STATIC (3-400V)

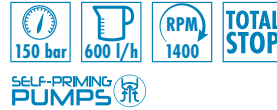

### Accessoires inclus:



Poignée-pistolet (swivel)  
N° de cde: 24100182

Lance courbée  
N° de cde: 33010935

Tuyau haute pression 10m  
N° de cde: 32081050

### EN OPTION: ROTABUSE

N° de cde : 33010893



99€  
prix hors tva

### DUTY CYCLE



N° de cde: 90572002

- Tension: 3-400 V
- Pression max.: 170 bar
- Puissance moteur max.: 5000 W
- Débit d'eau: 900 l/h
- Vitesse moteur: 1400 rpm
- Dimensions: 550x350x350 mm
- Poids: 40 kg



Pompe à villebrequin en laiton  
Auto-amorçant jusque 1m

1499€  
prix hors tva

## K 250 15/170 T EXTRA (3-400V)

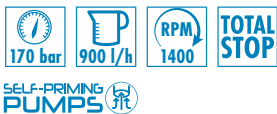

### Accessoires inclus:



Poignée-pistolet (swivel)  
N° de cde: 24100182

Lance courbée  
N° de cde: 33010935

Rotabuse  
N° de cde: 33010895

Enrouleur avec tuyau  
haute pression 15m  
N° de cde: 7002031400



Pompe à villebrequin en laiton  
Auto-amorçant jusque 1m

1599€  
prix hors tva

### DUTY CYCLE



N° de cde: 90570009

- Tension: 3-400 V
- Pression max.: 170 bar
- Puissance moteur max.: 5000 W
- Débit d'eau: 900 l/h
- Réservoir détergent: 3,5 l
- Vitesse moteur: 1400 rpm
- Dimensions: 540x440x990 mm
- Poids: 50 kg

## K 250 11/210 T EXTRA (3-400V)

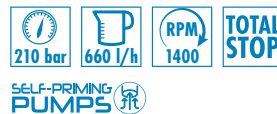

### Accessoires inclus:

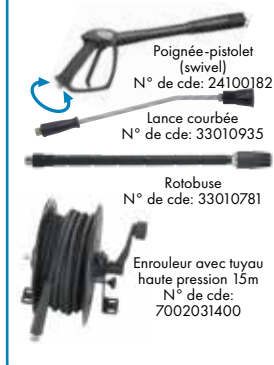

Poignée-pistolet (swivel)  
N° de cde: 24100182

Lance courbée  
N° de cde: 33010935

Rotabuse  
N° de cde: 33010781

Enrouleur avec tuyau  
haute pression 15m  
N° de cde: 7002031400



Pompe à villebrequin en laiton  
Auto-amorçant jusque 1m

1599€  
prix hors tva

### DUTY CYCLE



N° de cde: 90570011

- Tension: 3-400 V
- Pression max.: 210 bar
- Puissance moteur max.: 5000 W
- Débit d'eau: 660 l/h
- Réservoir détergent: 3,5 l
- Vitesse moteur: 1400 rpm
- Dimensions: 540x440x990 mm
- Poids: 50 kg

# Nettoyeurs haute pression à eau froide heavy duty - 1400rpm <sup>3</sup>

consultez notre gamme complète et l'état des stocks sur [www.contimacgmt.be](http://www.contimacgmt.be)

## K STEEL 3.11 TS 11/120M



SELF-PRIMING PUMPS

HOT WATER SEALS



Pompe à vilbrequin en laiton.  
Auto-amorçant jusque 1m

### Accessoires inclus:



### DUTY CYCLE



N° de cde: **90650001**

- Tension: 1-230 V
- Pression max.: 120 bar
- Puissance moteur max.: 2200 W
- Débit d'eau: 660 l/h
- Vitesse moteur: 1400 rpm
- Dimensions: 850x540x950 mm
- Poids: 62 kg

**1899€**  
prix hors tva

### EN OPTION: ROTABUSE

N° de cde : **33010782**



## K STEEL 6.15 TS 15/170T



SELF-PRIMING PUMPS

HOT WATER SEALS



Pompe à vilbrequin en laiton.  
Auto-amorçant jusque 1m

### Accessoires inclus:



### DUTY CYCLE



N° de cde: **90650003**

- Tension: 3-400 V
- Pression max.: 170 bar
- Puissance moteur max.: 4000 W
- Débit d'eau: 900 l/h
- Vitesse moteur: 1400 rpm
- Dimensions: 850x540x950 mm
- Poids: 63 kg

**2199€**  
prix hors tva

### EN OPTION: ROTABUSE

N° de cde : **33010893**



## K STEEL 8.16 TS 16/200T



SELF-PRIMING PUMPS

HOT WATER SEALS



Pompe à vilbrequin en laiton.  
Auto-amorçant jusque 1m

### Accessoires inclus:



### DUTY CYCLE



N° de cde: **90650004**

- Tension: 3-400 V
- Pression max.: 200 bar
- Puissance moteur max.: 5500 W
- Débit d'eau: 960 l/h
- Vitesse moteur: 1400 rpm
- Dimensions: 850x540x950 mm
- Poids: 65 kg

**2399€**  
prix hors tva

### EN OPTION: ROTABUSE

N° de cde : **33010893**



## K STEEL XL 10.15 TS 15/270 T



SELF-PRIMING PUMPS

HOT WATER SEALS



Pompe à vilbrequin en laiton.  
Auto-amorçant jusque 1m

### Accessoires inclus:



### DUTY CYCLE



N° de cde: **90650103**

- Tension: 3-400 V
- Pression max.: 270 bar
- Puissance moteur max.: 8500 W
- Débit d'eau: 900 l/h
- Vitesse moteur: 1400 rpm
- Dimensions: 850x580x1050 mm
- Poids: 75 kg

**3099€**  
prix hors tva

### EN OPTION: ROTABUSE

N° de cde : **33011113**



# Nettoyeurs haute pression à eau froide moteurs essence 3

consultez notre gamme complète et l'état des stocks sur [www.continacgmt.be](http://www.continacgmt.be)

## FDX BLADE S 13/150 HONDA GP 160



POWERED by **HONDA**

### DUTY CYCLE

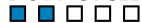

N° de cde: **90660512**

Nettoyeur professionnel Comet à haute pression avec moteur à essence Honda de 5,0 CV et pompe à manivelle en laiton avec 3 pistons en céramique. Livré complet avec accessoires et monté sur un châssis métallique extra robuste.

- Pression max.: 150 bar
- Puissance moteur: 5 CV
- Débit d'eau: 780 l/h
- Dimensions: 640x450x850 mm
- Poids: 30 kg

**1099€**  
prix hors tva

Pompe à vilebrequin en laiton.  
Auto-amorçant jusque 1m

#### Accessoires inclus:



Poignée-pistolet  
N° de cde: 24100118

Lance courbée  
N° de cde: 33011284

Tuyau haute pression 10m  
N° de cde: 33011637

Gicleur Standard  
N° de cde: 34000797

#### EN OPTION: ROTABUSE

N° de cde : **33010893**



**99€**  
prix hors tva

## FDX BLADE S 13/180 HONDA GX200



POWERED by **HONDA**

### DUTY CYCLE



N° de cde: **90660513**

Nettoyeur professionnel Comet à haute pression avec moteur à essence Honda de 6,0 CV et pompe à manivelle en laiton avec 3 pistons en céramique. Livré complet avec accessoires et monté sur un châssis métallique extra robuste.

- Pression max.: 180 bar
- Puissance moteur: 6 CV
- Débit d'eau: 780 l/h
- Dimensions: 670x550x890 mm
- Poids: 34 kg

**1499€**  
prix hors tva

Pompe à vilebrequin en laiton.  
Auto-amorçant jusque 1m

#### Accessoires inclus:



Poignée-pistolet  
N° de cde: 24100118

Lance courbée  
N° de cde: 33011284

Tuyau haute pression 10m  
N° de cde: 33011637

Gicleur Standard  
N° de cde: 34000717

#### EN OPTION: ROTABUSE

N° de cde : **33010782**



**99€**  
prix hors tva

## FDX BLADE XL 9.15 15/220 G - HONDA GX270



POWERED by **HONDA**

### DUTY CYCLE



N° de cde: **90660103**

Nettoyeur heavy duty eau froide à moteur essence 13 CV HONDA GX 270. **ASTUCE:** placer un filtre à l'entrée de la pompe

- Pression max.: 220 bar
- Puissance moteur: 9 CV
- Débit d'eau: 900 l/h
- Vitesse moteur: 3400 rpm
- Dimensions: 850x580x1050 mm
- Poids: 48 kg

**2299€**  
prix hors tva

Pompe à vilebrequin en laiton.

#### Accessoires inclus:



Poignée-pistolet  
N° de cde: 24100182

Lance courbée  
N° de cde: 33010787

Tuyau haute pression 10m  
N° de cde: 33010776

#### EN OPTION: ROTABUSE

N° de cde : **33010782**



**99€**  
prix hors tva

## FDX BLADE XL PRO 13.15 15/280 G - HONDA GX390



POWERED by **HONDA**

### DUTY CYCLE



N° de cde: **90660108**

Nettoyeur heavy duty eau froide à moteur essence 13 CV HONDA GX 390 avec système de réduction de vitesse lorsque le moteur tourne à 1560 rpm, ce qui permet une meilleure longévité de la pompe. **ASTUCE:** placer un filtre à l'entrée de la pompe

- Pression max.: 280 bar
- Puissance moteur: 13 CV
- Débit d'eau: 900 l/h
- Vitesse moteur: 1560 rpm
- Dimensions: 850x580x1050 mm
- Poids: 50 kg

**2999€**  
prix hors tva

Pompe à vilebrequin en laiton avec réducteur pour une plus longue durée de vie. Auto-amorçante jusque 1m

#### Accessoires inclus:



Poignée-pistolet  
N° de cde: 24100182

Lance courbée  
N° de cde: 33010787

Tuyau haute pression 10m  
N° de cde: 33010776

#### EN OPTION: ROTABUSE

N° de cde : **33011239**



**129€**  
prix hors tva



## LA SÉRIE KM

- Équipé d'un châssis en acier et d'un corps solide, adapté à un usage intensif.
- Filtre d'entrée d'eau pour les grosses saletés, facile à nettoyer
- Grandes roues en caoutchouc
- Équipé d'une pompe à manivelle avec 3 pistons tout-céramique et un boîtier de pompe en laiton à haut rendement
- Moteur à 4 pôles (1400rpm) avec double roulement pour une utilisation intensive
- DELAYED TOTAL STOP : arrête le moteur de façon différée à partir du moment où la tête de pompe se met en by-pass. Économies d'énergie et faible usure de la tête de pompe.
- Équipé d'un thermostat à réglage progressif
- Brûleur vertical avec double bobine
- Boîtier externe du brûleur en acier inoxydable
- Brûleur à haut rendement avec température constante de l'eau
- Équipé d'un panneau de commande à basse tension
- Équipé d'un réservoir de carburant de 18 litres et d'un réservoir de détergent de 3,5 litres intégrés.

- Système de détergent sous basse pression
- Livré avec poignée pistolet, lance et Tuyau haute pression avec insert acier 15m sur bobine

### KM CLASSIC:

- Nettoyeur haute pression à eau chaude à usage intensif 180 ou 200 bars jusqu'à 110°C max. 400V

### KM EXTRA:

- Nettoyeur haute pression à eau chaude 200 bar jusqu'à max. 140°C sur 400V
- TOTAL STOP : la machine s'arrête au bout d'environ 15 minutes en cas de perte d'énergie.
- Le système hydraulique ou en cas de perte d'eau
- Surveillance de la flamme
- En conformité avec la PED 97/23/CE cat.2 de la perte
- 2 Moteurs:
  - Pour la pompe
  - Pour le ventilateur du brûleur

### KM CLASSIC 3.11 11/120 + AVT



#### Accessoires inclus:



#### DUTY CYCLE



#### N° de cde: 90600310

- Tension: 1-230 V
- Pression max.: 120 bar
- Puissance moteur max.: 2200 W
- Débit d'eau: 660 l/h
- Vitesse moteur: 1400 rpm
- Réservoir détergent: 3,5 l
- Température max.: 110°C
- Réservoir de diesel: 18 l
- Consommation de carburant: 3,5 l/h
- Dimensions: 950x620x850 mm
- Poids: 120 kg

**3399€**  
prix hors tva

#### EN OPTION: ROTABUSE

#### N° de cde : 33010893

- pour les applications d'eau froide

**99€**  
prix hors tva



Pompe à villebrequin en laiton  
Auto-amorçant jusque 1m

# Nettoyeurs haute pression à eau chaude 3

consultez notre gamme complète et l'état des stocks sur [www.continacgmt.be](http://www.continacgmt.be)

## KM CLASSIC 5.13 13/180 T + AVT



DELAYED TOTAL STOP SELF-PRIMING PUMPS

### Accessoires inclus:



Poignée-pistolet  
N° de cde: 24100182

Lans  
N° de cde: 33010787

Enrouleur avec tuyau  
haute pression 15m  
N° de cde: 70020386



### DUTY CYCLE



N° de cde: **90600311**

- Tension: 3-400 V
- Pression max.: 180 bar
- Puissance moteur max.: 4900 W
- Débit d'eau: 780 l/h
- Vitesse moteur: 1400 rpm
- Réservoir détergent: 3,5 l
- Température max.: 110°C
- Réservoir de diesel: 18 l
- Consommation de carburant: 4,6 l/h
- Dimensions: 950x620x850 mm
- Poids: 110 kg



Pompe à villebrequin en laiton  
Auto-amorçant jusque 1m

### EN OPTION: ROTABUSE

N° de cde : **33010782**

- pour les applications d'eau froide

99€  
prix hors tva

**3499€**  
prix hors tva

## KM CLASSIC 8.15 15/200 T + AVT



DELAYED TOTAL STOP SELF-PRIMING PUMPS

### Accessoires inclus:



Poignée-pistolet  
N° de cde: 24100182

Lans  
N° de cde: 33010787

Enrouleur avec tuyau  
haute pression 15m  
N° de cde: 70020386



### DUTY CYCLE



N° de cde: **90600323**

- Tension: 3-400 V
- Pression max.: 200 bar
- Puissance moteur max.: 6500 W
- Débit d'eau: 900 l/h
- Vitesse moteur: 1400 rpm
- Réservoir détergent: 3,5 l
- Température max.: 110°C
- Réservoir de diesel: 18 l
- Consommation de carburant: 5,7 l/h
- Dimensions: 950x620x850 mm
- Poids: 125 kg



Pompe à villebrequin en laiton  
Auto-amorçant jusque 1m

### EN OPTION: ROTABUSE

N° de cde : **33010782**

- pour les applications d'eau froide

99€  
prix hors tva

**3799€**  
prix hors tva

## KM EXTRA 8.16 15/200 T + AVT



DELAYED TOTAL STOP TOTAL SHUT DOWN

### Accessoires inclus:



Poignée-pistolet  
N° de cde: 24100277

Lans  
N° de cde: 33010974

Enrouleur avec tuyau haute  
pression 15m  
N° de cde: 70020386

### DUTY CYCLE



N° de cde: **90600521**

- Tension: 3-400 V
- Pression max.: 30>200 bar
- Puissance moteur max.: 6500 W
- Débit d'eau: 330>900 l/h
- Vitesse moteur: 1400 rpm
- Réservoir détergent: 3,5 l
- Température max.: 85>140°C
- Réservoir de diesel: 18 l
- Consommation de carburant: 5,7 l/h
- Dimensions: 950x620x850 mm
- Poids: 128 kg



### EN OPTION: ROTABUSE

N° de cde : **33010782**

- pour les applications d'eau froide

99€  
prix hors tva



Pompe à villebrequin en laiton

**3999€**  
prix hors tva

# Nettoyeurs haute pression à eau chaude heavy duty <sup>3</sup>

consultez notre gamme complète et l'état des stocks sur [www.contimacgmt.be](http://www.contimacgmt.be)

KF CLASSIC PREMIUM 9.16 TRF + AVT

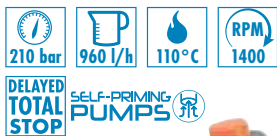

## Accessoires inclus:



## EN OPTION: ROTABUSE

N° de cde : 33010893

- pour les applications d'eau froide

99€  
prix hors tva

## PREMIUM



Pompe à vilebrequin en laiton  
Auto-amorçant jusque 1m



## DUTY CYCLE



N° de cde: 90510305 ●

- Nettoyeur eau chaude heavy duty de 200 bar jusqu'à max. 110°C sur 400V
- Monté avec pompe à vilebrequin «Premium» dotée de 3 pistons céramiques à haut rendement pour une longue durée de vie
- Moteur à 4-pôles (1400 rpm) à double roulement pour usage intensif
- Pourvu d'un châssis métallique solide, idéal pour un usage intensif
- Filtre à eau à grande granulométrie, facilement nettoyable
- Grandes roues en caoutchouc de dia. 300 mm
- DELAYED TOTAL STOP: le moteur se coupe progressivement après quelques secondes dès que la pompe se met en bypass. Réduit le courant nécessaire au démarrage et diminue l'usure
- Brûleur vertical double spirale
- Pourvu d'un interrupteur de débit d'eau coupant l'alimentation du brûleur
- Carrosserie du brûleur en inox
- Brûleur à haut rendement à température constante
- Pourvu d'un panneau de contrôle à basse tension
- Pourvu d'un réservoir de carburant incorporé de 19L et réservoir détergent 16L
- Distribution du détergent à basse pression
- Livré avec poignée-pistolet, enrouleur avec tuyau haute pression en caoutchouc renforcé 20m et lance variable
- 2 Moteurs:
  - Pour la pompe
  - Pour le ventilateur du brûleur
- Tension: 3-400 V
- Pression max.: 210 bar
- Puissance moteur max.: 7000 W
- Débit d'eau: 960 l/h
- Vitesse moteur: 1400 rpm
- Réservoir détergent: 16 l
- Température max.: 110°C
- Réservoir de diesel: 19 l
- Consommation de carburant: 6,4 l/h
- Dimensions: 1320x820x860 mm
- Poids: 152 kg

**4399€**  
prix hors tva

# Nettoyeurs haute pression à eau chaude heavy duty 3

consultez notre gamme complète et l'état des stocks sur [www.continacgmt.be](http://www.continacgmt.be)

KF EXTRA PREMIUM 9.16 TRF + AVT

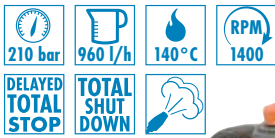

## DUTY CYCLE



N° de cde: 90510801 ●

- Nettoyeur eau chaude heavy duty de 200 bar jusqu'à max. 140°C sur 400V
- Monté avec pompe à vilebrequin «Premium» dotée de 3 pistons céramiques à haut rendement pour une longue durée de vie
- Moteur à 4-pôles (1400 rpm) à double roulement pour usage intensif
- Pourvu d'un châssis métallique solide, idéal pour un usage intensif
- Filtre à eau à grande granulométrie, facilement nettoyable
- Pourvu d'un réservoir de carburant de 19L et réservoir détergent 16L
- Distribution du détergent à haute pression
- Adoucisseur d'eau avec pompe et cuve
- Grandes roues en caoutchouc de dia. 300 mm
- DELAYED TOTAL STOP: le moteur se coupe progressivement après quelques secondes dès que la pompe se met en bypass. Réduit le courant nécessaire au démarrage et diminue l'usure
- TOTAL SHUTDOWN: la machine s'arrête après environ 15 min. d'inactivité
- Brûleur vertical double spiralé
- Carrosserie du brûleur en inox
- Brûleur à haut rendement à température constante
- Flamme de veille
- Conforme à la norme PED 97/23/CE cat.2
- Livré avec poignée-pistolet, enrouleur avec tuyau haute pression en caoutchouc renforcé 20m et lance variable
- 2 Moteurs:
  - Pour la pompe
  - Pour le ventilateur du brûleur
- Tension: 3-400 V
- Pression max.: 210 bar
- Puissance moteur max.: 7600 W
- Débit d'eau: 960 l/h
- Vitesse moteur: 1400 rpm
- Réservoir détergent: 16 l
- Température max.: 85>140°C
- Réservoir de diesel: 19 l
- Consommation de carburant: 6,4 l/h
- Dimensions: 1320x820x960 mm
- Poids: 152 kg

**4999€**  
prix hors tva

## Accessoires inclus:



## EN OPTION: ROTABUSE

N° de cde : 33010893

- pour les applications d'eau froide

**99€**  
prix hors tva

## PREMIUM



Pompe à vilebrequin en laiton



Fe







RC



# Accessoires nettoyeurs à haute pression

consultez notre gamme complète et l'état des stocks sur [www.confimacgmt.be](http://www.confimacgmt.be)





Découvrez également notre nouvelle gamme de détergents pour nettoyeurs haute pression à la page. 185

Ref.	€	KLS 1400 EXTRA (9068 0101)	KLS 1680 GOLD PLUS (3605200039)	KLX 1900 GOLD EXTRA (90520010)	KSX 1950 GOLD EXTRA (3608700015)	ETM 130 (90550001)	K 200 10/150 M CLASSIC (90570500)	K 200 10/150 M EXTRA (905705001)	K 200 12/130 M EXTRA (90570505)	K 200 12/200 T EXTRA (90570507)	K 250 11/160 M CLASSIC (90570075)	K 250 11/160 M EXTRA (90570005)	K 250 15/170 T EXTRA (90570009)	K 250 11/210 T EXTRA (90570011)	K 250 10/150 M STATIC (90572001)	K 250 15/170 T STATIC (90572002)	K STEEL 3.11 TS 11/120M (90650001)	K STEEL 6.15 TS 15/170 T (90650003)	K STEEL 8.16 TS 16/200 T (90650004)	K STEEL XL 10.15 TS 15/220T (90650103)	FDX BLADE 5.13 12/150 HONDA GP160 (906660512)	FDX BLADE S 13/180 HONDA GX200 (906660513)	FDX BLADE XL 9.15 15/220 G HONDA	FDX BLADE XL PRO 13.15 15/280 G HONDA	KM CLASSIC 3.11 11/120 + AVT (90600310)	KM CLASSIC 5.13 13/180 T + AVT (90600311)	KM CLASSIC 8.15 15/200 T + AVT (90600323)	KM EXTRA 8.16 15/200 T + AVT (90600521)	KF CLASSIC 9.16 TRF + AVT (90510305)	KF EXTRA PREMIUM 9.16 TRF + AVT (90510801)								
<b>Poignée-pistolet</b>																																						
	2410030300	89€		•																																		
	24100239	35€	•																																			
	24100302	45€		•	•		•	•	•							•																						
	24100118	49€																			•	•																
	24100120	45€								•	•																											
	24100182	69€										•	•	•	•			•	•	•			•	•	•	•	•	•	•	•	•	•	•	•				
	24100277	79€																			•													•				
	24100227	109€																																				
	24100174	69€				•																																
<b>Variolance (y compris la tête de pulvérisation)</b>																																						
	0008002804	69€		•																																		
	33011608	39€	•																																			
	33011064	35€			•		•	•								•																						
	33011287	149€							•																													
	33011284	35€																			•																	
<b>Variolance (sans la tête de pulvérisation)</b>																																						
	33011501	15€	•																																			
	33010935	35€				•	•	•	•	•	•	•	•	•	•	•	•																					
	33010976	49€																		•																		
	33010787	45€															•	•	•			•	•	•	•	•	•	•	•	•	•	•	•	•	•	•		
	33010974	39€																													•				•			
	33011258	39€																			•																	
<b>Tête de pulvérisation</b>																																						
	32170350	12,50€	•																																			
	34000497	7€			•																																	
	34000709	17€				•																																
	34000715	17€									•	•				•	•																					
	34000712	19€					•	•		•																												
	34000717	17€																				•																
	34000705	15€						•											•	•																•		
	34000702	15€																			•																	
	34000677	15€													•									•														
	34000746	17€											•																									
	34000703	15€															•																					
	34000797	5€																			•																	
<b>Rotabuse</b>																																						
	0008002982	179€		•																																		
	32170349	15€	•																																			
	33011604	79€		•																																		
	33011052	99€						•																														
	33010781	99€							•	•																												
	33011239	129€																								•												
	33010777	99€									•	•																										
	33010895	99€											•	•																								
	33010893	99€					•															•	•	•	•													
	33011113	129€																																				
	33010782	99€															•									•	•											
	33011024	89€				•	•																															

# Accessoires nettoyeurs à haute pression

consultez notre gamme complète et l'état des stocks sur [www.continacgmt.be](http://www.continacgmt.be)

Découvrez également notre nouvelle gamme de détergents pour nettoyeurs haute pression à la page. 185

			KLS 1400 EXTRA (9068 0101)	KLS 1680 GOLD PLUS (3 603200039)	KLX 1900 GOLD EXTRA (90520010)	KSX 1950 GOLD EXTRA (3608700015)	ETM 130 (90550001)	K 200 10/150 M CLASSIC (90570500)	K 200 10/150 M EXTRA (905705001)	K 200 12/130 M EXTRA (90570505)	K 200 12/200 T EXTRA (90570507)	K 250 11/160 M CLASSIC (90570075)	K 250 11/160 M EXTRA (90570005)	K 250 15/170 T EXTRA (90570009)	K 250 11/210 T EXTRA (90570011)	K 250 10/150M STATIC (90572001)	K 250 15/170T STATIC (90572002)	K STEEL 3.11 TS 11/120M (90650001)	K STEEL 6.15 TS 15/170 T (90650003)	K STEEL 8.16 TS 16/200 T (90650004)	K STEEL XL 10.15 TS 15/270T (90650103)	FDX BLADE 5.13 12/150 HONDA GP160 (90660512)	FDX BLADE S 13/180 HONDA GX200 (90660513)	FDX BLADE XL 9.15 15/220 G HONDA	FDX BLADE XL PRO 13.15 15/280 G HONDA	KM CLASSIC 3.11 11/120 + AVT (90600310)	KM CLASSIC 5.13 13/180 T + AVT (90600311)	KM CLASSIC 8.15 15/200 T + AVT (90600323)	KM EXTRA 8.15 15/200 T + AVT (90600521)	KF CLASSIC PREMIUM 9.16 TRF + AVT (90510305)	KF EXTRA PREMIUM 9.16 TRF + AVT (90510801)								
<b>Tuyau haute pression</b>																																							
	10m	0008002389	189€																																				
	8m	32081569	75€																																				
	8m	32081345	49€																																				
	10m	33011637	119€																																				
	15m	32080971	165€																																				
	8m	32081012	99€																																				
	10m	32081050	119€																																				
	10m	33010776	169€																																				
	10m	33010987	139€																																				
	10m	32081016	99€																																				
	<b>Tuyau haute pression sur enrouleur</b>																																						
	15m	70020386	499€																																				
	15m	7002031400	279€																																				
	20m	70020382	499€																																				
	15m	7002044700	279€																																				
<b>Lance à mousse</b>																																							
		34100390	9€																																				
		33010766	69€																																				
		33010901	109€																																				
<b>Brosse fixe</b>																																							
		14130057	19€																																				
		14130032	18,50€																																				
<b>Brosse rotative</b>																																							
		14130059	29€																																				
		14130033	39€																																				
		14130029	99€																																				
		14130030	99€																																				
<b>Nettoyeur de surface</b>																																							
	(A)	33011503	79€																																				
	(B)	33011502	145€																																				
	(C)	33010710	199€																																				
<b>Déboucheur</b>																																							
	6m	30450072	59€																																				
	10m	30450061	79€																																				
	15m	30450073	99€																																				
	6m	30450076	59€																																				
	10m	30450077	99€																																				
	8m	30450028	119€																																				
	15m	30450029	159€																																				
	25m	30450041	199€																																				
	25m	30450036	199€																																				
	<b>Kit de sablaget</b>																																						
			33010771	239€																																			
		33010772	239€																																				
		33010801	75€																																				
		33010864	899€																																				
		33011219	899€																																				
<b>Extension de tuyau haute pression</b>																																							
	6m	33011505	79€																																				
	10m	33011626	139€																																				
	8m	33010769	99€																																				
	8m	33011151	89€																																				
	10m	33010774	149€																																				
	10m	33010985	189€																																				
	10m	33010946	199€																																				
	10m	330112400	119€																																				

- 
- 
- 
- 
- 
- 
- 
- 
- 
- 
- 
- 
-

# Éclairage LED sur secteur

consultez notre gamme complète et l'état des stocks sur [www.contimacgmt.be](http://www.contimacgmt.be)

## FLATO LED 17W



**N° de cde (1-230 V): 830622021**

Lampe de travail mobile conçue pour les applications où les normes d'éclairage autorisent un IRC <80

- Flux lumineux: 1750 lm
- Boîtier : polypropylène (résistant aux chocs)
- Temp. de couleur: 4000 K
- Puissance nominale: 17 W
- Longueur de câble: 5 m
- Dimensions: 132x185x74 mm
- Poids: 0,65 kg

**35€**  
prix hors tva

## FLATO LED 47W



**N° de cde (1-230 V): 830622199**

Lampe de travail mobile conçue pour les applications où les normes d'éclairage autorisent un IRC <80

- Flux lumineux: 4600 lm
- Boîtier : polypropylène (résistant aux chocs)
- Classe d'efficacité énergétique: E
- Temp. de couleur: 4000 K
- Puissance nominale: 47 W
- Longueur de câble: 3 m
- Dimensions: 236x261x64 mm
- Poids: 1 kg

**55€**  
prix hors tva

## MAGNUM FUTURE LED XS 2300LM



**N° de cde (1-230 V): 830248368**

Lampe de travail mobile Magnum Future Led xs 2300 lm avec 1 x prise max. 3250W pour l'éclairage d'ateliers ou de garages

- Flux lumineux: 2300 lm
- Boîtier : polypropylène (résistant aux chocs)
- Angle de rayonnement: 120°
- Classe d'efficacité énergétique: D
- Prises: 1x max. 3250 W
- Temp. de couleur: 4000 K
- Puissance nominale: 20 W
- Longueur de câble: 3 m
- Dimensions: 192x193x123 mm
- Poids: 1,1 kg

**79€**  
prix hors tva

## GIANT LED EVO 33.000LM



**N° de cde (1-230 V): 830901263**

Lampe de travail mobile Giant Led Evo 33,000Lm avec 2 prises et câble en caoutchouc de 5m

- Flux lumineux: 33144 lm
- Rendement lumineux: 137 lm/Watt
- Classe d'efficacité énergétique: C
- Prises: max. 1625 W par prise
- Temp. de couleur: 4000 K
- Indice de rendu de couleurs: >80
- Puissance nominale: 227 W
- Fréquence: 50 Hz
- Longueur de câble: 5 m
- Dimensions: 740x420x320 mm
- Poids: 5,3 kg

**299€**  
prix hors tva



## SUPPORT MÉTALLIQUE 3M



**N° de cde: 830000294**

- Hauteur dépliée: 300 cm
- Hauteur pliée: 122 cm
- Distance entre les pieds: 134 cm
- Diamètre du tube (soutien): 2,5 cm
- Charge maximale: 30 kg
- Poids: 5,4 kg

**119€**  
prix hors tva

### OPTION: FIXATION TRANSVERSALE



**N° de cde: 830000300**

**39€**  
prix hors tva

### OPTION: ADAPTATEUR RAPID



**N° de cde: 830000812**

**22€**  
prix hors tva

## MAGNUM FUTURE LED XL



### Lampe de travail mobile avec interrupteur et 2 Prises

- Angle de rayonnement: 120°
- Boîtier : polypropylène (résistant aux chocs)
- Classe d'efficacité énergétique: C
- Prises: max. 1625 W par prise
- Longueur de câble: 5 m
- Temp. de couleur: 4000 K
- Dimensions 300x480x75 mm

#### N° de cde (1-230 V): 830247460

- Flux lumineux: 6500 lm
- Puissance nominale: 50 Watt
- Poids: 3,4 kg

**145€**  
prix hors tva

#### N° de cde (1-230 V): 830248955

- Flux lumineux: 11000 lm
- Puissance nominale: 78 Watt
- Poids: 3,6 kg

**179€**  
prix hors tva

#### N° de cde (1-230 V): 830244575

- Flux lumineux: 14000 lm
- Puissance nominale: 105 Watt
- Poids: 3,7 kg

**199€**  
prix hors tva

## MAGNUM FUTURE LED 32W 4300LM



#### N° de cde (1-230 V): 830247040

### Lampe de travail mobile Magnum Future Led 32w 4300 lm avec 2 Prises

- Flux lumineux: 4300 lm
- Boîtier : polypropylène (résistant aux chocs)
- Puissance nominale: 32 Watt
- Angle de rayonnement: 120°
- Classe d'efficacité énergétique: D
- Prises: max. 1625 W par prise
- Temp. de couleur: 4000 K
- Longueur de câble: 5 m
- Dimensions: 300x400x100 mm
- Poids: 2,9 kg

**119€**  
prix hors tva

## TOWER LITE LED



#### N° de cde (1-230 V): 830622359

### Lampe de chantier à Led Tower Lite avec trépied.

- Flux lumineux: 9200 lm
- Boîtier : polypropylène (résistant aux chocs)
- Classe d'efficacité énergétique: E
- Temp. de couleur (K): 4000 K
- Puissance nominale: 94 W
- Longueur de câble: 3 m
- Dimensions: 1130x263x169 mm
- Poids: 4,7 kg

### Trépied:

- Hauteur dépliée: 200 cm
- Hauteur pliée: 108 cm
- Distance entre les pieds: 92 cm
- Diamètre du tube (pieds): 3,5 cm
- Charge maximale: 15 kg

**219€**  
prix hors tva

## FACTOR LED



#### N° de cde (1-230 V): 830987700

### Convient pour une utilisation dans des conditions météorologiques difficiles:

- En intérieur: dans les halls industriels, les entrepôts, les salles de sport, les halls, les centres logistiques
- En extérieur: sur les terrains de sport, les aérodromes, les parkings, les façades de bâtiments et l'architecture.
- Flux lumineux: 58800 lm
- Rendement lumineux: 135 lm/Watt
- Boîtier: Aluminium
- Angle de rayonnement: 90°
- Classe d'efficacité énergétique: D
- Temp. de couleur: 4000 K
- Indice de rendu de couleurs: >80
- Fréquence: 47-63 Hz
- Longueur de câble: 0,5 m
- Dimensions: 385x425x340 mm
- Poids: 11,79 kg

**699€**  
prix hors tva

# Éclairage LED sur secteur

consultez notre gamme complète et l'état des stocks sur [www.continacgmt.be](http://www.continacgmt.be)

## FUTURE BALL



**N° de cde (1-230 V): 830619236**

Lampe de chantier à Led Future Ball Led avec interrupteur et 2 Prises

- Flux lumineux: 2400 lm
- Rendement lumineux: 141 lm/Watt
- Boîtier : polypropylène (résistant aux chocs)
- Classe d'efficacité énergétique: D
- Prises: max. 1625 W par prise
- Temp. de couleur: 4000 K
- Indice de rendu de couleurs: >80
- Puissance nominale: 20 W
- Fréquence: 50-60 Hz
- Longueur de câble: 5 m
- Dimensions: 244x237x236 mm
- Poids: 1,7 kg

**109€**  
prix hors tva

## FUTURE LED STAND

**N° de cde: 830000737**

Trépied télescopique pour un montage rapide de toutes les lampes Magnum Future

- Hauteur dépliée: 200 cm
- Hauteur pliée: 108 cm
- Distance entre le pieds: 92 cm
- Diamètre du tube (pieds): 3,5 cm
- Charge max.: 15 kg
- Poids: 2,3 kg



**69€**  
prix hors tva

## LITE FUTURE LED



**N° de cde (1-230 V): 830359217**

Lampe de chantier LED pour détecter les défauts et les irrégularités de la surface à traiter dès la phase de travail.

- Flux lumineux: 6100 lm
- Rendement lumineux: 125 lm/Watt
- Type de boîtier: PC - Aluminium
- Angle de rayonnement: 45° / 120°
- Classe d'efficacité énergétique: D
- Temp. de couleur (K): 4000 K
- Indice de rendu de couleurs: >80
- Fréquence: 50-60 Hz
- Longueur de câble: 5 m
- Dimensions: 490x592x70 mm
- Poids: 3,5 kg

**199€**  
prix hors tva

## RALLONGES



**N° de cde: 830073253**

- Charge max. enroulée: 1100 W
- Charge max. déroulé: 3200 W
- Type: H07 RN-F 3x2,5 mm
- Longueur: 25 m
- Protection thermique: oui
- Dimensions: 275x185x370 mm

**79€**  
prix hors tva



**N° de cde: 830073254**

- Charge max. enroulée: 1100 W
- Charge max. déroulé: 3200 W
- Type: H07 RN-F 3x2,5 mm
- Longueur: 40 m
- Protection thermique: oui
- Dimensions: 275x185x370 mm

**119€**  
prix hors tva

## FLEX LINE STRIP



Une chaîne lumineuse innovante conçue pour un éclairage rapide et polyvalent des lieux de travail. Sa forme unique et son design astucieux permettent une installation rapide même dans des endroits très inhabituels : chantiers, ateliers, rénovations, garages, ateliers de service, etc..

- Nombre de LEDs: 120 pc./m
- Classe d'efficacité énergétique: F
- Temp. de couleur: 4000 K
- Indice de rendu de couleurs: 70
- Fréquence: 50 Hz
- Longueur de câble: 1,5 m

**N° de cde (1-230 V): 830608728**

- Flux lumineux: 6630 lm
- Longueur: 10 m
- Poids: 3,4 kg

**59€**  
prix hors tva

**N° de cde (1-230 V): 830608735**

- Flux lumineux: 9945 lm
- Longueur: 15 m
- Poids: 3,6 kg

**75€**  
prix hors tva

**N° de cde (1-230 V): 830608742**

- Flux lumineux: 13260 lm
- Longueur: 20 m
- Poids: 3,7 kg

**109€**  
prix hors tva

## MAGNUM MULTIBATTERIE FUTURE LED XS

### N° de cde: 830249549

Lampe de travail LED compacte et mobile avec 4 modes compatibles avec les batteries 18V.



Fonctionnement sur batterie 2Ah :

- 200 Lm - durée: 900 min
- 750 Lm - durée: 300 min
- 1500 Lm - durée: 150 min
- 2300 Lm - durée: 90 min

Fonctionnement sur batterie 5Ah :

- 200 Lm - durée: 2250 min
- 750 Lm - durée: 750 min
- 1500 Lm - durée: 375 min
- 2300 Lm - durée: 225 min



### ADAPTATEURS DE BATTERIES COMPATIBLES:



### N° de cde: 830608681

Adaptateur pour batterie Makita

### N° de cde: 830608650

Adaptateur pour batteries Milwaukee & Dewalt

Aussi compatible avec le FUTURE LED STAND (pg. 198)

**109€**  
prix hors tva

### N° de cde: 830249556

Lampe de travail mobile avec 4 réglages, compatible avec les batteries 18V.



Fonctionnement sur batterie 2Ah :

- 500 lm - durée: 9h
- 1850 lm - durée: 2h 30 min
- 2750 lm - durée: 1h 30 min
- 4050 lm - durée: 1h

Fonctionnement sur batterie 5Ah :

- 500 lm - durée: 23h
- 1850 lm - durée: 6h
- 2750 lm - durée: 4h
- 4050 lm - durée: 2h 30min



**165€**  
prix hors tva

### N° de cde: 830249563

Lampe de travail mobile avec 4 réglages, compatible avec les batteries 18V.



Fonctionnement sur batterie 2Ah :

- 1000 lm - durée: 5h
- 3800 lm - durée: 1h 15min
- 5650 lm - durée: 45min
- 9250 lm - durée: 25min

Fonctionnement sur batterie 5Ah :

- 1000 lm - durée: 12h
- 3800 lm - durée: 3h 20min
- 5650 lm - durée: 2h
- 9250 lm - durée: 1h 10min



**199€**  
prix hors tva



### N° de cde: 830250248

Lampe de chantier à Led Tower Lite multibatterie pour système Bosch 18V  
Montée sur trépied de 2 mètres

- Flux lumineux: 10285 lm
- Rendement lumineux: 151 lm/Watt
- Angle de rayonnement: 120°
- Temp. de couleur: 4000 K
- Indice de rendu de couleurs: >80
- Puissance nominale: 68 W
- Dimensions: 1130x263x169 mm
- Poids: 4,36 kg

**329€**  
prix hors tva

### ADAPTATEURS DE BATTERIES POUR MAGNUM M, L & TOWER LITE:

### N° de cde: 830608810

Adaptateur pour batterie Makita

### N° de cde: 830608841

Adaptateur pour batterie Metabo

### N° de cde: 830608803

Adaptateur pour batteries Milwaukee & Dewalt

### N° de cde: 830608858

Adaptateur pour batterie Hikokien

### N° de cde: 830608827

Adaptateur pour batterie Festoolen

### N° de cde: 830608834

Adaptateur pour batterie Hilti

## BATTERIE AMPSHARE (BOSCH PROFESSIONAL) 18V



### N° de cde: 830249150

- 2 Ah

**49€**  
prix hors tva



### N° de cde: 830249167

- 5 Ah

**129€**  
prix hors tva

## CHARGEUR RAPIDE AMPSHARE



### N° de cde: 830249174

**65€**  
prix hors tva

# Éclairage LED portable

consultez notre gamme complète et l'état des stocks sur [www.continacgmt.be](http://www.continacgmt.be)

## CROP FUTURE COB LED



**N° de cde: 830608599**

Lampe à main d'atelier pratique, robuste et polyvalente avec interrupteur fournissant un éclairage puissant dans les endroits sombres grâce à des LED de haute qualité.

- Flux lumineux: 400 lm
- Temp. de couleur: 6500 K
- Indice de rendu de couleurs 80
- Type de batterie: Li-ion 3,7 V 2600 mAh
- Temps de chargement: 3 h
- Dimensions: 255x58x45 mm
- Poids: 0,11 kg

**39€**  
prix hors tva



## CRANE COB LED



**N° de cde: 830334764**

Cette torche professionnelle à LED est extrêmement étroite et maniable - parfaite pour éclairer les endroits les plus étroits.

- Flux lumineux: 620 - 120 lm
- Temp. de couleur: 6500 K
- Indice de rendu de couleurs: >80
- Fréquence: 50-60 Hz
- Temps de chargement: 3 h
- Durée de fonctionnement: 3 h
- Type de batterie: Li-ion 3,7 V
- Dimensions: 61x41,5x340 mm

**49€**  
prix hors tva



## PELICAN EVO LED



**N° de cde: 830608582**

Torche LED professionnelle atelier automobile, centre de service mobile, garage ou chantier de construction.

- Temp. de couleur: 6500 K
- Pliable jusqu'à 120°
- Durée fonctionnement: max. 5 h
- Type de batterie: Li-ion 3,7 V 4400 mAh
- Dimensions: 252x55x41 mm
- Poids 0,34 kg

**49€**  
prix hors tva



## MULTI LIGHT LED



**N° de cde: 830608759**

L'ensemble torche et lampe de travail est la solution idéale pour les mécaniciens, les artisans et les bricoleurs. Comporte:

- Embout de type lampe de poche - max. 273 lm
- Embout de lampe à main SLIM - max. 385 lm
- Embout flexible avec source lumineuse - max. 199 lm
- Embout flexible mince avec source lumineuse - max. 3 lm
- Batterie - 3,6 V 2600 mAh avec prise de charge intégrée (type C).
- Câble USB (type C) pour charger la lampe ou la batterie.
- Temps de charge: 4 h
- Temps de travail: 1,5 - 40 h
- Dimensions: 420x300x250 mm
- Avec aimant

**99€**  
prix hors tva

## CYCLOP LED



**N° de cde: 830334689**

La lampe d'atelier Cyclop LED est non seulement super légère et puissante, mais elle est également dotée d'une LED COB extrêmement lumineuse. Allumez la lampe par un mouvement de la main grâce au capteur inclus.

- Flux lumineux: 300 lm
- Kleurweergave Index: >80
- Durée fonctionnement (300 lm): 2,5 h
- Durée fonctionnement (150 lm): 4 h
- Temps de chargement: 3 h
- Type de batterie: Li-ion 3,7 V 1500 mAh
- Dimensions: 78x475x42 mm
- Poids: 0,11 kg

**39€**  
prix hors tva

## MUSTANG LED



**N° de cde: 830334672**

La lampe d'atelier LED Mustang est conçue pour être utilisée dans l'industrie, les garages, les ateliers de peinture et d'esthétique et les chantiers de construction. Fournie avec son chargeur.

- Flux lumineux: 60-1000 lm
- Temps de chargement: 4 h
- Durée fonctionnement (1000 lm): 1,5 h
- Durée fonctionnement (60 lm): 24 h
- Batterij technologie: Li-ion 3,7 V 5200 mAh
- Dimensions: 260x75x75 mm
- Poids: 0,45 kg

**129€**  
prix hors tva

## PROFI SERVICE SET LED SUR BATTERIE



**N° de cde: 830334788**

Lampe professionnelle pour l'éclairage du compartiment moteur, particulièrement utile lors de l'entretien des voitures, des camionnettes et des camions. L'ensemble se compose d'une lampe et d'un support réglable avec des extrémités en caoutchouc pour suspendre la lampe sous le capot ou dans l'habitacle sans la rayer.

- Flux lumineux: 500 lm, 1000 lm, 2000 lm
- Temp. de couleur: 6500 K
- Temps de chargement: 4 h
- Type de batterie: Li-ion 3,7 V
- Batterie remplaçable
- Dimensions: 1170 - 1970x110 mm
- Poids: 1,1 kg

**155€**  
prix hors tva







# Déshumidificateurs

consultez notre gamme complète et l'état des stocks sur [www.contimacgmt.be](http://www.contimacgmt.be)

Fe



MCR 60 GC



**N° de cde: 436000060**

Déshumidificateur professionnel, 60 l/jour (max.)

- Tension: 230 V 50 Hz
- Capacité max.: 60 l/jour (à: 35°C – 80%RH\*)
- Puissance: 650 W
- Débit d'air: 450 m<sup>3</sup>/heure
- Cap. réservoir: 5,5 liter
- Niveau sonore: 58 dB(A)
- Poids: 36 kg

**649€**  
prix hors tva

MCR 75 GC



Avec pomp  
à eau intégré



**N° de cde: 436000070**

Déshumidificateur professionnel, 75 l/jour (max.)

- Tension: 230 V 50 Hz
- Capacité max.: 75 l/jour (à: 35°C – 80%RH\*)
- Puissance: 700 W
- Débit d'air: 450 m<sup>3</sup>/heure
- Niveau sonore: 63 dB(A)
- Poids: 38 kg

**899€**  
prix hors tva

MCR 90 GC



Avec pomp  
à eau intégré



**N° de cde: 436000090**

Déshumidificateur professionnel, 90 l/jour (max.)

- Tension: 230 V 50 Hz
- Capacité max.: 90 l/jour (à: 35°C – 80%RH\*)
- Puissance: 1250 W
- Débit d'air: 850 m<sup>3</sup>/heure
- Niveau sonore: 68 dB(A)
- Poids: 53 kg

**1149€**  
prix hors tva

# Ventilateurs

consultez notre gamme complète et l'état des stocks sur [www.continacgmt.be](http://www.continacgmt.be)

## SÈCHE-SOLS

Le boîtier composite robuste et les pales soigneusement équilibrées avec un tambour à pales entièrement protégé rendent cet appareil sûr et silencieux à l'utilisation.

- La poignée est équipée d'un compartiment de rangement pour le câble.
- Convient à une utilisation à l'intérieur comme à l'extérieur dans les ateliers commerciaux, industriels, agricoles et automobiles.
- Ventile les espaces chauds ou fermés.
- Élimine la fumée et les vapeurs.

La conception du boîtier offre trois positions de sortie, de l'horizontale à la verticale, ce qui permet d'orienter précisément le flux d'air pour le refroidissement et le séchage.



NEW

Empilable



N° de cde	411420611	411420911	411320021
Type	SKT 15	SKT 24	SDM 30
Débit d'air	470 m³/heure	618 m³/heure	647 m³/heure
Puissance	200 W	420 W	210 W
Rotation	1550 rpm	1120 rpm	1610 rpm
Tension	230 V 50 Hz	230 V 50 Hz	230 V 50 Hz
Poids	4,5 kg	10 kg	8,5 kg
Prix hors tva	99€	149€	199€

## SÉRIE SMT

- Métal
- Ventilateurs industriels
- Robustes et résistants aux chocs
- Rendement très élevé

NEW



N° de cde	411120821	411121221	411111621	411122031
Type	SMT 20 S	SMT 30 S	SMT 40 S	SMT 50 W
Débit d'air	1800 m³/heure	4620 m³/heure	7200 m³/heure	10500 m³/heure
Puissance	230 W	550 W	1100 W	750 W
Rotations	3000 rpm	3000 rpm	2850 rpm	1450 rpm
Tension	230 V 50 Hz	230 V 50 Hz	230 V 50 Hz	230 V 50 Hz
Raccordement	200 mm - 8"	300 mm - 12"	400 mm - 16"	500 mm - 20"
Poids	7 kg	9,5 kg	19 kg	21 kg
Prix hors tva	99€	129€	249€	259€

## SÉRIE STT

- Ventilateurs en PVC
- Empilables

NEW



N° de cde	411221221	411221621
Type	STT 30 S	STT 40 S
Débit d'air	1353 m³/heure	2648 m³/heure
Puissance	650 W	900 W
Rotations	3400 rpm	2300 rpm
Tension	230 V 50 Hz	230 V 50 Hz
Raccordement	300 mm - 12"	400 mm - 16"
Poids	12,5 kg	17 kg
Prix hors tva	199€	239€

## TUYAUX DE VENTILATION (10 M) POUR LA SÉRIE SMT



N° de cde	Type	Diamètre	Prix
421020021	SVS 210	200 mm	79€
421020031	SVS 310	300 mm	89€
421020041	SVS 410	400 mm	99€
421020051	SVS 510	500 mm	149€

## SACS À POUSSIÈRE (3 M) POUR SÉRIES SMT & STT



N° de cde	Type	Diamètre	Prix
421020121	SDB 203	200 mm	29€
421020131	SDB 303	300 mm	35€
421020141	SDB 403	400 mm	39€
421020151	SDB 503	500 mm	49€

# Packs Sécheurs

Réduisez votre temps de séchage jusqu'à 30 %



Pour les petites pièces ou les travaux de rénovation

Pourquoi cette combinaison ?

- Équilibre parfait entre le débit d'air et la taille de la pièce
- Mouvement plus rapide de l'humidité dans le sèche-linge
- Compact, silencieux et mobile

N° de cde : DRYPACK1

**899** €  
prix hors tva

## DRYPACK1

Sécheur: **MCR 60 GC**

- 60 litre/jour
- Compact, avec réservoir interne
- Pour les salons, les salles de bains, les petites pièces

Ventilateur: **STT 30 S**

- Débit d'air: 1353 m<sup>3</sup>/h
- Léger (12,5 kg) et portable
- Idéal pour une circulation d'air ciblée dans les petites pièces

Pour les espaces moyens tels que les appartements ou les maisons en construction

Pourquoi cette combinaison ?

- Excellente répartition du flux d'air pour les pièces de taille moyenne
- Promouvoir l'évaporation et accélérer le séchage
- Facile à combiner avec un tuyau ou un sac à poussière

N° de cde : DRYPACK2

**1029** €  
prix hors tva



## DRYPACK2

Ventilateur: **SMT 30 S**

- Débit d'air: 4620 m<sup>3</sup>/h
- Ventilateur axial industriel robuste
- Diamètre : 300 mm, léger (9,5 kg)

Sécheur: **MCR 75 GC**

- 75 litre/jour
- Sans réservoir, convient pour un drainage continu
- Pour les nouvelles constructions ou les projets de rénovation

## Pour les projets de grande envergure, le séchage des sous-sols ou les dégâts d'eau importants

Pourquoi cette combinaison ?

- Efficacité maximale pour les problèmes d'humidité majeurs
- Indispensable pour les demandes de distribution rapide
- Combinez avec des tuyaux de ventilation pour un séchage ciblé

Sécheur: **MCR 90 GC**

- 90 litre/jour
- Équipé d'une pompe interne
- Fonctionne rapidement, même à basse température

Ventilateur: **SMT 50 W**

- Débit d'air: 10.500 m<sup>3</sup>/h (l)
- Base solide, 21 kg
- Pour les grands volumes et la circulation rapide de l'air



# DRYPACK3

N° de cde : DRYPACK3

# 1499€

prix hors tva

## Pour le plâtrage, les grands projets, l'assèchement des caves ou les dégâts des eaux importants

Pourquoi cette combinaison ?

- Le plâtre sèche le plus efficacement à une température ambiante supérieure à 7°C (plus rapidement entre 17 et 20°C).
- Plus la température ambiante est élevée plus le temps de séchage est court.
- Lors de l'installation, ne placez pas l'appareil de chauffage trop près du sécheur.



# DRYPACK4

N° de cde : DRYPACK4

# 1569€

prix hors tva

Chauffage électrique: **RP 33**

- 1,65-3,3 kW (2840 kCal/h)
- Débit d'air de 400 m<sup>3</sup>/h
- Facile à déplacer, 5,6 kg

Ventilateur: **SMT 50 W**

- Débit d'air: 10.500 m<sup>3</sup>/h (l)
- Base solide, 21 kg
- Pour les grands volumes et la circulation rapide de l'air

Sécheur: **MCR 90 GC**

- 90 litre/jour
- Équipé d'une pompe interne
- Fonctionne rapidement, même à basse température



- ✓ **Exclusivité revendeurs**
- ✓ **Haute qualité**
- ✓ **Service interne rapide**

## QUEL CHAUFFAGE CHOISIR ?

### Méthode 1 : Calculer la puissance thermique requise

Formule:  $kW = V \times \Delta t \times K / 860$

- V:** Volume de la zone à chauffer (surface x hauteur) en m<sup>3</sup>
- Δt:** Différence entre la temp. extérieure et la temp. intérieure souhaitée (en °C)
- K:** Coefficient de dispersion (entre 0,5 et 4 - voir ci-contre)

### Méthode 2 : Choisir dans les tableaux ci-dessous

- On peut utiliser le tableau ci-dessous de 2 façons:
- 1) Chercher la puissance en kW nécessaire et choisir un appareil de chauffage dans cette colonne
  - 2) Chercher le volume de la pièce selon son niveau d'isolation et choisir un chauffage de cette colonne.

Le tableau ci-dessous est établi sur la base d'une différence de température de 30°C. Des différences de température plus importantes ou plus faibles peuvent être calculées proportionnellement - par exemple, pour une différence de 10°C, seul un tiers de la puissance est nécessaire.

**Coefficient de dispersion**



**Non isolé**  
Bâtiment simple en bois ou en tôle ondulée  
**Facteur 4**



**Mal isolé**  
Bâtiment mal isolé, murs en pierre de faible épaisseur, avec fenêtres ou portes vitrées et/ou toit en verre  
**Facteur 3**





**Isolation moyen**  
Murs épais, toit isolé et peu de fenêtres  
**Facteur 2**







**Bien isolé**  
Les fenêtres doublement vitrés ou peu de fenêtres, les murs épais et isolés, le sol et le toit bien isolés.  
**Facteur 1**

**Conversions**

1KW = 860 kcal/h  
 1KW = 3412 Btu/h  
 1Kcal/h = 3.97 Btu/h  
 1 Btu/h = 0.252 kcal/h

		Applications	1,3 kW	1,5 kW	2kW	3kW	16 kW	20 kW	20,5 kW	40kW
Infrarouge diesel		Agriculture Construction Industrie Entrepôts					SH 16 K	SH 20 K	IR 20 T	VAL EP6JA
Infrarouge électrique			ECOWRG/7	TOP FIRE 2	400FM 400 RVS WR 2000	FIRE IC 09 IC 28				

		Applications	2kW	3kW	3,3kW	5kW	9kW	15kW	16 kW	17,5 kW	30 kW	40kW	50 kW	80kW	105 kW
Electrique		Agriculture Construction Industrie Entrepôts Garages	LR 20	LR 30	RP 33	RP 50	RP 90	RP 150							
Gaz		Agriculture Construction								KD 15 M	KD 30 M	KD 40 A KD 40 M			
Diesel direct		Agriculture Construction Garages							DM 15 PX		DM 30 PX		DM 50 PX	DM 80 P	DM 105 P
Diesel Indirect		Agriculture Construction Industrie Entrepôts Garages Urgences Evénements											DA 50	DA 80	

# Chauffage électrique

consultez notre gamme complète et l'état des stocks sur [www.continacgmt.be](http://www.continacgmt.be)

LR20

- Compact, silencieux, efficace et rapidement chaud
- Avec thermostat intégré
- Protection contre les chutes



**N° de cde: 43000110**

Chauffage électrique, 2 kW

- Puissance th.: 1-2 kW  
860-1720 kCal/u
- Débit d'air: 120 m<sup>3</sup>/heure
- Cons. courant: 8,7 A max.

- Tension: 230 V 50 Hz 1 ~
- Poids: 2 kg

**45€**  
prix hors tva

LR30

- Compact, silencieux, efficace et rapidement chaud
- Avec thermostat intégré
- Protection contre les chutes



**N° de cde: 43000120**

Chauffage électrique, 3 kW

- Puissance th.: 1,5-3 kW  
1290-2580 kCal/u
- Débit d'air: 200 m<sup>3</sup>/heure
- Cons. courant: 13 A max.

- Tension: 230 V 50 Hz 1 ~
- Poids: 3,2 kg

**65€**  
prix hors tva

## SÉRIE RP

- Ventilateur axial silencieux
- Thermostat Fosan intégré, avec protection contre les surcharges.
- Convient à un usage intérieur
- Éléments chauffants isolés avec revêtement en acier inoxydable
- Incluant le mode ventilation + aftercooling

climameister



RP 33



**N° de cde: 430001210**

Chauffage électrique, 3,3 kW

- Puissance th.: 1,65-3,3 kW  
2840 kCal/u
- Débit d'air: 400 m<sup>3</sup>/heure
- Cons. courant: 14,3 A max.
- Tension: 230 V 50 Hz 1 ~
- Poids: 5,6 kg

**79€**  
prix hors tva

RP 50



**N° de cde: 430001220**

Chauffage électrique, 5 kW

- Puissance th.: 2,5-5 kW  
4300 kCal/u
- Débit d'air: 400 m<sup>3</sup>/heure
- Cons. courant: 7,2 A max.
- Tension: 400 V 50/60 Hz 3 ~
- Poids: 6 kg

**139€**  
prix hors tva

RP 90



**N° de cde: 430001230**

Chauffage électrique, 9 kW

- Puissance th.: 4,5-9 kW  
7740 kCal/u
- Débit d'air: 800 m<sup>3</sup>/heure
- Cons. courant: 13 A max.
- Tension: 400 V 50/60 Hz 3 ~
- Poids: 13,5 kg

**229€**  
prix hors tva

RP 150



**N° de cde: 430001240**

Chauffage électrique, 15 kW

- Puissance th.: 5-10-15 kW  
12900 kCal/u
- Débit d'air: 1300 m<sup>3</sup>/heure
- Cons. courant: 21,7 A max.
- Tension: 400 V 50/60 Hz 3 ~
- Poids: 15,5 kg

**399€**  
prix hors tva

# Chauffage diesel à combustion directe

consultez notre gamme complète et l'état des stocks sur [www.contimacgmt.be](http://www.contimacgmt.be)

- Équipé d'une pompe haute pression Danfoss
- Buse Danfoss et brûleur Riello
- Intérieur galvanisé
- Réservoir de carburant à revêtement en poudre
- Idéal pour le séchage et le chauffage
- Très facile à utiliser
- L'interrupteur de sécurité empêche la surchauffe
- Préparation standard pour le thermostat ambiant

 **climameister**



## THERMOSTAT 5 M

**N° de cde: 420010051**

- Thermostat 4 pôles adapté à tous les chauffages diesel (sauf IR 20 T)



**79€**  
prix hors tva

### DM 15 PX



**N° de cde: 430521005**

- Puissance th.: 16,5 kW, 14280 kCal/u
- Cap. réservoir: 20 liter
- Consommation: 1,4 l/h
- Tension: 230 V 50 Hz 1~
- Poids: 23 kg

**875€**  
prix hors tva

### DM 30 PX



**N° de cde: 430521010**

- Puissance th.: 30 kW, 25800 kCal/u
- Cap. réservoir: 35 liter
- Consommation: 2,5 l/h
- Tension: 230 V 50 Hz 1~
- Poids: 48 kg

**1275€**  
prix hors tva

### DM 50 PX



**N° de cde: 430521020**

- Puissance th.: 50 kW, 43000 kCal/u
- Cap. réservoir: 35 liter
- Consommation: 4,2 l/h
- Tension: 230 V 50 Hz 1~
- Poids: 48 kg

**1349€**  
prix hors tva

### DM 80 P



**N° de cde: 430521030**

- Puissance th.: 80 kW, 68800 kCal/u
- Cap. réservoir: 120 liter
- Consommation: 6,8 l/h
- Tension: 230 V 50 Hz 1~
- Poids: 140 kg

**2350€**  
prix hors tva

### DM 105 P



**N° de cde: 430521040**

- Puissance th.: 105 kW, 90300 kCal/u
- Cap. réservoir: 120 liter
- Consommation: 8,8 l/h
- Tension: 230 V 50 Hz 1~
- Poids: 140 kg

**2475€**  
prix hors tva

# Chauffage diesel à combustion indirecte

### DA 50



**N° de cde: 430521210**

- Puissance th.: 48,5 kW, 41280 kCal/u
- Cap. réservoir: 70 liter
- Consommation: 4,0 l/h
- Tension: 230 V 50 Hz 1~
- Poids: 112 kg

**2095€**  
prix hors tva

#### OPTION

**N° de cde: 420067357**

Tuyau en spirale 7,6m



**249€**  
prix hors tva

### DA 80



**N° de cde: 430521220**

- Puissance th.: 80,6 kW, 69316 kCal/u
- Cap. réservoir: 120 liter
- Consommation: 6,8 l/h
- Tension: 230 V 50 Hz 1~
- Poids: 152 kg

**2650€**  
prix hors tva

#### OPTION

**N° de cde: 420067457**

Tuyau en spirale 7,6m



**429€**  
prix hors tva

# Chauffages infrarouges au diesel

consultez notre gamme complète et l'état des stocks sur [www.continacgmt.be](http://www.continacgmt.be)

## CARACTÉRISTIQUES

- Modèle unique de brûleur
- Pas de fumée au démarrage
- Gicleur réglable pour une combustion uniforme
- Effet de chauffage puissant et rapide
- Une combustion propre et sûre
- Installation rapide et facile
- Angle de chauffage réglable
- Pratiquement aucun déplacement d'air
- Thermostat intégré
- Peut également être utilisé à l'intérieur s'il est ventilé.



IR 20 T



**N° de cde: 430501010**  
Chauffage infrarouge diesel avec thermostat, 20,5 kW

- Puissance th.: 20,5 kW  
17500 kCal/u
- Cap. réservoir: 15,1 liter
- Consommation: 1,5 l/heure
- Tension: 230 V 50 Hz 1 ~
- Poids: 15 kg

**595€**  
prix hors tva

VAL6-EP6JA



**N° de cde: 430501060**  
Chauffage infrarouge diesel avec raccordement thermostat, 40 kW

- Puissance th.: 40 kW  
34500 kCal/u
- Cap. réservoir: 40 liter
- Consommation: 3,8 l/heure
- Tension: 230 V 50 Hz 1 ~
- Poids: 53 kg

**2795€**  
prix hors tva

SH16 K



**N° de cde: 430522116**  
Chauffage infrarouge diesel mobile avec thermostat intégré & télécommande

- Puissance th.: 16 kW  
13757 kCal/u
- Cap. réservoir: 50 liter
- Consommation: 1,27 l/heure
- Tension: 230 V 50 Hz 1 ~
- Niveau sonore: 48 dB(A)
- Poids: 50 kg

**1799€**  
prix hors tva

SH20 K



**N° de cde: 430522120**  
Chauffage infrarouge diesel mobile avec thermostat intégré & télécommande

- Puissance th.: 20 kW  
17196 kCal/u
- Cap. réservoir: 70 liter
- Consommation: 1,58 l/heure
- Tension: 230 V 50 Hz 1 ~
- Niveau sonore: 48 dB(A)
- Poids: 60 kg

**2095€**  
prix hors tva

CHARIOT POUR IR 20 T

**N° de cde: 450060921**

- pour IR 20 T



**99€**  
prix hors tva

KIT D' ECHAPPEMENT



**N° de cde: 430522200**

- Pour SH16 K + SH20 K
- Longueur: 1900 mm
- Diamètre: 100 mm

**85€**  
prix hors tva

## Chauffage au gaz (propane)

KD 15 M



Livré avec détendeur & tuyau.

**N° de cde: 430400110**  
Chauffage au gaz, 17,5 kW

- Puissance th.: 17,5 kW  
15050 kCal/h
- Débit d'air: 300 m³/h
- Consommation: 1,4 l/h
- Pression du gaz: 0,7 bar
- Poids: 4,7 kg

**199€**  
prix hors tva

KD 30 M



Livré avec détendeur & tuyau.

**N° de cde: 430400130**  
Chauffage au gaz, 30 kW

- Puissance th.: 30 kW  
25800 kCal/h
- Consommation: 2,18 l/h
- Pression du gaz: 0,7 bar
- Poids: 5,9 kg

**295€**  
prix hors tva

KD 40 M



Livré avec détendeur & tuyau.

**N° de cde: 430400140**  
Chauffage au gaz, 37,3 kW

- Puissance th.: 37,3 kW  
32090 kCal/h
- Consommation: 1,81 - 2,9 l/h
- Pression du gaz: 0,7 bar
- Poids: 9,5 kg

**425€**  
prix hors tva

KD 40 A



Livré avec détendeur & tuyau.

**N° de cde: 430420140**  
Chauffage au gaz, 37,3 kW avec thermostat

- Puissance th.: 30 kW  
32090 kCal/h
- Consommation: 1,81 - 2,9 l/h
- Pression du gaz: 0,7 bar
- Poids: 9,5 kg

**595€**  
prix hors tva

# Chauffage infrarouge pour montage mural: électrique

consultez notre gamme complète et l'état des stocks sur [www.contimacgmt.be](http://www.contimacgmt.be)



- Cette gamme d'appareils de chauffage infrarouge à haute fréquence et à ondes courtes gagnera bientôt une part importante du marché du chauffage d'appoint.
- Pas de ventilateur, donc pas de "poussière tourbillonnante".
- Ne chauffez que directement des objets ou des personnes. La poignée de transport pratique ou le trépied permettent d'utiliser le chauffage à l'endroit souhaité.

- Pour usage intérieur et extérieur
- Support mural fourni
- Certification CE
- Durée de vie des ampoules > 5000 h

Le WR 2000 RVS convient aux conditions atmosphériques très agressives (par exemple dans les étables ou les navires).



N° de cde	407001140	407001111	407001115	407001150
Model	TOP	400 FM	400 RVS	WR 2000 RVS
Puissance thermique	1,5 kW - 1290 kCal/h	2 kW - 1720 kCal/h	2 kW - 1720 kCal/h	2 kW - 1720 kCal/h
Tension	230 V 50-60 Hz 1 ~	230 V 50-60 Hz 1 ~	230 V 50-60 Hz 1 ~	230 V 50-60 Hz 1 ~
Indice de protection	IPX5	IPX5	IPX5	IP23
Surface chauffée	12 m <sup>2</sup>	18-20 m <sup>2</sup>	18-20 m <sup>2</sup>	15 m <sup>2</sup>
Hauteur de pose recommandée	1,9 - 2,2 m	2,5 - 2,8 m	2,5 - 2,8 m	2,2 - 2,5 m
Longueur de câble	1,5 m	3 m	3 m	3 m
Prise	Sans	Schuko	Schuko	Schuko
Dimensions	430x110x80 mm	400x220x110 mm	400x220x110 mm	500x230x160cm
Poids	1,3 kg	3,6 kg	3,6 kg	5 kg
Prix	199€	249€	299€	429€

## Chauffage infrarouge

Si vous avez une grande pièce mais peu de personnes, une bonne solution pour chauffer les personnes est d'opter pour un chauffage ponctuel au moyen d'appareils de chauffage infrarouge. Cela fait une énorme différence dans le coût du chauffage de la pièce. Autre avantage: pas de mouvement d'air, donc pas de poussière soufflée.

Parfois, chauffer une pièce ou la maintenir à la bonne température semble une tâche impossible. Il faut beaucoup d'énergie et d'argent pour chauffer certaines pièces ou la chaleur disparaît très rapidement parce qu'elle est "soufflée". Notre conseil: arrêtez de chauffer la pièce ! Dans la plupart des cas, ce n'est pas la pièce que l'on veut chauffer, mais les personnes présentes (humaines ou animales).

Pensez aux premiers rayons de soleil du printemps: il fait encore froid dehors, mais lorsque le soleil perce et que vous vous tenez debout sous ses rayons, vous vous sentez immédiatement agréable et chaud. Nos chauffages infrarouges utilisent le même principe: vous chauffez les objets dans le rayonnement. Cela permet d'économiser une énorme quantité d'énergie qui, autrement, serait consommée et gaspillée. Un autre grand avantage est que vous en profitez immédiatement dès que le chauffage est allumé. Il n'est pas nécessaire d'attendre qu'il devienne un peu plus agréable (dans un espace ouvert ou à l'extérieur).

### TRIPOD 2

**N° de cde: 407004214**  
Convient aux chauffages infrarouges simples, hauteur maximale de 2 m et 10 kg

**149€**  
prix hors tva



### SUPPORT PARASOL 102N

**N° de cde: 407004233**  
Convient aux chauffages infrarouges simples

- Diamètre max.: 100 mm

**89€**  
prix hors tva



### 206/F1

**N° de cde: 407004353**  
Raccordement Schuko avec télécommande. Convient jusqu'à 3680 W, IP44

**75€**  
prix hors tva



# Chauffage infrarouge: électrique

consultez notre gamme complète et l'état des stocks sur [www.continacgmt.be](http://www.continacgmt.be)

ECOWRG/7

Avec grille de protection



N° de cde: 407001121

Radiateur infrarouge portable

- Puissance th.: 1,3 kW  
1120 kCal/u
- Surface chauffée: 10 m<sup>2</sup>
- Valeur IP: IP54
- Tension: 230 V 50-60 Hz 1 ~
- Long. câble: 3 m
- Prise: Schuko
- Poids: 4 kg

**239€**  
prix hors tva

FIRE 2



N° de cde: 407001131

Radiateur infrarouge portable

- Puissance th.: 1,5 kW  
1290 kCal/u
- Surface chauffée: 12-15 m<sup>2</sup>
- Valeur IP: IPX5
- Tension: 230 V 50-60 Hz 1 ~
- Long. câble: 3 m
- Prise: Schuko
- Poids: 3,8 kg

**299€**  
prix hors tva



IC 09

- 2 Positions
- Lampe chauffante en carbone pour usage intérieur
- Chaleur maximale en 30 secondes
- Sécurité anti-basculement
- Équipée de roulettes pivotantes
- Silencieuse, sans odeur

NEW



N° de cde: 407040009

Chauffage infrarouge portable

- Puissance thermique: 1,5 - 3 kW  
2580 kCal/h
- Surface chauffée: 20-24 m<sup>2</sup>
- Indice de protection: IPX4
- Tension: 230 V 50-60 Hz 1 ~
- Longueur de câble: 3 m
- Prise Schuko
- Dimensions: 547x456x926 mm
- Poids: 12,5 kg

**359€**  
prix hors tva

IC 28

Climameister IC 28 chauffe efficacement et silencieusement grâce à une technologie infrarouge puissante. Idéal pour les espaces de travail, les terrasses ou les maisons d'été. Mobile, sûr et facile à utiliser grâce à son écran tactile et sa télécommande. Une chaleur confortable, exactement là où vous le souhaitez.

NEW

- 3 Positions
- Lampe chauffante en carbone
- Avec télécommande, écran tactile LED et minuterie
- Verrouillage enfant
- Protection contre la surchauffe
- Équipé de roulettes pivotantes
- Pas de bruit, pas d'odeur.



N° de cde: 407040050

Chauffage infrarouge

- Puissance thermique: 1,2 - 1,8 - 2,8 kW  
2410 kCal/u
- Indice de protection: IP24
- Tension: 230 V 50-60 Hz 1 ~
- Longueur de câble: 3 m
- Prise: Schuko
- Dimensions: 540x270x800 mm
- Poids: 12 kg

**399€**  
prix hors tva



Fe



RC





Fe



RC



# Cylindres hydrauliques •

consultez notre gamme complète et l'état des stocks sur [www.contimacgmt.be](http://www.contimacgmt.be)



## Hydraulique BVA





Qu'il s'agisse de soulever une maison, un pont ou simplement de presser un joint, nos produits sont connus pour leur conception unique, leur fiabilité et leur prix abordable. Avec des bouteilles allant de 2 à 1 500 tonnes, BVA dispose de l'un des meilleurs programmes d'approvisionnement du secteur. Il y a de fortes chances que nous l'ayons en stock. Avec notre large gamme de vérins, de pompes, de raccords, de valves et de presses hydrauliques, BVA dispose des outils nécessaires pour faire bouger le monde.

En se concentrant sur le service client, l'innovation produit et un programme de stockage mondial, BVA est devenu un fournisseur de solutions pour le marché mondial de l'hydraulique industrielle.

## VÉRINS À SIMPLE EFFET

- Retour de ressort
- Y compris des options de montage pour la fixation
- Paroi du plongeur chromée dur

- Joints de haute qualité pour une utilisation à long terme
- Le corps du cylindre est fabriqué en une seule pièce
- Capuchon de protection sur le filetage mâle de l'extrémité du cylindre

	N° de cde	Type	Capacité	Course hydraulique	Hauteur fermée	Capacité d'huile	Prix hors tva
	650200501	H 0501	5 ton	25 mm	116 mm	16 cc	279€
	650200503	H 0503	5 ton	78 mm	169 mm	50 cc	289€
	650200505	H 0505	5 ton	129 mm	221 mm	83 cc	309€
	650200507	H 0507	5 ton	180 mm	272 mm	116 cc	359€
	650200509	H 0509	5 ton	229 mm	324 mm	148 cc	399€
	650201001	H 1001	10 ton	25 mm	92 mm	36 cc	319€
	650201002	H 1002	10 ton	51 mm	123 mm	74 cc	329€
	650201004	H 1004	10 ton	102 mm	174 mm	147 cc	369€
	650201006	H 1006	10 ton	151 mm	250 mm	218 cc	419€
	650201008	H 1008	10 ton	202 mm	301 mm	292 cc	459€
	650201501	H 1501	15 ton	25 mm	124 mm	50 cc	439€
	650201502	H 1502	15 ton	51 mm	149 mm	103 cc	459€
	650201504	H 1504	15 ton	101 mm	200 mm	205 cc	489€
	650201506	H 1506	15 ton	152 mm	270 mm	308 cc	549€
	650201508	H 1508	15 ton	203 mm	321 mm	411 cc	599€
	650202501	H 2501	25 ton	26 mm	143 mm	86 cc	499€
	650202502	H 2502	25 ton	51 mm	102 mm	155 cc	519€
	650202504	H 2504	25 ton	102 mm	219 mm	339 cc	589€
	650202506	H 2506	25 ton	155 mm	272 mm	515 cc	639€
	650202508	H 2508	25 ton	206 mm	323 mm	684 cc	699€
	650205502	H 5502	55 ton	51 mm	176 mm	360 cc	1095€
	650205504	H 5504	55 ton	103 mm	227 mm	730 cc	1249€
	650205506	H 5506	55 ton	159 mm	283 mm	1126 cc	1349€
	650205510	H 5510	55 ton	260 mm	385 mm	1844 cc	1699€
	650205513	H 5513	55 ton	337 mm	461 mm	2388 cc	1950€

## CYLINDRES CREUX

### Cylindres creux

- Cylindres en acier avec ouverture dans le noyau
- Idéal pour pousser et tirer
- Le double essuie-glace empêche la saleté
- Convient pour être placé sur une tige filetée par exemple.
- Y compris les options de montage pour fixer
- A partir de 60 tonnes, le cylindre est équipé de poignées pour le transport..

N° de cde	652001201	652001220	652001203	652001204	652002002
Type	HC 1201 T	HC 1202	HC 1202 XT	HC 1203 XT	HC 2002 T
Capacité	12 ton	12 ton	12 ton	12 ton	20 ton
Course hydraulique	8 mm	41 mm	41 mm	76 mm	51 mm
Hauteur fermée	60 mm	120 mm	120 mm	184 mm	162 mm
Capacité d'huile	15 cc	77 cc	77 cc	143 cc	161 cc
Prix hors tva	469€	585€	609€	729€	839€



## COMPACT CILINDERS

### Vérins compacts

- Retour de printemps
- Compact pour les espaces restreints
- Piston chromé dur
- Le double essuie-glace empêche la salissure



N° de cde	651201001	651202002	651203002	651205002
Type	HL 1001	HL 2002	HL 3002	HL 5002
Capacité	10 ton	20 ton	30 ton	50 ton
Course hydraulique	38 mm	44 mm	62 mm	60 mm
Hauteur fermée	88 mm	99 mm	117 mm	122 mm
Capacité d'huile	58 cc	125 cc	260 cc	382 cc
Prix hors tva	319€	399€	499€	699€

## HL-1001-D



### N° de cde : 651401001

- Capacité: 10 ton
- Course hydraulique: 38 mm
- Hauteur fermée: 88 mm
- Capacité d'huile: 58 cc

**499€**  
prix hors tva

## CYLINDRES PLATS

### Cylindres plats

- Hauteur de construction extrêmement faible
- Convient pour la poussée
- Également disponible avec des accessoires
- \* HF 0503 est équipé du coupleur CR38F au lieu du CH38F.



N° de cde	650800500	650800503	650801005	650802005	650803005
Type	HF 0500	HF 0503 *	HF 1005	HF 2005	HF 3005
Capacité	5 ton	5 ton	10 ton	20 ton	30 ton
Course hydraulique	16 mm	6 mm	11 mm	11 mm	13 mm
Hauteur min.	41 mm	32 mm	43 mm	51 mm	59 mm
Teneur en huile	11 cc	4 cc	17 cc	31 cc	54 cc
Prix hors tva	259€	199€	249€	329€	429€

## KITS DE CYLINDRES PLATS

### Kits de cylindres plats

- Cylindre extrêmement plat
- Elévateurs auxiliaires avec aimant pour une fixation facile du cylindre
- Ensemble complet livré dans une mallette de transport en plastique
- \* HF 0503 B est équipé du coupleur CR38F.



N° de cde	651000503	651001005	651002005	651003005	651005006
Type	HF 0503 B *	HF 1005 B	HF 2005 B	HF 3005 B	HF 5006 B
Capacité	5 ton	10 ton	20 ton	30 ton	50 ton
Course hydraulique	6 mm	11 mm	11 mm	13 mm	16 mm
Hauteur min.	32 mm	43 mm	51 mm	59 mm	67 mm
Teneur en huile	4 cc	17 cc	31 cc	54 cc	102 cc
Prix hors tva	289€	449€	579€	659€	1029€



Fe



RC





# Pompes hydrauliques •

consultez notre gamme complète et l'état des stocks sur [www.continacgmt.be](http://www.continacgmt.be)

## EXEMPLE DE CONFIGURATION

- 1 HL 1001 cylindre compact
- 2 CH 38-M raccord
- 3 CS 3814-2 tuyau hydraulique
- 4 P 352 pompe à main
- 5 HL 2002 cylindre compact
- 6 MFC 2 bloc de distribution
- 7 P 1000 pompe à main

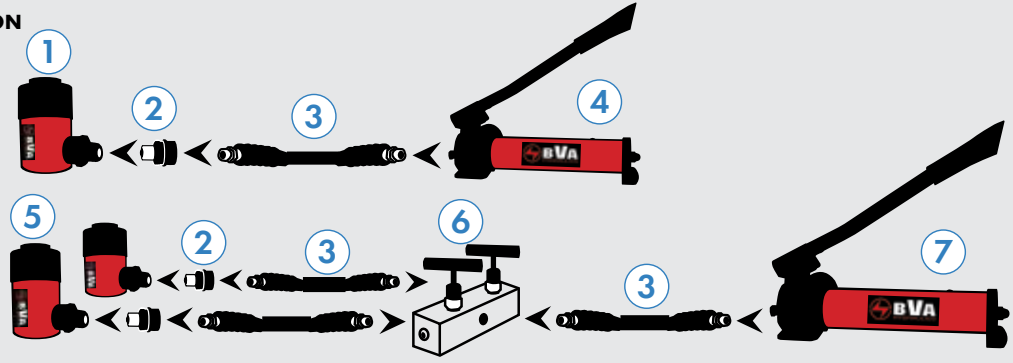

## POMPES À MAIN HYDRAULIQUES

- Sortie d'huile 3/8»-18 NPTF
- Réservoirs en métal, résistants aux chocs
- Soupapes de décharge de la pression interne
- Parfait pour une utilisation sur les cylindres, les outils et les applications OEM.
- Conception ergonomique et construction robuste



N° de pompe	654000601	654000352	654001201	654001000
Type	P 601 S	P 352	P 1201	P 1000
Course du piston	20 mm	10mm	21 mm	21 mm
Capacité d'huile:				
1 e étage	-	13,8 bar - 2,95 cc	13,8 bar - 13,3 cc	13,8 bar - 13,3 cc
2 e étage	700 bar - 2,5 cc	700 bar - 0,8 cc	700 bar - 2,3 cc	700 bar - 2,3 cc
Prix hors tva	349€	399€	419€	499€

## POMPES AÉROHYDRAULIQUES

- Sortie d'huile 3/8»-18 NPTF
- Réservoirs métalliques
- Diverses exécutions
- Faible bruit
- Efficacité énergétique
- Sécurité accrue grâce aux valves de suppression
- Construction très robuste
- Y compris les options de montage fixe
- Sans charge 1,1 l/min & avec charge 0,2 l/min



N° de cde	654400600	654401500	654601500
Type	PA 600	PA 1500	PA 1500 M
Effet	Simple	Simple	Double
Capacité d'huile	600 cc	1500 cc	1500 cc
Dimensions	426x142x878 mm	263x136x185 mm	263x136x203 mm
Poids	6,4 kg	8,2 kg	8,7 kg
Prix hors tva	549€	549 €	975€

## EXEMPLE DE CONFIGURATION

- 1 Cylindre hydraulique
- 2 Raccord à haut débit
- 3 Tuyau hydraulique
- 4 Adaptateur pour manomètre
- 5 Manomètre
- 6 Pompe hydraulique



## PE 30 M3N01 D

- Pompe à 2 étages pour un pompage rapide à l'étage supérieur
- Un filtre à huile dans la conduite d'aspiration empêche la saleté de pénétrer dans la pompe.
- Convient pour le démarrage sous pression
- Conforme à la norme OSHA en matière de bruit (80dBa)

### PE 30 M3N01 D

N° de cde: **655230614**

Pompe à simple effet, électrique

- Déplacement d'huile par course  
1e étage: 25 bar 4,2 l/min
- Déplacement d'huile par course  
2e étage: 700 bar 0,2 l/min
- Réservoir: 3,8 liter
- Puissance moteur: 0,37 kW

**2895€**  
prix hors tva



### PU 20 M4N01 C

N° de cde: **655210020**

Pompe à double effet, électrique

- Déplacement d'huile par course: 1e étage: 76 bar 2,2 l/min  
2e étage: 700 bar 0,5 l/min
- Réservoir: 3,8 liter
- Puissance moteur: 0,75 kW

**2999€**  
prix hors tva



## MANOMÈTRES



N°	1	2
N° de cde	658030001	658030006
Type	GBW 1460	GBW 12100
Diamètre	63 mm	105 mm
Raccord	1/4" M	1/2" M
Prix hors tva	82€	209€

## ADAPTATEURS POUR MANOMÈTRES



\* Manomètre non inclus

N°	1	2	3
N° de cde	658030011 *	658030045 *	658030013 *
Type	CF 3814	CF 3814-45	CF 3812 E
Raccord entrée/sortie	3/8" M - 3/8" F	3/8" M - 3/8" F	3/8" M - 3/8" F
Raccord manomètre	1/4" - 18NPT	1/4" - 18NPT	1/2" - 14NPTF
Prix hors tva	55€	59€	55€

## BLOCS DE DISTRIBUTION



N°	1	2	3	4	5
N° de cde	658032112	658032114	658032006	658032007	658032014
Type	MFC 2	MFC 4	CMH 6	CMH 7	CMH 14
Nombre de ports	2	4	6	7	7
Prix hors tva	386€	739€	85€	105€	139€

## RACCORDS À HAUT DÉBIT

S'adapte à la plupart des produits de BVA Hydraulics



N°	1	2	1+2
N° de cde	658010011	658010012	658010013
Type	CH 38-M	CH 38-F	CH 38 set
Raccord	3/8" M	3/8" F	3/8"
Prix hors tva	26€	45€	69€

## RACCORDS À DÉBIT RÉGULIER

Sont interchangeables avec de nombreuses autres marques



N°	1	2	1+2
N° de cde	658010031	658010032	658010033
Type	CRZ 14-M	CRZ 14-F	CRZ 14 set
Raccord	1/4" M	1/4" F	1/4"
Prix hors tva	19€	29€	49€

## RACCORDS HYDRAULIQUES



N°	1	2	3
N° de cde	658090002	658090004	658090045
Type	CA 3814	CB 1438	FT 045
Raccord	1/4" M - 3/8" F	3/8" F - 1/4" F	3/8" M - 3/8" F
Prix hors tva	19€	15€	48€

## TUYAUX HYDRAULIQUES



Pression maximale : 700 bar  
Pression d'éclatement : 2800 bar  
Rayon de courbure : 50 mm  
\* Rayon de courbure : 150 mm

N° de cde	658020011	658020012	658020013	658020016	658020010	658020032
Type	CS3814-1	CS3814-2	CS3814-3	CS3814-6	CS3814-10	CS3838-2 *
Longueur	1 meter	2 meter	3 meter	6 meter	10 meter	2 meter
Ø interne	6,35mm - 1/4"	6,35mm - 1/4"	6,35mm - 1/4"	6,35mm - 1/4"	6,35mm - 1/4"	9,50mm - 3/8"
Volume d'huile	34 cc	67 cc	100 cc	200 cc	332 cc	158 cc
Poids	0,5 kg	0,8 kg	1,1 kg	1,9 kg	3,0 kg	0,8 kg
Prix hors tva	59€	79€	109€	179€	259€	159€

## HUILE HYDRAULIQUE



N° de cde	658082155	658082685
Type	HV 155	HV 685
Contenu	5 liter	5 liter
Adapté pour	Pompes à main et à air	Pompes électriques
Prix hors tva	52€	49€



Fe



## Servantes 6

consultez notre gamme complète et l'état des stocks sur [www.contimacgmt.be](http://www.contimacgmt.be)

HB 300



**N° de cde: 12525**

- Rouleau plat
- Hauteur min./max.: 758/1197 mm
- Poids max.: 100 kg

**99€**  
prix hors tva

HB 300 R



**N° de cde: 12530**

- Rouleau à billes
- Hauteur min./max.: 758/1197 mm
- Poids max.: 100 kg

**119€**  
prix hors tva

HBC 300 COMBI



Vlakte rol



Kogelrollen



**N° de cde: 12540**

- Combinaison rouleau plat et à billes pour planches et plaques
- Hauteur min./max.: 700/1200 mm
- Poids max.: 100 kg

**115€**  
prix hors tva

HBC 350 COMBI



Vlakte rol



Kogelrollen



**N° de cde: 12515**

- Combinaison rouleau plat et à billes pour planches et plaques
- Hauteur min./max.: 700/1200 mm
- Poids max.: 200 kg

**125€**  
prix hors tva

## Aspirateurs de copeaux 6

SPA 200



**N° de cde (3-400 V): 12010**

- Puissance moteur: 2 CV
- Capacité d'aspiration: 2000 m<sup>3</sup>/h
- Raccord du flexible: 1x125 ou 2x100 mm
- Sac collecteur: 1
- Poids: 70 kg
- Dimensions: 1070x560x2010 mm

**999€**  
prix hors tva

SAC EN TISSU



**N° de cde: 12130**

- Ø 500 mm
- Hauteur: 860 mm

**79€**  
prix hors tva

SACS EN PVC



**N° de cde: 12105**

- Par 10 pièces
- Ø: 500 mm
- Hauteur: 1200 mm

**27€**  
prix hors tva

FILTRE CARTOUCHE



**N° de cde: 12050**

- Système de filtration manuel avec des alvéoles (3 u - 99,4% 11 m<sup>2</sup>)
- Ø: 500 mm
- Hauteur: 1200 mm

**499€**  
prix hors tva

COLLIER



**N° de cde: 12164**

- Pour tuyau d'aspiration dia. 100 mm

**750€**  
prix hors tva

TUYAU D'ASPIRATION



**N° de cde: 12100**

- Par m
- Ø: 100 mm

**39€**  
prix hors tva

